



Facilidad y agilidad
para grandes
cantidades y uso
intensivo.



¡Descubre!



Acceso a la web



Folleto comercial

Lavavajillas de capota

Advance	367
Concept +	369
Concept.....	370
Accesorios.....	374

Conexión de agua:
Se aconseja alimentar las máquinas con agua caliente sanitaria, con temperatura a la entrada entre 50 y 60 °C.

La presión dinámica de agua recomendada para un correcto funcionamiento de las máquinas es:
Mínima: 2 bar = 2 kg/cm²
Máxima: 4 bar = 4 kg/cm²

Dureza del agua:
Todos los lavavajillas deberán conectarse a una toma de agua descalcificada cuando el valor de la dureza del agua local sobrepase los 10 HF / 6 HD.



Los problemas de funcionamiento derivados de una instalación defectuosa que no cumpla las premisas indicadas no serán tenidos en cuenta como dentro de garantía.

Capota | Advance



Características generales

- Modelo con control electrónico y digital.
- Display digital con información de programas, tiempos y temperaturas.
- Programador electrónico con sistema de ayuda para el servicio técnico.
- Sistema termostop con bomba de aclarado que garantiza un perfecto resultado higiénico con un aclarado completo a 80-85 °C (EFFIRINSE) de acuerdo con las especificaciones de seguridad e higiene de la norma DIN10512.
- Ciclos de lavado de 55s, 75s, 120s, 480s y 'Glass'.
- Producción teórica máxima de 65 cestas/hora (1170 platos/h).
- Programa de vaciado de la cuba AUTOLIMPIEZA.
- Capota de doble pared con material aislante especial prensado.
- Tanque de 28 litros de volumen, con resistencia de calentamiento de 2,1 kW.
- Calderín de 9 litros de volumen, con resistencia de calentamiento de 9 kW.
- Calentamiento simultáneo del tanque y calderín.
- Potencia Máxima: 11,85 kW (calentamiento simultáneo).
- Bomba de desagüe - potencia 70 W - programa de vaciado del tanque.
- Dosificador de abrillantador incorporado
- Dosificador de detergente incorporado.
- Sistema Air Break de antirretorno de agua de tipo AA según EN 1717/WRAS.
- Protección antihumedad IPX5.

	MODELO	"CÓDIGO 50 HZ."	"CÓDIGO 60 HZ."	€
CARACTERÍSTICAS				
 Modelo básico	AD-125	19073921	19075047	-
Bomba de aclarado	A	A		
Con bomba de desagüe	B	B		
Con dosificador de detergente peristáltico	DD	DD		
Tensión		MULTIVOLTAGE		
Potencia	(kW)	MULTIPOWER		
Dimensiones	(mm)	630 x 750 x 1.465		
VERSIONES				
 Sistema y depósito de descalcificación con programa de regeneración y dosificador de detergente	SOFT	AD-125 SOFT	19075295	19075298
				-
CARACTERÍSTICAS				
Modelo con recuperador	AD-125 HRS	19075296	19075299	-
Recuperador de energía	HRS	HRS		
Dimensiones	(mm)	630 x 750 x 1.990		
Versiones				
 Sistema y depósito de descalcificación con programa de regeneración y dosificador de detergente	SOFT	AD-125 SOFT HRS	19074195	19075048
				-
* Consultar otras posibles versiones a fábrica				
ACCESORIOS				
Mesas de entrada/ salida		ver pag. 374		
Kits de transformación		ver pag. 376		
Descalcificadores		ver pag. 410		
Osmosis		ver pag. 410		
Cestas		ver pag. 411		

Accesorios en dotación 1 cesto base CT-10, 1 cesto para platos CP- 16/18 y dos cubiletes para cubiertos.

Capota | Advance



Características generales

- Modelo con control electrónico y digital.
- Display digital con información de programas, tiempos y temperaturas.
- Programador electrónico con sistema de ayuda para el servicio técnico.
- Sistema termostop con bomba de aclarado que garantiza un perfecto resultado higiénico con un aclarado completo a 80-85 °C (EFFIRINSE) de acuerdo con las especificaciones de seguridad e higiene de la norma DIN10512.
- Ciclos de lavado de 55s, 75s, 120s y 480s.
- Capota de doble pared con material aislante especial prensado.
- Tanque de 28 litros de volumen, con resistencia de calentamiento de 2,1 kW.
- Los lavavajillas de capota versión ECO están dotados de un generador externo de agua caliente, con calentamiento a gas, modelo GWB-20.
- El generador sustituye en el lavavajillas al boiler eléctrico de aclarado, lo que conlleva un significativo ahorro de consumo eléctrico.

	MODELO	*CÓDIGO 50 HZ.*	*CÓDIGO 60 HZ.*	€
CARACTERÍSTICAS				
Modelo básico	AD-125 ECO	19075300	19075301	-
Bomba de aclarado	A	A		
Con bomba de desagüe	B	B		
Con dosificador de detergente peristáltico	DD	DD		
Tensión	MULTIVOLTAGE			
Potencia	(kW)	2,70		
Dimensiones	(mm)	630 x 750 x 1.465		

(1) Nota acerca de códigos

En el pedido, al código de la máquina hay que añadir el código del generador GWB-20 (dependiendo del tipo de gas y frecuencia eléctrica), ya incluido en el precio del lavavajillas.

Generador de agua caliente a gas GWB-20

Quemador de tiro forzado y válvula doble de seguridad. Control electrónico de temperatura y niveles de agua. Descalcificado automático. Vaciado automático de tanque.

	MODELO	*CÓDIGO 50 HZ.*	*CÓDIGO 60 HZ.*	€	
Potencia	(kW)	20			
Dimensiones	(mm)	432x548x770			
Gas butano- propano	LPG	GWB-20 LPG	19010831	19044806	-
Gas natural	GN	GWB-20 GN	19038551	19044807	-



Accesorios en dotación 1 cesto base CT-10, 1 cesto para platos CP- 16/18 y dos cubiletes para cubiertos.

Capota | Concept+



Características generales

- Modelo con control electrónico y visualización de temperaturas, funciones y errores.
- Control con sistema de ayuda para el servicio técnico.
- Sistema termostop con bomba de aclarado que garantiza un perfecto resultado higiénico con un aclarado completo a 80-85 °C (EFFIRINSE) de acuerdo con las especificaciones de seguridad e higiene de la norma DIN10512.
- Sistema Air Break de antirretorno de agua de tipo AA según EN 1717/WRAS.
- Ciclos de lavado de 55s, 75s, 120s y 600s.
- Producción teórica máxima de 65 cestas/hora (1170 platos/h).
- Tanque de 33 litros de volumen, con resistencia de calentamiento de 4,5 kW.
- Calderín de 9 litros de volumen, con resistencia de calentamiento de 9 kW.
- Calentamiento alterno o simultáneo de tanque y calderín.
- Potencia Máxima: 9,75 kW (calentamiento alterno) o 14,75 kW (simultáneo).
- Protección antihumedad IPX4.

	MODELO	*CÓDIGO 50 HZ.*	*CÓDIGO 60 HZ.*	€		
CARACTERÍSTICAS						
	Modelo básico	COP-144	19073920	19075045	-	
	Bomba de aclarado	A	A			
	Tensión	MULTIVOLTAGE				
	Potencia	(kW)	9,75 / 14,25			
	Dimensiones	(mm)	630 x 750 x 1.465			
VERSIONES						
	Con bomba de desagüe	B	COP-144 B	19075288	19075292	-
	Con dosificador de detergente peristáltico	DD	COP-144 DD	19075289	19075293	-
	Con bomba y dosificador de detergente	B - DD	COP-144 B DD	19075290	19075294	-
	CARACTERÍSTICAS					
	Modelo con recuperador	COP-144 HRS	19075044	19075046	-	
	Recuperador de energía	HRS	HRS			
	Dimensiones	(mm)	630 x 750 x 1.990			
VERSIONES						
	Con bomba y dosificador de detergente	B - dd	COP-144 HRS B DD	19075291	19081123	-

* Consultar otras posibles versiones a fábrica

ACCESORIOS	
Mesas de entrada/ salida	ver pag. 374
Kits de transformación	ver pag. 376
Descalcificadores	ver pag. 410
Osmosis	ver pag. 410
Cestas	ver pag. 411



Accesorios en dotación 1 cesto base CT-10, 1 cesto para platos CP- 16/18 y dos cubiletes para cubiertos.

Capota | Concept



Características generales

- Modelo con control electrónico y visualización de temperaturas, funciones y errores.
- Ciclos de lavado de 55s, 75s, 120s y 600s.
- Producción teórica máxima de 65 cestas/hora (1170 platos/h).
- Tanque de 33 litros de volumen, con resistencia de calentamiento de 4,5 kW.
- Calderín de 9 litros de volumen, con resistencia de calentamiento de 9 kW.
- Calentamiento alterno o simultáneo de tanque y calderín.
- Opción de aclarado con sistema termostop que garantiza temperaturas de 80-85° C. Ajuste desactivado de fábrica. Fácil de activar.
- Potencia Máxima: 9,75 kW (calentamiento alterno) o 14,75 kW (simultáneo).
- Protección antihumedad IPX4.

		MODELO	"CÓDIGO 50 HZ"	"CÓDIGO 60 HZ"	€	
CARACTERÍSTICAS						
	Modelo básico	CO-142	19073919	19075042	-	
	Tensión	MULTIVOLTAGE				
	Potencia (kW)	9,75 / 14,25				
	Dimensiones (mm)	630 x 750 x 1.465				
VERSIONES						
	Con bomba de desagüe	B	CO-142 B	19075277	19075285	-
	Con dosificador de detergente peristáltico	DD	CO-142 DD	19075278	19075286	-
	Con bomba y dosificador de detergente	B - DD	CO-142 B DD	19075279	19075287	-
	CARACTERÍSTICAS					
	Modelo con recuperador	CO-142 HRS	19075041	19075043	-	
	Recuperador de energía	HRS	HRS			
	Dimensiones (mm)	630 x 750 x 1.990				
VERSIONES						
	Con bomba y dosificador de detergente	B - DD	CO-142 HRS B DD	19075282	19081120	-

* Consultar otras posibles versiones a fábrica

ACCESORIOS	
Mesas de entrada/ salida	ver pag. 374
Kits de transformación	ver pag. 376
Descalcificadores	ver pag. 410
Cestas	ver pag. 411

Accesorios en dotación 1 cesto base CT-10, 1 cesto para platos CP- 16/18 y dos cubiletes para cubiertos.



Capota | Concept



CO-110

Características generales

- Modelo con control mediante botones altamente resistentes.
- Ciclos de lavado de 90s, 120s, 180s y 600s.
- Producción teórica máxima de 40 cestas/hora.
- Tanque de 33 litros de volumen, con resistencia de calentamiento de 4,5 kW.
- Calderín de 9 litros de volumen, con resistencia de calentamiento de 6 kW.
- Calentamiento alterno o simultáneo de tanque y calderín.
- Opción de aclarado con sistema termostop que garantiza temperaturas de 80-85° C. Ajuste desactivado de fábrica. Fácil de activar.
- Potencia Máxima: 6,75 kW (calentamiento alterno) ó 11,25 kW (simultáneo).
- Protección antihumedad IPX4.

		MODELO	"CÓDIGO 50 HZ."	"CÓDIGO 60 HZ."	€	
CARACTERÍSTICAS						
	Modelo básico	CO-110	19073548	19075029	-	
	Tensión	MULTIVOLTAGE				
	Potencia (kW)	6,75 / 11,25				
	Dimensiones (mm)	630 x 750 x 1.465				
VERSIONES						
	Con bomba de desagüe	B	CO-110 B	19075270	19075274	-
	Con dosificador de detergente peristáltico	DD	CO-110 DD	19075271	19075275	-
	Con bomba y dosificador de detergente	B - DD	CO-110 B DD	19075272	19075276	-
	CARACTERÍSTICAS					
	Modelo con recuperador	CO-110 HRS	19075016	19075040	-	
	Recuperador de energía	HRS	HRS			
	Dimensiones (mm)	630 x 750 x 1.990				
VERSIONES						
	Con bomba y dosificador de detergente	B - DD	CO-110 HRS B DD	19075273	19081101	-

* Consultar otras posibles versiones a fábrica

ACCESORIOS	
Mesas de entrada/ salida	ver pag. 374
Kits de transformación	ver pag. 376
Descalcificadores	ver pag. 410
Cestas	ver pag. 411

Accesorios en dotación 1 cesto base CT-10, 1 cesto para platos CP- 16/18 y dos cubiletes para cubiertos.

Hostelería y Restauración | Lavado de vajilla

		ADVANCE		CONCEPT +		CONCEPT
DATOS TÉCNICOS		AD-125	AD-125 eco	COP-144	CO-142	CO-110
CICLOS DE LAVADO						
Tiempo Ciclos	[s]	55/75/120/480	55/75/120/480	55/75/120/600	55/75/120/600	90/120/180/600
CAPACIDAD TEORICA*1						
Cestas	[cestas/h]	65	65	65	65	40
Platos	[platos/h]	1170	1170	1170	1170	720
Vasos	[vasos/h]	2340	2340	2340	2340	1440
CONSUMO DE AGUA						
Capacidad del tanque	[l]	28	28	33	33	33
Capacidad del calderín		10	13	10	9	9
Consumo de agua de aclarado por ciclo *2	[l]	2.4	2.4	2.4	2.4	2.4
TEMPERATURAS						
Temperatura del tanque	[°C]	60 (55-71)	60 (55-71)	60	60	60
Temperatura del agua de aclarado	[°C]	82 (65-85)	82 (65-85)	85	85	85
DIMENSIONES						
Ancho	[mm]	712	712	712	712	712
Profundidad	[mm]	750 (827)	750 (827)	750 (827)	750 (827)	750 (827)
Altura con capota cerrada *3	[mm]	1465	1465	1465	1465	1465
Altura con capota abierta	[mm]	1940	1940	1940	1940	1940
Altura con HRS	[mm]	1990	1990	1990	1990	1990
Altura de trabajo	[mm]	820-890	820-890	820-890	820-890	820-890
Altura útil	[mm]	430	430	430	430	430
Tamaño de cesta	[mm]	500x500	500x500	500x500	500x500	500x500
ESPECIFICACIONES ELÉCTRICAS						
Potencia total conectada(Alt/Sim)	[kW]	Ver tabla	Ver tabla	Ver tabla	Ver tabla	Ver tabla
Fuse protection	[A]	Ver tabla	Ver tabla	Ver tabla	Ver tabla	Ver tabla
Bomba de lavado (P1)	[kW]	0.75	0.75	0.75	0.75	0.75
Potencia del tanque	[kW]	2.1	2.1	4.5	4.5	4.5
Bomba de aclarado	[kW]	0.25	0.25	0.25	-	-
Potencia del calderín	[kW]	9	-	9	9	6
Conexión (por defecto de fábrica)		400V/50Hz/3N~	400V/50Hz/3N~	400V/50Hz/3N~	400V/50Hz/3N~	400V/50Hz/3N~
OTRA INFORMACIÓN						
Temperatura Min. entrada agua	[°C]	15	15	15	15	15
Temperatura Max. entrada agua	[°C]	60	60	60	60	60
Presión de red requerida	[bar/kPA]	1.0-4.0/100-400	1.0-4.0/100-400	1.0-4.0/100-400	2.0-4.0/200-400	2.0-4.0/200-400
Presión de red requerida para HRS	[bar/kPA]	2.0-4.0/200-400	2.0-4.0/200-400	2.0-4.0/200-400	2.0-4.0/200-400	2.0-4.0/200-400
Altura Max. desagüe (solo modelos B)	[mm]	600	600	130/600(B)	130/600(B)	130/600(B)
Nivel de ruido (dBA)	[dBA]	<65	<65	<70	<70	<70
Protección antihumedad		IPX5	IPX5	IPX4	IPX4	IPX4
Peso, neto/bruto	[kg]	111/129	109/127	97/115	95/113	95/113
Peso, neto/brutocon HRS	[kg]	127/147	125/145	113/133	111/131	111/131
Ramas Lavado		sst	sst	sst	sst	sst
DOTACIÓN						
Cesta vasos	[un]	1	1	1	1	1
Cestillo cubiertos	[un]	2	2	2	2	2
Cesta para platos	[un]	1	1	1	1	1

*¹ Las circunstancias del cliente (temperatura del agua de entrada / conexión eléctrica) pueden reducir los valores aquí indicados.

*² Información no vinculante. La necesidad real de agua de aclarado puede variar según las condiciones del lugar.

*³ Los pies ajustables permiten elevar las dimensiones verticales según sea necesario hasta 25 mm.

*⁴ Modelos con recuperador de energía(HRS) : Total kW + 0,5 kW & Total Amp. + 0,4 A.

	VOLTAJE	POR DEFECTO DE FABRICA	PROTECCION FUSIBLE	TOTAL AMP*	POTENCIA TOTAL CONECTADA	CONEXIÓN	POTENCIA TANQUE	POTENCIA CALDERÍN	POTENCIA BOMBA DE LAVADO
AD-125	380 V - 415 V / 3N~	FD	20 A	18.7 A	11,85 kW	SIM	2.1 kW	9 kW	0.75 kW
	220 V - 240 V / 1N~		32 A	26.7 A	6,35 kW	SIM	1.1 kW	4.5 kW	0.75 kW
	220 V - 240 V / 1N~		40 A	34.8 A	8,15 kW	SIM	1.4 kW	6 kW	0.75 kW
	230 V / 3~		40 A	30,5 A	11,85 kW	SIM	2.1 kW	9 kW	0.75 kW
AD-125 eco	380 V - 415 V / 3N~	FD	16 A	5.7 A	2,85 kW	-	2.1 kW	-	0.75 kW
	220 V - 240 V / 1N~		16 A	11.8 A	2,85 kW	-	2.1 kW	-	0.75 kW
	230 V / 3~		16 A	7.9 A	2,85 kW	-	2.1 kW	-	0.75 kW
"COP-144 CO-142"	380 V - 415 V / 3N~		20 A	15.7 A	9,75 kW	ALT	4.5 Kw	9 kW	0.75 kW
	380 V - 415 V / 3N~	FD	25 A	22.2 A	14,25 kW	SIM	4.5 Kw	9 kW	0.75 kW
	220 V - 240 V / 1N~		25 A	22.2 A	5,25 kW	ALT	2.3 Kw	4.5 kW	0.75 kW
	220 V - 240 V / 1N~		32 A	28.7 A	6,75 kW	ALT	3 Kw	6 kW	0.75 kW
	220 V - 240 V / 1N~		50 A	41.8 A	9,75 kW	ALT	4.5 Kw	9 kW	0.75 kW
	220 V - 240 V / 1N~		40 A	32 A	7,55 kW	SIM	2.3 Kw	4.5 kW	0.75 kW
	220 V - 240 V / 1N~		50 A	41.8 A	9,75 kW	SIM	3 Kw	6 kW	0.75 kW
	230 V / 3~		32 A	25.2 A	9,75 kW	ALT	4.5 Kw	9 kW	0.75 kW
CO-110	230 V / 3~		40 A	36.5 A	14,25 kW	SIM	4.5 Kw	9 kW	0.75 kW
	380 V - 415 V / 3N~		16 A	11.3 A	6,75 kW	ALT	4.5 Kw	6 kW	0.75 kW
	380 V - 415 V / 3N~	FD	20 A	17.8 A	11,25 kW	SIM	4.5 Kw	6 kW	0.75 kW
	220 V - 240 V / 1N~		20 A	15.7 A	3,75 kW	ALT	2.25 Kw	3 kW	0.75 kW
	220 V - 240 V / 1N~		25 A	20 A	4,75 kW	ALT	3 Kw	4 kW	0.75 kW
	220 V - 240 V / 1N~		32 A	28.7 A	6,75 kW	ALT	4.5 Kw	6 kW	0.75 kW
	220 V - 240 V / 1N~		32 A	25.7 A	6,05 kW	SIM	2.25 Kw	3 kW	0.75 kW
	220 V - 240 V / 1N~		40 A	33 A	7,75 kW	SIM	3 Kw	4 kW	0.75 kW
	220 V - 240 V / 1N~		50 A	48,3 A	11,25 kW	SIM	4.5 Kw	6 kW	0.75 kW
	230 V / 3~		20 A	17.7 A	6,75 kW	ALT	4.5 Kw	6 kW	0.75 kW
230 V / 3~		32 A	29 A	11,25 kW	SIM	4.5 Kw	6 kW	0.75 kW	

Accesorios para lavavajillas de capota

Mesas de entrada y salida



Características generales

- Extensa gama de mesas de entrada / salida y de prelavado, con la que se pueden dar soluciones para cada necesidad de producción y superficie útil.
- Válidas para usar con cestas de 500 x 500 mm.
- Rápido montaje y fácil conexión al lavavajillas de capota.
- No se necesitan orificios ni agujeros para su colocación.
- Mesas construidas totalmente en acero inoxidable AISI-304 18/10. Pies de 40 x 40 mm provistos de patas para regular la altura.
- Encimeras embutidas, lisas y con pendiente para conseguir una rápida y fácil limpieza.
- Equipamiento:
 - Peto posterior (P) de 100 mm.
 - Cubas de fregadero embutidas (F), totalmente integradas en la encimera.
- Dimensiones de la cuba: 450 x 450 x 250 mm
- Estante inferior (E).
- Orificio de desbarasado (O) embutido y recubierto de un aro en caucho alimentario de color gris, quedando enrasado totalmente con la encimera.
- Grifo ducha (GD) opcional para instalar en las mesas de prelavado.

Mesas Lisas De Entrada / Salida

MODELO	CÓDIGO	LADO COLOCACIÓN	EQUIPAMIENTO (*)	DIMENSIONES (mm)	€
 MP-620-I	19053197	Izda.	P - E	620x740x880	-
 MP-620-D	19053199	Dcha.	P - E	620x740x880	-
 MLP-1200-I E-VO	19058358	Izda.	P - E	1.200x740x880	-
 MLP-1200-D E-VO	19058359	Dcha.	P - E	1.200x740x880	-

(*): E: Estante inferior / P: Peto posterior desmontable.

Elemento de unión de Lavavajillas de Capota

MODELO	CÓDIGO	DESCRIPCIÓN	DIMENSIONES (mm)	€
 MP-140	19061430	Elemento para unir en serie dos lavavajillas de capota	140x740x350	-

Mesas De Prelavado

- Encimera de 1,5 mm de espesor
- Estante inferior de 1 mm de espesor
- Cuba del fregadero soldada a la encimera
- Estante soldado, no desmontable
- 4 patas soldadas, no desmontables.

MODELO	CÓDIGO	LADO COLOCACIÓN	EQUIPAMIENTO (*)	DIMENSIONES (mm)	€
 MF-700-I E-VO	19059285	Izda.	P - E - F	700x740x880	-
 MF-700-D E-VO	19059286	Dcha.	P - E - F	700x740x880	-
 MF-1200-I E-VO	19059287	Izda.	P - E - F	1.200x740x880	-
 MF-1200-D E-VO	19059288	Dcha.	P - E - F	1.200x740x880	-
 MFD-1200-I E-VO	19059289	Izda.	P - E - F - O	1.200x740x880	-
 MFD-1200-D E-VO	19059290	Dcha.	P - E - F - O	1.200x740x880	-
 MFD-1500-I E-VO	19059291	Izda.	P - E - F - O	1.500x740x880	-
 MFD-1500-D E-VO	19059292	Dcha.	P - E - F - O	1.500x740x880	-

(*): E: Estante inferior / P: Peto posterior / F: Fregadero / O: Orificio para desbarasado.

Grifo Ducha Para Mesas De Prelavado

MODELO	CÓDIGO	VÁLIDO PARA MESAS	€
 GD2 E	19085069	MF-700 / MF-1200 / MFD-1200 / MFD-1500	-

Ejemplos de montaje



AD-125 + MP-620-I + MP-620-D

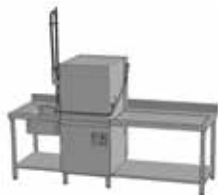

CO-110 + MF-700-I + GD2 E + MLP-1200-D

CO-142 + CO-142 +
MLP-1200-I E-VO + MP-140 + MFD-1200-D E-VO
UNIÓN DE LAVAVAJILLAS EN SERIE

MODELO	CÓDIGO	DESCRIPCIÓN	€
KIT DE ADAPTACIÓN	19059308	Kit de elementos para adaptar las mesas viejas a un lavavajillas de capota 2019	-

Esquemas de diferentes tipos de montaje

Montaje En Línea

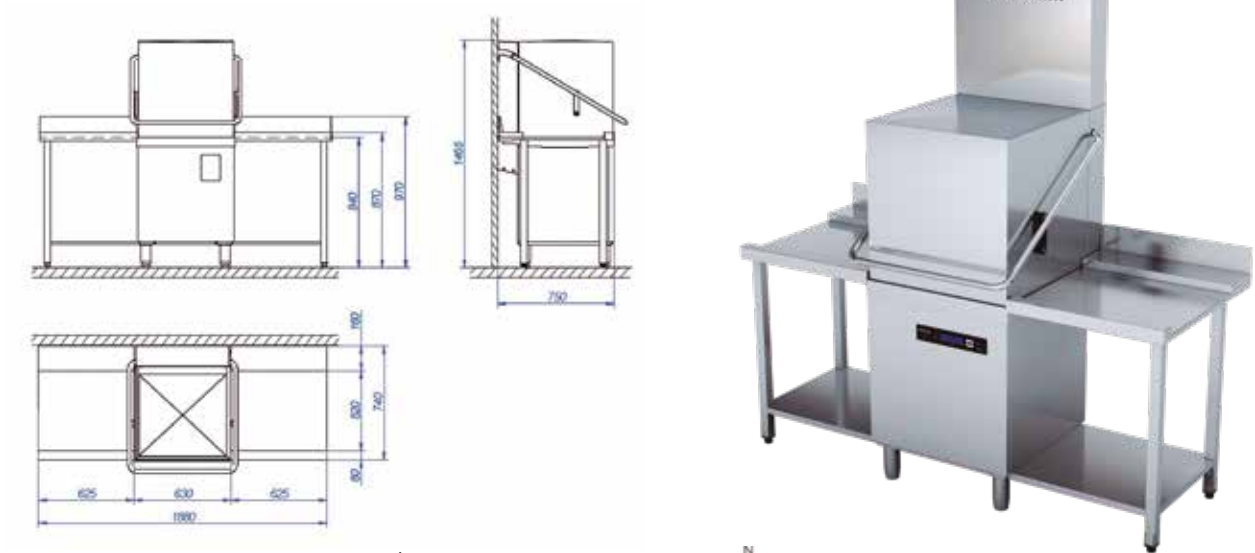

Montaje En Ángulo

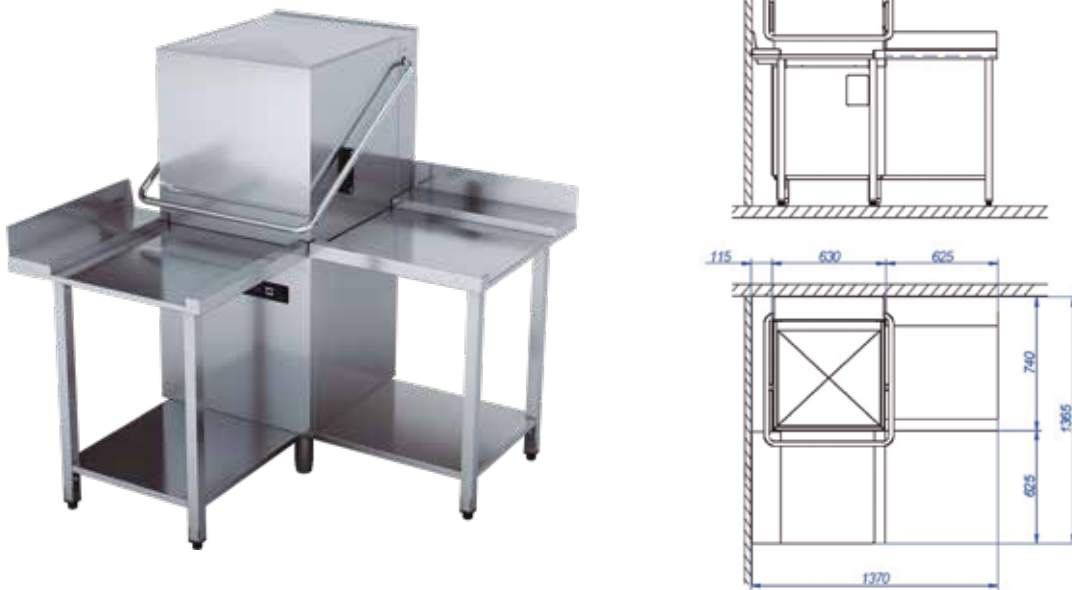

Kits de transformación

Kits para transformar versiones básicas

MODELO	CÓDIGO	DESCRIPCIÓN	€
 DD 	19059327	DOSIFICADOR DE DETERGENTE PERISTÁLTICO	-
 B-CAP 	19059326	KIT BOMBA DE DESAGÜE CAPOTA	-

Kit marine para barcos

MODELO	CÓDIGO	VALIDO PARA	CARACTERÍSTICAS	€
KIT MARINE CAP	19036059	AD-125, COP-144, CO-142, CO-110	Conexionado a tensión para barcos	-