

STIRATURA E PIEGATURA

CALANDRE A MURO RULLO Ø500 PS-50-200/260/330 TP2

CARATTERISTICHE

TP2

- Display touchscreen da 7", programmabile e facile da usare
- 38 lingue disponibili
- 5 programmi preimpostati
- Collegamento USB. Include software per PC per impostazioni, tracciabilità, analisi dei dati...

EFFICIENZA

- Buona conduzione termica grazie al materiale e allo spessore del rullo
- Arresto automatico a 80 °C
- Circuito dei gas nella parte inferiore, riducendo il consumo di energia
- Modelli con bruciatore di gas radiante: aumento della produzione del 25%, risparmio di tempo ed energia
- Potente sistema di estrazione del vapore

VERSATILITÀ

- Optional di piegatrice longitudinale incorporata con o senza l'opzione di uscita posteriore
- Modello a gas radiante: flessibilità per una maggiore produzione e miglior adeguamento ad altezze elevate

SOLIDITÀ

- Rullo con inverter
- Mobile in skinplate e acciaio inox
- Cinghie di inserimento e di stiratura in Nomex, resistenti alle alte temperature
- Optional: cilindro cromato, anticorrosione e più duraturo

ERGONOMIA

- Comfort acustico <65 dB
- Altezza adeguata per alimentazione: 1120 mm
- Design compatto per risparmiare spazio

MANUTENZIONE

- Accesso facile a tutti i componenti su entrambi i lati della macchina
- Collegamenti: elettrico e fuoriuscita del vapore
- Menu tecnico completo: statistiche, autotest, recupero dati per tecnici e manutenzione
- Comunicazione da remoto: intervento rapido

ALTRI

- Asciuga e stira in un'unica operazione
- Inserimento e uscita frontale dei capi
- Sistema cool down incorporato
- Rullo in acciaio levigato ø 500 mm
- Larghezza utile: 2000, 2600 e 3300 mm
- Riscaldamento elettrico, a gas o a vapore
- Convertitore di frequenza per controllare la velocità di stiratura

OPTIONAL

- SMART SYSTEM: regolazione automatica della velocità di stiratura secondo umidità residua
- HPS: sistema produzione elevata, velocità ridotta per l'inserimento e incrementata per la stiratura fino a 8 m/min
- Cilindro cromato
- Piegatrice longitudinale incorporata
- Piegatrice trasversale con impilatore
- Uscita posteriore. (solo con piegatrice)
- Tensione 440V III 60 Hz senza N (modelli elettrici)
- Tensione 230V III 50-60 Hz.
- Imballaggio marittimo



INFORMAZIONI TECNICHE

CALANDRE A MURO | RULLO Ø500 | PS-50-200/260/330 TP2

	U.	PS-50/200 TP2	PS-50/260 TP2	PS-50/330 TP2			
INFORMAZIONI GENERALI							
Produzione teorica*	Kg/h	50-70	60-80	80-120			
Produzione teorica gas radiante*	Kg/h	60-84	72-96	96-144			
Potenza di evaporazione	Kg/h	35-49	42-56	56-84			
Ø Rullo	mm	500	500	500			
Larghezza utile	mm	2.000	2.600	3.300			
Altezza pavimento-cinghie introduzione	mm	1.120	1.120	1.120			
Velocità di esercizio	mt/min	1,0 - 8	1,0 - 8	1,0 - 8			
Controllo		TP2	TP2	TP2			
N. programmi	N°	5	5	5			
Uscita posteriore + piegatrice longitudinale		OPC	OPC	OPC			
POTENZA							
Riscaldamento elettrico	kW	31,5	40,5	54			
Potenza elettrica totale (Modello elettrico)	kW	32,12	41,37	54,87			
Riscaldamento gas	kW	40	55	69			
Potenza elettrica totale (Modello gas)	kW	0,62	0,87	0,87			
Riscaldamento vapore	kW	50	64	81			
Potenza elettrica totale (Modello vapore)	kW	0,62	0,87	0,87			
Potenza motore rullo	kW	0,37	0,37	0,37			
Potenza motore ventilatore	kW	0.25	0,25 x 2	0,25 x 2			
Potenza elett. aggiuntiva piegatrice	kW	0,56	0,56	0,56			
	kW	0,74	0,74	0,74			
COLLEGAMENTI							
		ELETTRICO	VAPORE / GAS	ELETTRICO	VAPORE / GAS	ELETTRICO	VAPORE / GAS
Tensione 230V - III + T	N° x mm2 / A	4 x 25 / 100A	4 x 2,5 / 10A	4 x 25 / 125A	4 x 2,5 / 10A	4 x 35 / 160A	4 x 2,5 / 10A
Tensione 400V - III + N + T	N° x mm2 / A	5 x 16 / 63A	5 x 2,5 / 10A	5 x 16 / 80A	5 x 2,5 / 10A	5 x 25 / 100A	5 x 2,5 / 10A
Ø Ingresso gas	BSP	1"		1"		1"	
Ø Ingresso vapore	BSP	3/4"		3/4"		3/4"	
Ø Condensazione (modelli vapore)	BSP	1/2"		1/2"		1/2"	
DIMENSIONI / DIMENSIONI CON IMBALLAGGIO							
Larghezza netta / Larghezza lorda	mm	2.845/3.145		3.445/3.745		4.145/4.445	
Profondità netta / Profondità lorda	mm	1.070/1.153		1.070 / 1.153		1.070 / 1.153	
Altezza netta / Altezza lorda	mm	1.420/1.672		1.420/1.672		1.420/1.672	
Peso netto / Peso lordo	Kg	930/972		1.180/1.470		1.430/1.480	
Volume	m3	6,06		7,22		8,57	
ALTRI							
N° Uscite vapore	N°	1		2		2	
Ø Uscite vapore	mm	153		153		153	
Portata aria aspirazione	m3/h	600		1.200		1.200	
Livello sonoro	dB	65		65		65	

*45 %-25 % umidità

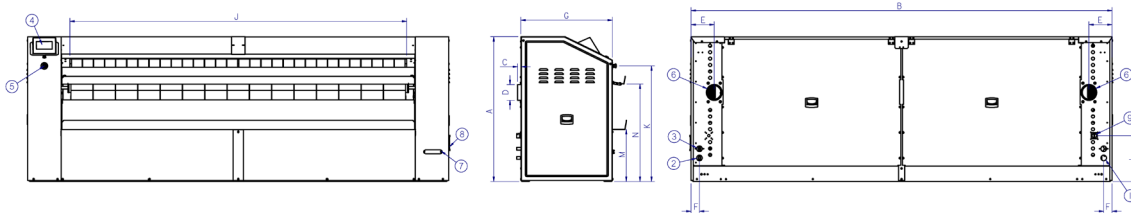

01. Collegamento elettrico
02. Ingresso gas o vapore
03. Uscita vapore
04. Pannello di controllo
05. Arresto di emergenza
06. Uscita vapore
07. Contattore a manovella
08. Manovella
09. Interruttore generale

	A	B	C	D	E	F	G	H	I	J	K	L	M	N
PS-50/200 TP2	1.420	2.845	36	Ø152	228	83	897	2.160	1.079	2.004	1.128	447	509	952
PS-50/260 TP2	1.420	3.445	36	Ø152	228	83	897	2.760	1.079	2.604	1.128	447	509	952
PS-50/330 TP2	1.420	4.145	36	Ø152	228	83	897	3.460	1.079	3.304	1.128	447	509	952

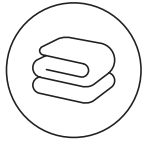

STIRATURA E PIEGATURA

CALANDRE RULLO Ø650 PS-65-200/260/330 TP2

CARATTERISTICHE

TP2

- Display touchscreen da 7", programmabile e facile da usare
- 38 lingue disponibili
- 5 programmi preimpostati
- Collegamento USB. Include software per PC per impostazioni, tracciabilità, analisi dei dati...

EFFICIENZA

- Buona conduzione termica grazie al materiale e allo spessore del rullo
- Arresto automatico a 80°C
- Circuito dei gas nella parte inferiore, riducendo il consumo di energia
- Modelli gas radiante: incremento della produzione del 25%
- SMART SYSTEM: regolazione della velocità di stiratura secondo umidità residua
- HPS: sistema produzione elevata, velocità di stiratura fino a 15 m/min
- Potente sistema di estrazione del vapore

VERSATILITÀ

- Modello gas radiante: flessibile, maggiore produzione e miglior adeguamento ad altezze elevate
- Optional di piegatrice longitudinale incorporata con o senza opzione di uscita posteriore

SOLIDITÀ

- Rullo con inverter
- Pannelli di colore grigio in inox e skin-plate
- Cinghie di inserimento e di stiratura in Nomex, resistenti alle alte temperature
- Optional: cilindro cromato, anticorrosione e più duraturo

ERGONOMIA

- Comfort acustico: <65 dB
- Altezza adeguata per alimentazione: 1120 mm
- Design compatto per risparmiare spazio

MANUTENZIONE

- Accesso facile a tutti i componenti su entrambi i lati della macchina
- Collegamenti: elettrico e fuoriuscita del vapore
- Menu tecnico completo: statistiche, autotest, recupero dati per tecnici e manutenzione
- Comunicazione da remoto: intervento rapido

ALTRI

- Inserimento e uscita frontale dei capi
- Sistema cool down incorporato
- Rullo in acciaio levigato ø 650 mm
- Larghezza utile: 2000, 2600 e 3300 mm
- Optional: riscaldamento elettrico, gas-bruciatore atmosferico, gas con bruciatore radiante e vapore

OPTIONAL

- Piegatrice longitudinale incorporata
- Uscita posteriore (solo con piegatrice)
- Cilindro cromato
- PL Piegatrice trasversale
- Tensione 440V III 60 Hz senza N (modelli elettrici)
- Tensione 230V III 50-60 Hz
- Imballaggio marittimo in legno



CARATTERISTICHE TECNICHE

CALANDRE | RULLO Ø650 | PS-65-200/260/330 TP2

	U.	PS-65/200 TP2	PS-65/260 TP2	PS-65/330 TP2			
INFORMAZIONI GENERALI							
Produzione teorica*	Kg/h	65-90	80-104	104-160			
Produzione teorica gas radiante*	Kg/h	78-108	96-124	124-192			
Potenza di evaporazione	Kg/h	45-63	55-73	73-110			
Ø Rullo	mm	650	650	650			
Larghezza utile	mm	2.000	2.600	3.300			
Altezza pavimento-cinghie introduzione	mm	1.120	1.120	1.120			
Velocità di esercizio	mt/min	1,0 - 15	1,0 - 15	1,0 - 15			
Controllo		TP2	TP2	TP2			
N. programmi	N°	5	5	5			
Uscita posteriore + piegatrice longitudinale		OPT	OPT	OPT			
POTENZA							
Riscaldamento elettrico	kW	42	54	72			
Potenza elettrica totale (Modello elettrico)	kW	43,05	55,05	73,05			
Riscaldamento gas	kW	52	69	78			
Potenza elettrica totale (Modello gas)	kW	1,05	1,05	1,05			
Riscaldamento vapore	kW	60	76	97			
Potenza elettrica totale (Modello vapore)	kW	1,05	1,05	1,05			
Potenza motore rullo	kW	0,55	0,55	0,55			
Potenza motore ventilatore	kW	0,25 x 2	0,25 x 2	0,25 x 2			
Potenza elett. aggiuntiva piegatrice	kW	0,56	0,56	0,56			
Potenza elett. aggiuntiva piegatrice + uscita posteriore	kW	0,74	0,74	0,74			
COLLEGAMENTI							
		ELETTRICO	GAS / VAPORE	ELETTRICO	GAS / VAPORE	ELETTRICO	GAS / VAPORE
Tensione 230V - III + T	N° x mm2 / A	4 x 25 / 125A	4 x 2,5 / 6A	4 x 35 / 160A	4 x 2,5 / 6A	-	4 x 2,5 / 6A
Tensione 400V - III + N + T	N° x mm2 / A	5 x 16 / 63A	5 x 2,5 / 6A	5 x 25 / 100A	5 x 2,5 / 6A	5 x 25 / 125A	5 x 2,5 / 6A
Ø Ingresso gas	BSP	1/2"		1/2"		1/2"	
Ø Ingresso vapore	BSP	3/4"		3/4"		3/4"	
Ø Condensazione (modelli vapore)	BSP	1/2"		1/2"		1/2"	
DIMENSIONI / DIMENSIONI CON IMBALLAGGIO							
Larghezza netta / Larghezza lorda	mm	2.845/3.145		3.445/3.745		4.145/4.445	
Profondità netta / Profondità lorda	mm	1.070/1.153		1.070 / 1.153		1.070 / 1.153	
Altezza netta / Altezza lorda	mm	1.420/1.672		1.420/1.672		1.420/1.672	
Peso netto / Peso lordo	Kg	1.189/ 1.231		1.517/1.567		1.765/1.815	
Volume	m3	6,06		7,22		8,57	
ALTRI							
N° Uscite vapore	N°	2		2		2	
Ø Uscite vapore	mm	153		153		153	
Portata aria aspirazione	m3/h	1.200		1.200		1.200	
Livello sonoro	dB	65		65		65	

*45 %-25 % umidità

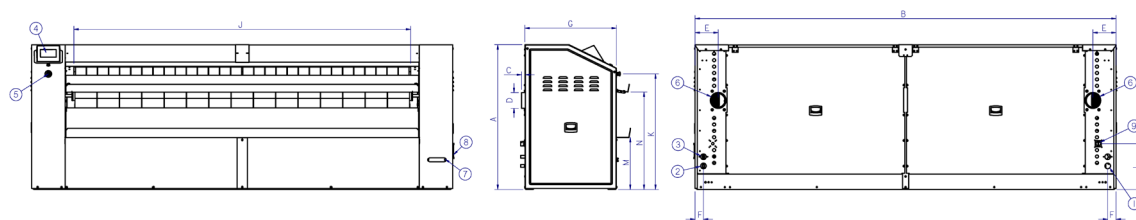

01. Collegamento elettrico
02. Ingresso gas o vapore
03. Uscita vapore
04. Pannello di controllo
05. Arresto di emergenza
06. Uscita vapore
07. Contattore a manovella
08. Manovella
09. Interruttore generale

	A	B	C	D	E	F	G	H	I	J	K	L	M	N
PS-65/200 TP2	1.420	2.845	36	Ø152	228	83	897	2.160	1.079	2.004	1.128	447	509	952
PS-65/260 TP2	1.420	3.445	36	Ø152	228	83	897	2.760	1.079	2.604	1.128	447	509	952
PS-65/330 TP2	1.420	4.145	36	Ø152	228	83	897	3.460	1.079	3.304	1.128	447	509	952



STIRATURA E PIEGATURA

PIEGATRICE TRASVERSALE CON IMPILATORE PL CROSS-2000/2600/3300 TP2

CARATTERISTICHE

Piegatrice trasversale indipendente con impilatore

- Lunghezza di esercizio: 2000-2600-3300 mm
- Velocità: 9 mt/min
- 1 via di introduzione
- Pieghe trasversali eseguite mediante colpi d'aria e rulli rotanti
- Comando Touch Plus TP2 con display touchscreen
- 20 programmi variabili
- Possibilità di selezionare la direzione laterale e l'uscita dell'impilatore
- Nastri trasportatori in cotone
- Allarme di sicurezza in caso di ostruzione di pieghe trasversali
- Calcolo della produzione totale e parziale
- Parametri di piegatura personalizzabili
- Capacità dell'impilatore: Da 1 a 10

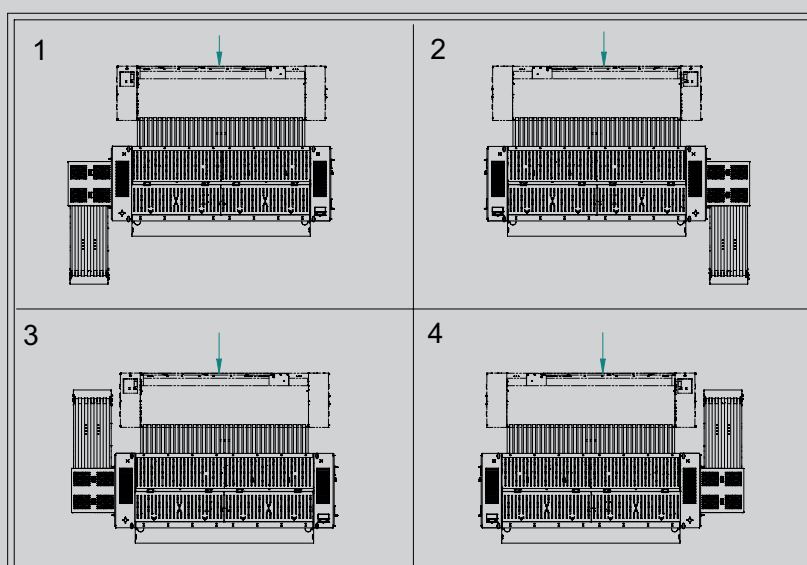
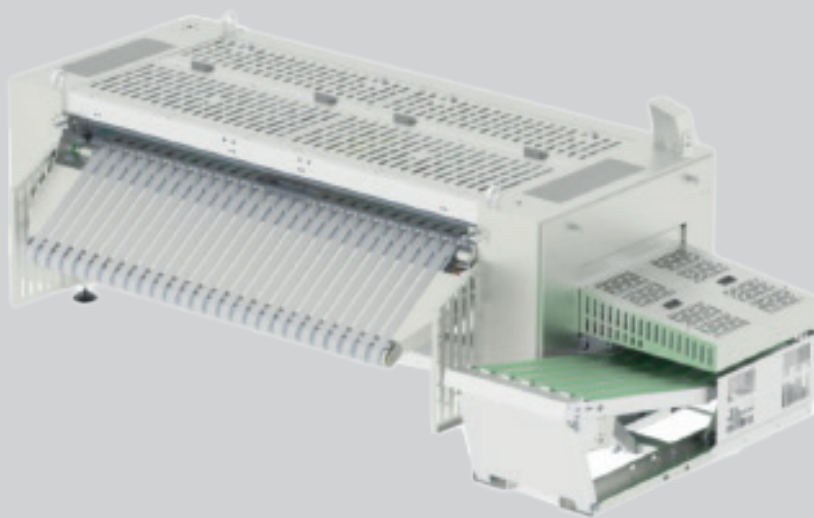

CARATTERISTICHE TECNICHE

PIEGATRICE TRASVERSALE CON IMPILATORE | PL CROSS-2000/2600/3300 TP2

DATOS TÉCNICOS	U.	PL CROSS-2000	PL CROSS-2600	PL CROSS-3300
CARATTERISTICHE GENERALI				
Larghezza utile	mm	710	2600	3300
Velocità di esercizio	mt/min	9	9	9
N° Programmi	Kg/h	20	20	20
PIEGATURA				
1 via - Piegatura trasversale	N°	1-2-3	1-2-3	1-2-3
POTENZA				
Potenza	kW	1,5	1,5	1,5
Tensione 400V - III + N + T	Hz	50Hz // Amp 3,7	50Hz // Amp 3,7	50Hz // Amp 3,7
Tensione 230V-III + T	Hz	50Hz // Amp 6,3	50Hz // Amp 6,3	50Hz // Amp 6,3
DIMENSIONI / DIMENSIONI CON IMBALLAGGIO				
Larghezza / Larghezza	mm	3.010 / 3.110	3.460 / 3.560	4.160 / 4.260
Profondità / Profondità	mm	1.920 / 2.020	1.920 / 2.020	1.920 / 2.020
Altezza / Altezza	mm	1.240 / 1.340	1.240 / 1.340	1.240 / 1.340
Peso / Peso	Kg	1.150 / 1.200	1.400 / 1.450	1.680 / 1.730
DIMENSIONI IMPILATORE / DIMENSIONI CON IMBALLAGGIO				
Larghezza / Larghezza	mm	710 / 810	710 / 810	710 / 810
Profondità / Profondità	mm	7100 / 1800	1700 / 1800	1700 / 1800
Altezza / Altezza	mm	620 / 720	620 / 720	620 / 720
Peso / Peso	Kg	180 / 210	180 / 210	180 / 210
ALTRI				
Consumo aria (6,5 Bar)	Nl/h	3500	3500	3500

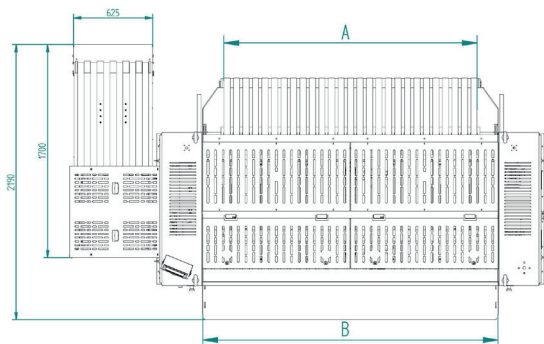
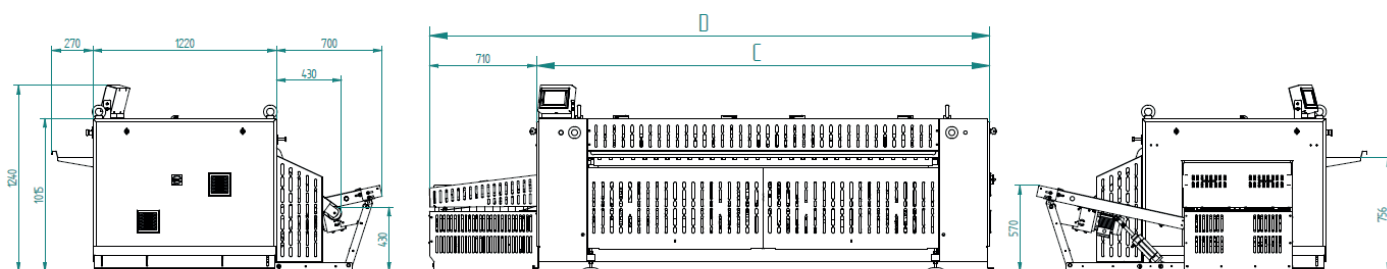

	A	B	C	D
PL CROSS 2000	2000	2330	3010	3720
PL CROSS 2600	2600	2780	3460	4170
PL CROSS 3300	3300	3480	4160	4870

