



Zmywarki



Dowiedz się, jak FagorKonnnect
wzmacnia funkcjonalność urządzeń,
w szczególności zmywarek.



Specjalne wykresy zaprojektowane do analizy zmywarek:

Do analizy zmywarek, koncentrującej się na takich aspektach jak stan urządzenia, analiza błędów oraz liczba cykli według programu i dnia, możesz wykorzystać intuicyjne i szczegółowe wykresy prezentujące te informacje.



Szczegółowe informacje wyświetlane w czasie rzeczywistym:

Wyświetlone zostaną kluczowe dane do monitorowania zmywarek oraz wykonywania działań, takich jak ustawianie parametrów, włączanie lub wyłączanie urządzenia czy konfiguracja sieciowa.

Przeglądaj i pobieraj HACCP dla konkretnego urządzenia:

HACCP jest dostępny dla konkretnego urządzenia. Uzyskaj wykres dla wybranego zakresu dat.

Date and hour	Cycle number	Program	Wash duration	Rinse duration	Total duration	Wash temperature	Rinse temperature	Alarm
2024/12/17 08:00	T421	Light	74 Seconds	111 Seconds	185 Seconds	61 °C	62 °C	-
2024/12/17 08:40	T420	Light	74 Seconds	111 Seconds	185 Seconds	60 °C	60 °C	-
2024/12/17 09:40	T429	Light	74 Seconds	111 Seconds	184 Seconds	61 °C	61 °C	-
2024/12/17 09:04	T428	Light	74 Seconds	111 Seconds	185 Seconds	62 °C	60 °C	-



Zmywarki

Mała i średnia wydajność	155
Zmywarki do naczyń kuchennych.....	187
Zmywarki tunelowe	191
Zmywarki tunelowe taśmowe	207
Kosze	219

SPECYFIKACJE PRZYŁĄCZA WODY:

pH: 6,5 ÷ 7,5

Całkowita twardość wody: 5 ÷ 10 °fH

3,5 ÷ 7 °eH

2,8 ÷ 5,6 °dH

Nieczystości: Ø < 0,08 mm

Chlorki: ≤ 100 mg/l

Chlor: 0 ÷ 0,5 mg/l

Przewodność: 400 ÷ 2000 µS/cm

Problemy eksploatacyjne, wynikające z wadliwej instalacji niespełniającej powyższych założeń nie są objęte gwarancją.







Małe i wszechstronne
rozwiązanie, zapewniające
doskonałe rezultaty.

Mała i średnia wydajność

Wprowadzenie	156
Zmywarki do szkła	160
— Concept +	160
— Concept	162
Zmywarki podblatowe	164
— Advance	164
— Concept +	166
— Concept	168
Zmywarki kapturowe	172
— Advance	172
— Concept +	174
— Concept	176
Zmywarki sanitarne	178
— Zmywarki podblatowe	178
— Zmywarki kapturowe	180
Akcesoria	182
— Akcesoria	182
— Uzdatnianie wody	184



	CONCEPT C	CONCEPT+ P			ADVANCE A
	CIŚNIENIE W SIECI (2-4 BAR)	CIŚNIENIE W SIECI (2-4 BAR)	POMPA PŁUCZĄCA (1-4 BAR)		POMPA PŁUCZĄCA (1-4 BAR)
Zmywarki do szkła (G)  400x400	WGC-400 (1)	WGP-400 (1)	WGP-401 (1)		
Zmywarki podblatowe (U)  500x500	WUC-502 WUC-500 (1)	WUP-502	WUP-503	WUP-503 SN 	WUA-503
Zmywarki kapturowe (H)  500x500	WHC-502	WHP-502	WHP-503	WHP-503 SN 	WHA-503

(1) Wersja jednofazowa.

Panele sterowania

ADVANCE | A

CONCEPT+ | P



Biały
Maszyna
niegotowa



Zielony
Maszyna gotowa



Niebieski
W toku

- 2,8" podświetlany wyświetlacz LCD w kolorze (TFT).
- Wskaźniki stanu oznaczone kolorami.
- Wyświetlanie parametrów operacyjnych, takich jak temperatura mycia i płukania lub czas cyklu.
- Wskaźniki pracy grzałki zbiornika i bojlera.
- Autodiagnoza i sygnalizacja błędów.
- Funkcja timera, umożliwiająca zaplanowanie włączenia lub wyłączenia maszyny o określonej godzinie.
- Tryb oszczędzania energii (stand-by): zmniejszenie zużycia energii, gdy maszyna nie jest w użyciu.
- Programy wybierane przez użytkownika zgodnie z użyciem urządzenia (szkło, naczynia, bar) i programy specjalne dla maszyny.
- Programy samoczyszczące maszyny w modelach z pompą spustową (B) i zmiękcaczem wody (S).



Samoczyszczenie



Opróżnianie



Automatyczne
napełnianie



Inteligentna
regeneracja żywicy

- Menu serwisowe (z hasłem):
 - Podgląd wszystkich wejść elektroniki i działania na wyjściach w celu szybszego wykrywania problemów.
 - Modyfikacja parametrów, takich jak temperatury grzania, czasy mycia i płukania itp.
 - Zaplanowana konserwacja: czas pomiędzy ostrzeżeniami dotyczącymi konserwacji urządzenia, który można edytować w celu zmniejszenia ryzyka awarii i utrzymania wydajności maszyny.
- HACCP: pobieranie informacji HACCP.
- Łączność (K) w zestawie (Wi-fi i Ethernet).
- Opcje czujników (Z), w tym:
 - Kontrola dozowania chemii (DA).
 - Kontrola niskiego poziomu chemii za pomocą sond (L), dostępna jako opcja, z ostrzeżeniem na panelu sterowania.

Concept +

Klawiatura membranowa z 5 przyciskami.

Advance

Pojemnościowy wyświetlacz dotykowy. Podświetlane przyciski i przycisk START zmieniający kolor w zależności od statusu maszyny.

CONCEPT | C

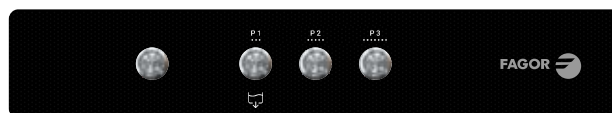

- Elektromechaniczny interfejs z trzema lub czterema solidnymi, podświetlanymi przyciskami, w zależności od rodzaju maszyny. Jeden przycisk do włączania, a pozostałe do programów, których podświetlenie wskazuje wybrany program (migające) lub gotowość maszyny (stałe światło).
- Dodatkowe programy przy dłuższym przytrzymaniu przycisków:
 - Płukanie na zimno (C)
 - Samoczyszczenie (w modelach z pompą spustową – B)
 - Odplyw (w modelach z pompą spustową – B)
 - Wydłużony cykl (zmywarki kapturowe)
- Dwucyfrowe wyświetlacze LED w opcji (T) do wskazywania temperatury mycia i płukania, a także alfanumerycznych kodów statusu i błędów. Zawierają również wskaźniki pracy grzałek zbiornika i bojlera.

Model + T



Cechy wspólne

Pompy myjące z podwójnym przepływem i łagodnym rozruchem

- Pompy myjące z podwójnym przepływem: jedno wejście i dwa wyjścia, po jednym dla każdego ramienia, bez potrzeby dzielenia przepływu, aby uniknąć utraty mocy i zredukować hałas.
- Cykl zaczyna się powoli i stopniowo zwiększa prędkość do maksymalnej, aby zapobiec wypadaniu lekkich przedmiotów, takim jak szkło i naczynia.



- Ramiona myjące/płuczące Duo-KLIP

- Zintegrowane ramię myjąco-płuczące na tym samym poziomie, wykonane z materiału kompozytowego, opcjonalnie ze stali nierdzewnej (X), zapobiegające wzajemnemu blokowaniu się ramion.
- Dysze myjące i płuczące zaprojektowane tak, aby docierać do najbardziej niedostępnych miejsc. Precyzyjnie rozpylają wodę, co pozwala na niższe zużycie wody, a także redukcję zużycia energii i środków chemicznych.
- Złącze typu clip-on/snap-on ułatwia montaż i demontaż w celu czyszczenia.



Cechy w zależności od modelu

Pompa płuczająca i termostop

- Płukanie nawet przy niskim ciśnieniu wody z sieci (1 bar).
- Temperatura wody w bojlerze jest stała przez cały proces płukania.
- System zaworu zwrotnego typu A zgodne z normą EN 1717.
- Dokładne dozowanie środka nabyliczającego przy stałym przepływie wody.
- Termostop: rozpoczyna płukanie, gdy temperatura płukania, niezbędna do uzyskania higienicznego efektu mycia i prawidłowego suszenia naczyń, zostanie osiągnięta.

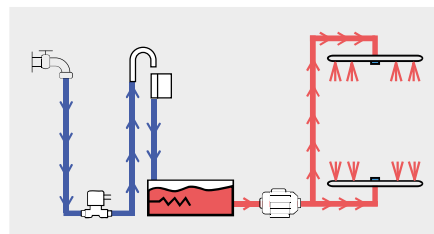

System odzysku energii (RC)

- Pomaga zminimalizować wydzielanie pary, tworząc bardziej komfortowe warunki pracy, jednocześnie wykorzystując ciepło z urządzenia do dalszego podgrzewania wody zasilającej, redukując koszty energii.
- Proces ten jest przeprowadzany na końcu cyklu przez 40 sekund (możliwość konfiguracji), podnosząc temperaturę wody zasilającej z 10°C do 25°C. Zalecane jest podłączenie zimnej wody (15-25°C).

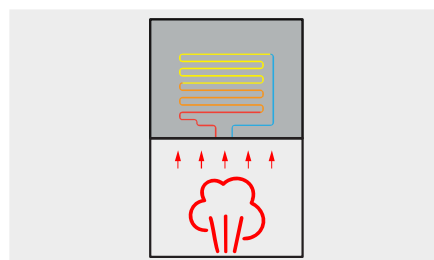

Inteligentny zmiękczacz (S)

- Zintegrowany zmiękczacz, który zapewnia ciągłą dostawę miękkiej wody. Dzięki temu płyn myjący i nabyliczający działają z pełną mocą, a osady kamienia w maszynie są znacznie zredukowane.
- Użytkownik może łatwo napełnić zbiornik, a czujnik ostrzega, gdy zbiornik soli wymaga napełnienia.
- Inteligentna regeneracja żywicy, która zapewnia nieprzerwane mycie, ponieważ proces regeneracji żywicy nie wymaga zatrzymywania pracy. Regeneracja przeprowadzana jest całkowicie automatycznie i niewidocznie dla użytkownika. Jakość wody jest zawsze stała.



Wymiary

Zmywarki do szklia (G)

WGC-400/ WGP-400/ WGP-401

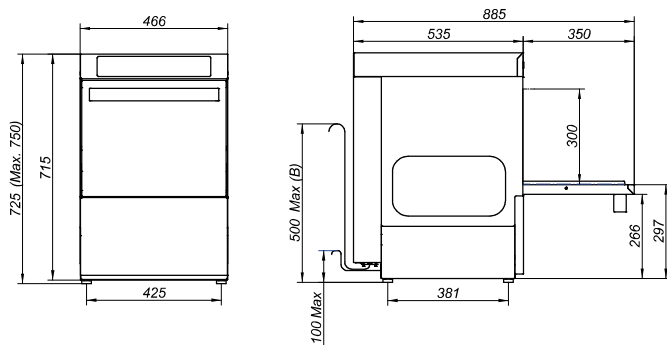

Zmywarki podblatowe (U)

WUC-500/ WUC-502/ WUP-502/ WUP-503

WUA-503

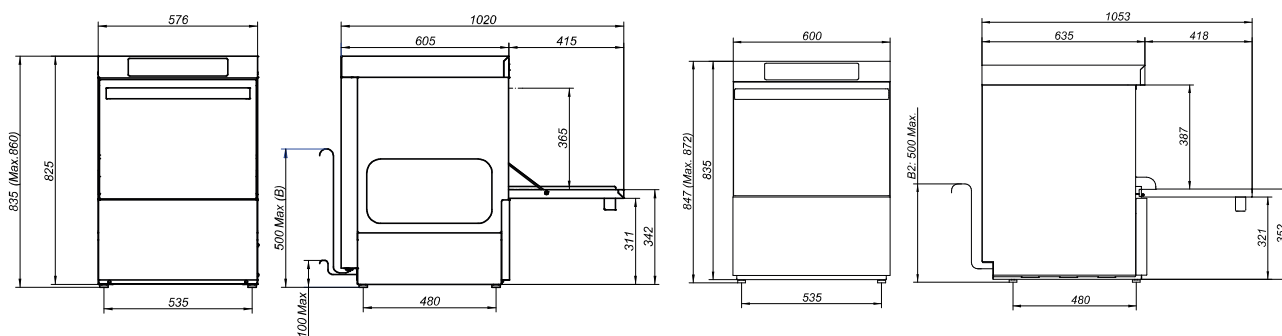

Zmywarki kapturowe (H)

WHC-502 (RC)/ WHP-502 (RC)/ WHP-503 (RC)

WHA-503 (RC)

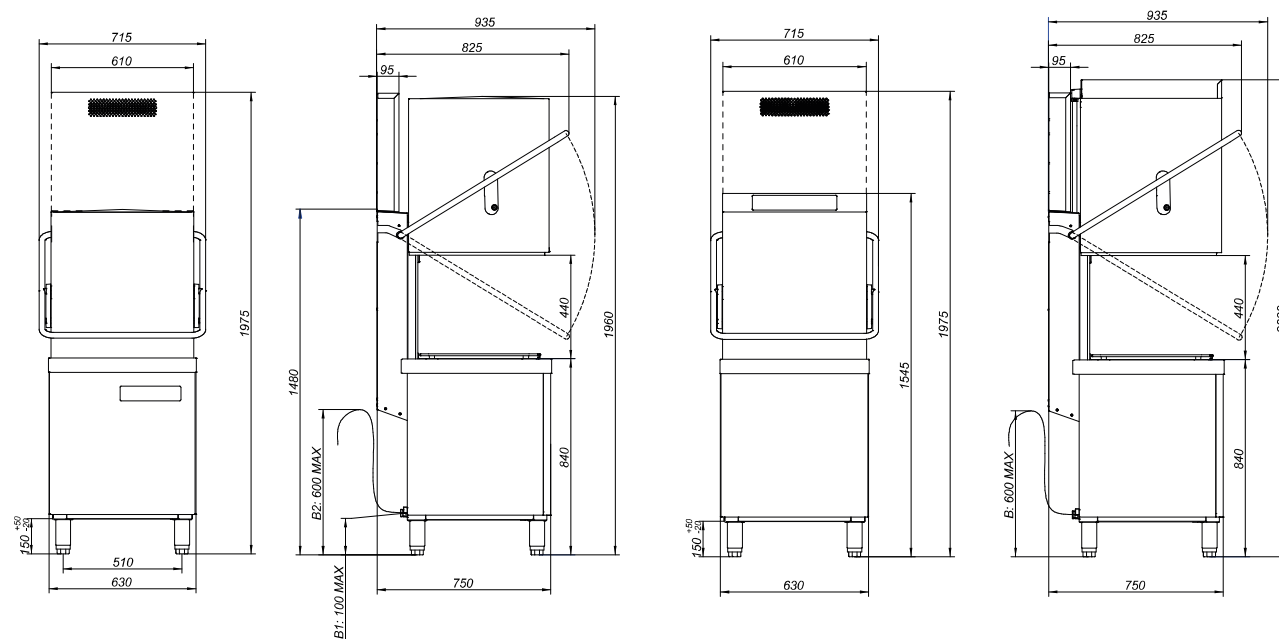

Zmywarka do szkła 400x400



Ogólna charakterystyka

- Podświetlany, kolorowy wyświetlacz ciekłokrystaliczny (TFT) o przekątnej 2,8" oraz klawiatura membranowa z pięcioma przyciskami.
- Tłoczony zbiornik ze spadem zapewniającym pełne spływanie.
- Tłoczone prowadnice kosza.
- Boki komory myjącej z częściową podwójną ścianką drzwi.
- Dwustopniowy system filtracji. Filtry powierzchniowe zbiornika z kompozytu w standardzie.
- Pompa myjąca z podwójnym przepływem i łagodnym rozruchem.
- Górne i dolne ramiona myjąco-płuczące Duo-KLIP wykonane z materiału kompozytowego.
- Standardowy dozownik środka nablyszczającego: hydrauliczny (w modelach z ciśnieniem sieciowym WGP-400) lub perystaltyczny (w modelach z pompą płuczącą WGP-401).
- Termostat w modelach z pompą płuczącą (WGP-401).



Dane techniczne

Maksymalna teoretyczna wydajność (1)	Kosze/godzinę	40
Wymiary (2)	mm	466x535x725
Masa netto	kg	34
Pojemność zbiornika	L	9
Pojemność bojlera	L	4
Moc grzałki zbiornika	kW	0,8
Moc grzałki bojlera	kW	2,4
Moc pompy myjącej	50 Hz	kW 0,29
Moc pompy płuczącej		kW 0,13
Moc pompy spustowej		kW 0,04
Moc całkowita	50 Hz	kW 3,49
Całkowity amperaż	50 Hz	A 15,17
Przyłącze	Sym./Alt.	Równoczesne
Napięcie	V	220-240 1N~
Ciśnienie doprowadzanej wody min. - maks. w modelach WGP-400	bar	2-4
Ciśnienie doprowadzanej wody min. - maks. w modelach WGP-401	bar	1-4
Temperatura doprowadzanej wody maks.	°C	60
Stopień ochrony przed wodą	IPX	3

Programy

PROGRAM	OPIS	WODA ZUŻYCIE (L/CYKL) (3)	CZAS TRWANIA (S)	TEMPERATURA MYCIA (°C)	TEMPERATURA PŁUKANIA (°C)
- Programy do SZKŁA - w standardzie					
	Delikatny	2,1	90	60	65
	Standardowy	2,1	120	60	65
	Intensywny	2,1	180	60	65
	Płukanie na zimno (4)	2,1	90	65	65
Programy dodatkowe					
Programy do NACZYŃ					
Programy do BARU					



Kody i ceny

MODEL	KOD	POMPA PŁUCZĄCA	INTELIGENTNY ZMIĘKCZACZ (S)	PŁUKANIE NA ZIMNO (C) (5)	POMPA SPUSTOWA (B)	DETERGENT DOZOWNIK (D)	PLN
WGP-400 D	19110485					x	8 321
WGP-400 B D	19110486				x	x	9 033
WGP-400 C D	19110489			x		x	8 642
WGP-400 C B D	19110490			x	x	x	9 354
WGP-400 S D	19110493		x			x	9 763
WGP-400 S B D	19110494		x		x	x	10 475
WGP-401 D	19110496	x				x	9 389
WGP-401 B D	19110497	x			x	x	10 101
WGP-401 S D	19110499	x	x			x	10 831
WGP-401 S B D	19110500	x	x		x	x	11 543

Opcje

OPIS	SKRÓT	PLN
Podwójna ścianka (6)	P	712
Okrągły kosz (+ wspornik) 19110751 (+19110752) (7)	O	36
Druciany kosz na szkło 19107614 (8)	R	196
Łączność	K	927
Czujniki (9)	Z	531

Standardowe akcesoria

	Kosz na szkło 19082432	szt.	2
	Wkład na talerze 19084452	szt.	1
	Wkład na sztućce 19102721	szt.	1

(1) Dopływ gorącej wody 50°C.

(2) Regulowana wysokość (+25/+0 mm).

(3) W modelach z ciśnieniem sieciowym (WGP-400) zużycie może się różnić w zależności od ciśnienia wody w instalacji.

Zużycie wody na program (2 bary): 2/ 2,2/ 2,5/ 2 l/cykl.

(4) W maszynach z opcją zimnego płukania (C) drugie płukanie odbywa się zimną wodą, natomiast bez tej opcji płukanie jest wykonywane zimną wodą poprzez wyłączenie elementu grzejnego bojlera.

(5) Niekompatybilne z modelami ze zmiękczacem wody (S).

(6) Zwiększa szerokość maszyny o 20 mm, po 10 mm z każdej strony.

(7) Ta opcja wyklucza kosze na szkło (19082432) oraz wkład na talerze (19084452) z wyposażenia standardowego.

(8) Ta opcja wyklucza wyposażenie standardowe.

(9) Standard w modelach ze zmiękczacem wody (S).

Zmywarka do szkła 400x400



Ogólna charakterystyka

- Interfejs elektromechaniczny z wytrzymałymi, podświetlanymi przyciskami. Modele „T” z dwucyfrowymi wyświetlaczami LED.
- Tłoczony zbiornik ze spadem zapewniającym pełne spływanie.
- Tłoczone prowadnice kosza.
- Boki komory myjącej z częściową podwójną ścianką drzwi.
- Dwustopniowy system filtracji. Filtry powierzchniowe zbiornika z kompozytu w standardzie.
- Pompa myjąca z podwójnym przepływem i łagodnym rozruchem.
- Górne i dolne ramiona myjąco-płuczące Duo-KLIP wykonane z materiału kompozytowego.
- Płukanie ciśnieniem wody z sieci.
- Hydrauliczne dozowanie środka nabyliczającego w standardzie.



Dane techniczne

Maksymalna teoretyczna wydajność (1)	Kosze/godzinę	30
Wymiary (2)	mm	466x535x725
Masa netto	kg	34
Pojemność zbiornika	L	9
Pojemność bojlera	L	4
Moc grzałki zbiornika	kW	0,8
Moc grzałki bojlera	kW	2,4
Moc pompy myjącej	50 Hz	kW 0,29
Moc pompy spustowej		kW 0,04
Moc całkowita	50 Hz	kW 3,49
Całkowity amperaż	50 Hz	A 15,17
Przyłącze	Sym./Alt.	Równoczesne
Napięcie	V	220-240 1N~
Ciśnienie doprowadzanej wody min. - maks.	bar	2-4
Temperatura doprowadzanej wody maks.	°C	60
Stopień ochrony przed wodą	IPX	3

Programy

PROGRAM	OPIS	WODA ZUŻYCIE (L/CYKL) (3)	CZAS TRWANIA (S)	TEMPERATURA MYCIA (°C)	TEMPERATURA PŁUKANIA (°C)
Programy standardowe					
P1	Standardowy	2	120	60	65
P2	Intensywny	2	180	60	65

Kody i ceny

MODEL	KOD	WYŚWIETLACZE LED (T)	PŁUKANIE NA ZIMNO (C)	POMPA SPUSTOWA (B)	DETERGENT DOZOWNIK (D)	PLN
WGC-400 D	19109535				x	7 146
WGC-400 B D	19110501			x	x	7 858
WGC-400 C D	19110506		x		x	7 467
WGC-400 C B D	19110507		x	x	x	8 179
WGC-400 T D	19110502	x			x	7 716
WGC-400 T B D	19110503	x		x	x	8 428
WGC-400 T C D	19110510	x	x		x	8 037
WGC-400 T C B D	19104296	x	x	x	x	8 749

Opcje

OPIS	SKRÓT	PLN
Podwójna ścianka (4)	P	712
Okrągły kosz (+ wspornik) 19110751 (+19110752) (5)	O	36
Druciany kosz na szkło 19107614 (6)	R	196

Standardowe akcesoria

	Kosz na szkło 19082432	szt.	2
	Wkład na talerze 19084452	szt.	1
	Wkład na sztućce 19102721	szt.	1

(1) Dopływ gorącej wody 50°C.

(2) Regulowana wysokość (+25/+0 mm).

(3) Zużycie przy ciśnieniu wody zasilającej wynoszącym 2 bary. Przy wyższym ciśnieniu zużycie wzrośnie.

(4) Zwiększa szerokość maszyny o 20 mm, po 10 mm z każdej strony.

(5) Ta opcja wyklucza kosze na szkło (19082432) oraz wkład na talerze (19084452) z wyposażenia standardowego.

(6) Ta opcja wyklucza wyposażenie standardowe.

Zmywarki podblatowe 500x500



Ogólna charakterystyka

- Podświetlany, kolorowy wyświetlacz ciekłokrystaliczny (TFT) o przekątnej 2,8" oraz wyświetlacz dotykowy pojemnościowy.
- Zbiornik, tylne drzwi i prowadnice kosza są tłoczone, a wszystkie krawędzie, w tym pionowe, są zaokrąglone, aby ułatwić odprowadzanie zanieczyszczeń. Nie ma punktów, w których gromadziłby się brud.
- Maszyna jest zbudowana ze zintegrowaną podwójną ścianką.
- Wyciszona i odporna na ciepło drzwi podwójnej ścianki.
- Amortyzowane, zrównoważone drzwi.
- Higieniczna grzałka zbiornika.
- Trzystopniowy system filtracji. Standardowy stalowy filtr powierzchniowy zbiornika oraz koszyk na odpady.
- Bojler z izolacją.
- Pompa myjąca z podwójnym przepływem i łagodnym rozruchem.
- Górne i dolne ramiona myjąco-płuczące Duo-KLIP wykonane z materiału kompozytowego.
- Standardowo wyposażona w pompę płuczącą, pompę odpływową i perystaltyczny dozownik środka nabyłszczającego.
- Thermostop.
- Multipower w standardzie.



Dane techniczne

Maksymalna teoretyczna wydajność (1)	Kosze/godzinę	40
Wymiary (2)	mm	600x635x847
Masa netto	kg	60
Pojemność zbiornika	L	20
Pojemność bojlera	L	7
Moc grzałki zbiornika	kW	1
Moc grzałki bojlera	kW	5,6
Moc pompy myjącej	kW	0,68
Moc pompy płuczącej	kW	0,13
Moc pompy spustowej	kW	0,04
Moc całkowita	kW	
Całkowity amperaż	A	
Przyłącze	Sym./Alt.	Multipower
Napięcie	V	
Ciśnienie doprowadzanej wody min-maks.	bar	1-4
Temperatura doprowadzanej wody maks.	°C	60
Temperatura doprowadzanej wody maks. w modelach WGP-503 S	°C	25
Stopień ochrony przed wodą	IPX	4

Programy

PROGRAM	OPIS	WODA ZUŻYCIE (L/CYKL)	CZAS TRWANIA (S)	TEMPERATURA MYCIA (°C)	TEMPERATURA PŁUKANIA (°C)
Programy do NACZYŃ- w standardzie					
	Delikatny	2,3	90	60	85
	Standardowy	2,6	120	60	85
	Intensywny	3	180	60	85
	Sztućce	3	300	65	85
Programy dodatkowe					
Programy do SZKŁA					
Programy do BARU					

Multipower

NAPIĘCIE (V)	STANDARDOWY	CAŁKOWITY AMPERAŻ (A)	MOC CAŁKOWITA (kW)	PRZYŁĄCZE (Sym./Alt.)	MOC ZBIORNIKA (kW)	MOC BOJLERA (kW)	MOC POMPY (kW)
220V-240V 1N~	x	15,42	3,55	Sym.	1	1,87	0,68
220V-240V 1N~		19,48	4,48	Sym.	1	2,8	0,68
220V-240V 1N~		23,54	5,41	Sym.	1	3,73	0,68
380V-415V 3N~		15,42	7,28	Sym.	1	5,6	0,68
220V-240V 3~		21,36	7,28	Sym.	1	5,6	0,68



Kody i ceny

MODEL	KOD	POMPA PŁUCZĄCA	INTELIGENTNY ZMIĘKCZACZ (S)	POMPA SPUSTOWA (B)	DETERGENT DOZOWNIK (D)	PLN
WUA-503 D	19106122	X		X	X	18 306
WUA-503 S D	19105092	X	X	X	X	19 819

Opcje

OPIS	SKRÓT	PLN
Stal nierdzewna ramiona myjące i płuczące	X	1 210
Druciany kosz na szkło 19107616 (4)	R	349
Łączność	K	927
Czujniki (5)	Z	531

Standardowe akcesoria

	Kosz na szkło 19000484	szt.	1
	Kosz na talerze 19000487	szt.	1
	Wkład na sztućce 19000792	szt.	1

- (1) Zasilanie zimną wodą o temperaturze 15°C i maszyna ustawiona na maksymalną moc.
 (2) Regulowana wysokość (+25/+0 mm).
 (3) Drugie płukanie odbywa się zimną wodą poprzez wyłączenie elementu grzewczego bojlera.

- (4) Ta opcja wyklucza wyposażenie standardowe.
 (5) Standard w modelach ze zmiękcaczem wody (S).

Zmywarki podblatowe 500x500



Ogólna charakterystyka

- Podświetlany, kolorowy wyświetlacz ciekłokrystaliczny (TFT) o przekątnej 2,8" oraz klawiatura membranowa z pięcioma przyciskami.
- Tłoczony zbiornik ze spadem zapewniającym pełne spływanie.
- Tłoczone prowadnice kosza.
- Boki komory myjącej z częściową podwójną ścianką drzwi.
- Trzystopniowy system filtracji. Filtry powierzchniowe zbiornika z kompozytu w standardzie.
- Bojler z izolacją.
- Pompa myjąca z podwójnym przepływem i łagodnym rozruchem.
- Górne i dolne ramiona myjąco-płuczące Duo-KLIP wykonane z materiału kompozytowego.
- Standardowy dozownik środka nablyszczającego: hydrauliczny (w modelach z ciśnieniem sieciowym WUP-502) lub perystaltyczny (w modelach z pompą płuczącą WUP-503).
- Thermostop w modelach z pompą płuczącą (WUP-503).
- Multipower w standardzie.



Dane techniczne

Maksymalna teoretyczna wydajność (1)	Kosze/godzinę	40
Wymiary (2)	mm	576x605x835
Masa netto	kg	55
Pojemność zbiornika	L	20
Pojemność bojlera	L	7
Moc grzałki zbiornika	kW	2,8
Moc grzałki bojlera	kW	5,6
Moc pompy myjącej	kW	0,68
Moc pompy płuczącej	kW	0,13
Moc pompy spustowej	kW	0,04
Moc całkowita	kW	
Całkowity amperaż	A	Multipower
Przyłącze	Sym./Alt.	
Napięcie	V	
Ciśnienie doprowadzanej wody min. - maks. w modelach WUP-502	bar	2-4
Ciśnienie doprowadzanej wody min. - maks. w modelach WUP-503	bar	1-4
Temperatura doprowadzanej wody maks.	°C	60
Stopień ochrony przed wodą	IPX	3

Programy

PROGRAM	OPIS	WODA ZUŻYCIE (L/CYKL) (3)	CZAS TRWANIA (S)	TEMPERATURA MYCIA (°C)	TEMPERATURA PŁUKANIA (°C)
Programy do NACZYŃ - w standardzie					
	Delikatny	2,3	90	60	85
	Standardowy	2,6	120	60	85
	Intensywny	3	180	60	85
	Sztućce	3	300	65	85
Programy dodatkowe					
Programy do SZKŁA					
Programy do BARU					

Multipower

NAPIĘCIE (V)	STANDARDOWY	CAŁKOWITY AMPERAŻ (A)	MOC CAŁKOWITA (kW)	PRZYŁĄCZE (Sym./Alt.)	MOC ZBIORNIKA (kW)	MOC BOJLERA (kW)	MOC POMPY (kW)
220V-240V 1N~	x	15,13	3,48	Alt	2,8	2,8	0,68
220V-240V 1N~		19,19	4,41	Alt	2,8	3,73	0,68
380V-415V 3N~		15,13	6,28	Alt	2,8	5,6	0,68
220V-240V 3~		17,01	6,28	Alt	2,8	5,6	0,68

Kody i ceny

MODEL	KOD	POMPA PŁUCZĄCA	INTELIĞENTNY ZMIĘKCZACZ (S)	PŁUKANIE NA ZIMNO (C) (5)	POMPA SPUSTOWA (B)	DETERGENT DOZOWNIK (D)	PLN
WUP-502 D	19109548					X	11 050
WUP-502 B D	19110513				X	X	11 762
WUP-502 C D	19110516			X		X	11 371
WUP-502 C B D	19110517			X	X	X	12 083
WUP-502 S D	19110519		X			X	12 563
WUP-502 S B D	19110520		X		X	X	13 275
WUP-503 D	19109550	X				X	12 189
WUP-503 B D	19104293	X			X	X	12 901
WUP-503 S D	19110521	X	X			X	13 702
WUP-503 S B D	19105450	X	X		X	X	14 414

Opcje

OPIS	SKRÓT	PLN
Stal nierdzewna ramiona myjące i płuczące (6)	X	1 210
Podwójna ścianka (7)	P	855
Druciany kosz na szkło 19107616 (8)	R	349
Łączność	K	927
Czujniki (9)	Z	531

Standardowe akcesoria

	Kosz na szkło 19000484	szt.	1
	Kosz na talerze 19000487	szt.	1
	Wkład na sztućce 19000792	szt.	1

- (1) Zasilanie zimną wodą o temperaturze 15°C i maszyna ustawiona na maksymalną moc.
 (2) Regulowana wysokość (+25/+0 mm).
 (3) W modelach z ciśnieniem sieciowym (WUP-502) zużycie może się różnić w zależności od ciśnienia wody w instalacji.
 Zużycie wody na program (2 bary): 2,2/ 2,4/ 2,7/ 2,7/ 2,7 l/cykl.
 (4) W maszynach z opcją zimnego płukania (C) drugie płukanie odbywa się zimną wodą, natomiast bez tej opcji płukanie jest wykonywane zimną wodą poprzez wyłączenie elementu grzejnego bojlera.

- (5) Niekompatybilne z modelami ze zmiękcaczem wody (S).
 (6) Zawiera stalowe filtry powierzchniowe zbiornika (SF).
 (7) Zwiększa szerokość maszyny o 20 mm, po 10 mm z każdej strony.
 (8) Ta opcja wyklucza wyposażenie standardowe.
 (9) Standard w modelach ze zmiękcaczem wody (S).

Zmywarki podblatowe 500x500



Ogólna charakterystyka

- Interfejs elektromechaniczny z wytrzymałymi, podświetlanymi przyciskami. Modele „T” z dwucyfrowymi wyświetlaczami LED.
- Tłoczony zbiornik ze spadem zapewniającym pełne spływanie.
- Tłoczone prowadnice kosza.
- Boki komory myjącej z częściową podwójną ścianką drzwi.
- Trzystopniowy system filtracji. Filtry powierzchniowe zbiornika z kompozytu w standardzie.
- Pompa myjąca z podwójnym przepływem i łagodnym rozruchem.
- Górne i dolne ramiona myjąco-płuczące Duo-KLIP wykonane z materiału kompozytowego.
- Płukanie ciśnieniem wody z sieci.
- Hydrauliczne dozowanie środka nablyszczającego w standardzie.
- Multipower w standardzie.



Dane techniczne

Maksymalna teoretyczna wydajność (1)	Kosze/ godzinę	40
Wymiary (2)	mm	576x605x835
Masa netto	kg	55
Pojemność zbiornika	L	20
Pojemność bojlera	L	7
Moc grzałki zbiornika	kW	2,8
Moc grzałki bojlera	kW	5,6
Moc pompy myjącej	kW	0,68
Moc pompy płuczącej	kW	0,13
Moc pompy spustowej	kW	0,04
Moc całkowita	kW	
Całkowity amperaż	A	
Przyłącze	Sym./Alt.	Multipower
Napięcie	V	
Ciśnienie doprowadzanej wody min. - maks.	bar	2-4
Temperatura doprowadzanej wody maks.	°C	60
Stopień ochrony przed wodą	IPX	3

Programy

PROGRAM	OPIS	WODA ZUŻYCIE (L/CYKL) (3)	CZAS TRWA- NIA (S)	TEMPERATURA MYCIA (°C)	TEMPERATURA PŁUKANIA (°C)
Programy standardowe					
P1	Delikatny	2,2	90	60	85
P2	Standardowy	2,2	120	60	85
P3	Intensywny	2,2	180	60	85

Multipower

NAPIĘCIE (V)	STAN- DARDO- WY	CAŁKOWITY AMPERAZ (A)	MOC CAŁ- KOWITA (kW)	PRZYŁĄ- CZE. (Sym./Alt.)	MOC ZBIORNIKA (kW)	MOC BOJLERA (kW)	MOC POMPY (kW)
220V-240V 1N~	x	15,13	3,48	Alt	2,8	2,8	0,68
220V-240V 1N~		19,19	4,41	Alt	2,8	3,73	0,68
380V-415V 3N~		15,13	6,28	Alt	2,8	5,6	0,68
220V-240V 3~		17,01	6,28	Alt	2,8	5,6	0,68

Kody i ceny

MODEL	KOD	WYŚWIETLACZE LED (T)	POMPA SPUSTOWA (B)	DETERGENT DOŻOWNIK (D)	PLN
WUC-502 D	19109546			x	10 160
WUC-502 B D	19110522		x	x	10 872
WUC-502 T D	19110523	x		x	10 730
WUC-502 T B D	19110524	x	x	x	11 442

Opcje

OPIS	SKRÓT	PLN
Stal nierdzewna ramiona myjące i płuczące (4)	X	1 210
Podwójna ścianka (5)	P	855
Druciany kosz na szkło 19107616 (6)	R	349

Standardowe akcesoria

	Kosz na szkło 19000484	szt.	1
	Kosz na talerze 19000487	szt.	1
	Wkład na sztućce 19000792	szt.	1

(1) Zasilanie zimną wodą o temperaturze 15°C i maszyna ustawiona na maksymalną moc.

(2) Regulowana wysokość (+25/+0 mm).

(3) Zużycie przy ciśnieniu wody zasilającej wynoszącym 2 bary. Przy wyższym ciśnieniu zużycie wzrośnie.

(4) Zawiera stalowe filtry powierzchniowe zbiornika (SF).

(5) Zwiększa szerokość maszyny o 20 mm, po 10 mm z każdej strony.

(6) Ta opcja wyklucza wyposażenie standardowe.

Zmywarki podblatowe 500x500



Ogólna charakterystyka

- Interfejs elektromechaniczny z wytrzymałymi, podświetlanymi przyciskami. Modele „T” z dwucyfrowymi wyświetlaczami LED.
- Tłoczony zbiornik ze spadem zapewniającym pełne spływanie.
- Tłoczone prowadnice kosza.
- Boki komory myjącej z częściową podwójną ścianką drzwi.
- Trzystopniowy system filtracji. Filtry powierzchniowe zbiornika z kompozytu w standardzie.
- Pompa myjąca z podwójnym przepływem i łagodnym rozruchem.
- Górne i dolne ramiona myjąco-płuczące Duo-KLIP wykonane z materiału kompozytowego.
- Płukanie ciśnieniem wody z sieci.
- Hydrauliczne dozowanie środka nablyszczającego w standardzie.



Dane techniczne

Maksymalna teoretyczna wydajność (1)	Kosze/ godzinę	40
Wymiary (2)	mm	576x605x835
Masa netto	kg	55
Pojemność zbiornika	L	20
Pojemność bojlera	L	7
Moc grzałki zbiornika	kW	2,8
Moc grzałki bojlera	kW	2,8
Moc pompy myjącej	kW	0,68
Moc pompy spustowej	kW	0,04
Moc całkowita	kW	3,48
Całkowity amperaż	A	16
Przyłącze	Sym./Alt.	Alternatywne
Napięcie	V	220-240 1N~
Ciśnienie doprowadzanej wody min–maks.	bar	2-4
Temperatura doprowadzanej wody maks.	°C	60
Stopień ochrony przed wodą	IPX	3

Programy

PROGRAM	OPIS	WODA ZUŻYCIE (L/CYKL) (3)	CZAS TRWANIA (S)	TEMPERATURA MYCIA (°C)	TEMPERATURA PŁUKANIA (°C)
Programy standardowe					
P1	Standardowy	2,2	120	60	85
P2	Intensywny	2,2	180	60	85



Kody i ceny

MODEL	KOD	WYŚWIETLACZE LED (T)	POMPA SPUSTOWA (B)	DETERGENT DOZOWNIK (D)	PLN
WUC-500 D	19109541			x	9 448
WUC-500 B D	19110525		x	x	10 160
WUC-500 T D	19110527	x		x	10 018
WUC-500 T B D	19110528	x	x	x	10 730

Opcje

OPIS	SKRÓT	PLN
Stal nierdzewna ramiona myjące i płuczące (4)	X	1 210
Podwójna ścianka (5)	P	855
Druciany kosz na szkło 19107616 (6)	R	349

Standardowe akcesoria

	Kosz na szkło 19000484	szt.	1
	Kosz na talerze 19000487	szt.	1
	Wkład na sztućce 19000792	szt.	1

(1) Dopływ gorącej wody 50°C.

(2) Regulowana wysokość (+25/+0 mm).

(3) Zużycie przy ciśnieniu wody zasilającej wynoszącym 2 bary. Przy wyższym ciśnieniu zużycie wzrośnie.

(4) Zawiera stalowe filtry powierzchniowe zbiornika (SF).

(5) Zwiększa szerokość maszyny o 20 mm, po 10 mm z każdej strony.

(6) Ta opcja wyklucza wyposażenie standardowe.

Zmywarki kapturowe 500x500



Ogólna charakterystyka

- Podświetlany, kolorowy wyświetlacz ciekłokrystaliczny (TFT) o przekątnej 2,8" oraz wyświetlacz dotykowy pojemnościowy.
- W pełni tłoczony zbiornik bez spoin i ostrych krawędzi.
- Kaptur podwójnej ścianki z izolacją termo-akustyczną i metalowymi przewodnikami, które redukują wysięk przy podnoszeniu i poziom hałasu.
- Maksymalna widoczność dzięki górnej pozycji panelu sterowania.
- Trzystopniowy system filtracji. Standardowy kompozytowy filtr powierzchniowy zbiornika oraz koszyk na odpady.
- Bojler z izolacją.
- Pompa myjąca z podwójnym przepływem i łagodnym rozruchem.
- Górne i dolne ramiona myjąco-płuczące Duo-KLIP wykonane z materiału kompozytowego.
- Standardowo wyposażona w pompę płuczącą, pompę odpływową i perystaltyczny dozownik środka nablyszczającego.
- Termostop.
- Multipower w standardzie.



Dane techniczne

Maksymalna teoretyczna wydajność (1)	Kosze/ godzinę	60
Wymiary (2)	mm	630x750x1545
Wymiary z uchwytem	mm	715x935
Wysokość przy otwartym kapturze	mm	2030
Wysokość z odzyskiem energii (RC)	mm	1975
Masa netto	kg	116
Wysokość netto z odzyskiem energii (RC)	kg	135
Pojemność zbiornika	L	28
Pojemność bojlera	L	10
Moc grzałki zbiornika	kW	2,1
Moc grzałki bojlera	kW	9
Moc pompy myjącej	kW	0,75
Moc pompy płuczącej	kW	0,13
Moc pompy spustowej	kW	0,1
Moc całkowita	kW	
Całkowity amperaż	A	
Przyłącze	Sym./Alt.	Multipower
Napięcie	V	
Ciśnienie doprowadzanej wody min~maks.	bar	1-4
Temperatura doprowadzanej wody maks.	°C	60
Temperatura doprowadzanej wody maks. dla modeli RC i S	°C	25
Stopień ochrony przed wodą	IPX	4

Programy

PROGRAM	OPIS	WODA ZUŻYCIE (L/CYKL)	CZAS TRWA- NIA (S) (3)	TEMPERATURA MYCIA (°C)	TEMPERATURA PŁUKANIA (°C)
Programy do NACZYŃ- w standardzie					
	Delikatny	2,3	60	60	85
	Standardowy	2,6	90	60	85
	Intensywny	3	180	60	85
	Wydłużony	3	480	60	85
	Sztućce	3	300	65	85
Programy dodatkowe					
Programy do SZKŁA					(4)
Programy do BARU					

Multipower

NAPIĘCIE (V)	STAN- DARDO- WY	CAŁKOWITY AMPERAŻ (A)	MOC CAŁ- KOWITA (kW)	PRZYŁĄ- CZE. (Sym./Alt.)	MOC ZBIORNIKA (kW)	MOC BOJLERA (kW)	MOC POMPY (kW)
220V-240V 1N~		27,39	6,3	Sym.	1,05	4,5	0,75
220V-240V 1N~		35,43	8,15	Sym.	1,4	6	0,75
380V-415V 3N~	x	19,35	11,85	Sym.	2,1	9	0,75
220V-240V 3~		31,12	11,85	Sym.	2,1	9	0,75



Kody i ceny

MODEL	KOD	POMPA PŁUCZĄCA	ODZYSK ENERGII (RC)	INTELIAGENTNY ZMIĘKCZACZ (S)	POMPA SPUSTOWA (B)	DETERGENT DOZOWNIK (D)	PLN
WHA-503 D	19108744	x			x	x	27 313
WHA-503 RC D	19110529	x	x		x	x	34 146
WHA-503 S D	19105482	x		x	x	x	28 897
WHA-503 S RC D	19110530	x	x	x	x	x	35 730

Opcje

OPIS	SKRÓT	PLN
Stal nierdzewna ramiona myjące i płuczące	X	783
Filtr powierzchniowy ze stali nierdzewnej	SF	143
Druciany kosz na szkło 19107616 (5)	R	349
Łączność	K	927
Wersja morska (8)	400V-440V 3~	3 951

Standardowe akcesoria

	Kosz na szkło 19000484	szt.	1
	Kosz na talerze 19000487	szt.	1
	Wkład na sztućce 19000792	szt.	1

(1) Zasilanie zimną wodą o temperaturze 15°C.

(2) Regulowana wysokość (-20/+50 mm).

(3) W modelach z systemem odzysku energii (RC) czas cyklu jest wydłużony o około 30 s.

(4) Drugie płukanie odbywa się zimną wodą poprzez wyłączenie elementu grzewczego bojlera.

(5) Ta opcja wyklucza wyposażenie standardowe.

(6) Standard w modelach ze zmiękczaczem wody (S) lub z Systemem Odzysku Energii (RC).

Zmywarki kapturowe 500x500



Ogólna charakterystyka

- Podświetlany, kolorowy wyświetlacz ciekłokrystaliczny (TFT) o przekątnej 2,8" oraz klawiatura membranowa z pięcioma przyciskami.
- W pełni tłoczony zbiornik bez spoin i ostrych krawędzi.
- Kaptur o pojedynczej ścianie, który płynnie przesuwają się po metalowych prowadnicach, redukując wysiłek przy podnoszeniu i poziom hałasu.
- Dwustopniowy system filtracji. Filtr powierzchniowy zbiornika z kompozytu w standardzie.
- Bojler z izolacją.
- Pompa myjąca z podwójnym przepływem i łagodnym rozruchem.
- Górne i dolne ramiona myjąco-płuczące Duo-KLIP wykonane z materiału kompozytowego.
- Standardowy dozownik środka nablyszczającego: hydrauliczny (w modelach z ciśnieniem sieciowym WHP-502) lub perystaltyczny (w modelach z pompą płuczącą WHP-503).
- Termostat w modelach z pompą płuczącą (WHP-503).
- Multipower w standardzie.

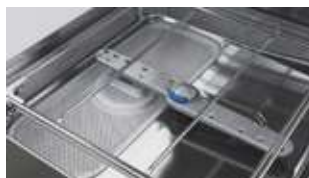

Dane techniczne

Maksymalna teoretyczna wydajność (1)	Kosze/godzinę	60
Wymiary (2)	mm	630x750x1480
Wymiary z uchwytem	mm	715x935
Wysokość przy otwartym kapturze	mm	1960
Wysokość z odzyskiem energii (RC)	mm	1975
Masa netto	kg	97
Wysokość netto z odzyskiem energii (RC)	kg	113
Pojemność zbiornika	L	33
Pojemność bojlera w WHP-502 modele	L	9
Pojemność bojlera w WHP-503 modele	L	10
Moc grzałki zbiornika	kW	4,5
Moc grzałki bojlera	kW	9
Moc pompy myjącej	kW	0,75
Moc pompy płuczącej	kW	0,13
Moc pompy spustowej	kW	0,1
Moc całkowita	kW	
Całkowity amperaż	A	
Przyłącze	Sym./Alt.	Multipower
Napięcie	V	
Ciśnienie doprowadzanej wody min. - maks. w modelach WUP-502	bar	2-4
Ciśnienie doprowadzanej wody min. - maks. w modelach WUP-503	bar	1-4
Temperatura doprowadzanej wody maks.	°C	60
Temperatura doprowadzanej wody maks. w modelach RC	°C	25
Stopień ochrony przed wodą	IPX	4

Programy

PROGRAM	OPIS	WODA ZUŻYCIE (L/CYKL) (3)	CZAS TRWANIA (S) (4)	TEMPERATURA MYCIA (°C)	TEMPERATURA PŁUKANIA (°C)
Programy do NACZYŃ - w standardzie					
	Delikatny	2,3	60	60	85
	Standardowy	2,6	90	60	85
	Intensywny	3	180	60	85
	Wydłużony	3	480	60	85
	Sztućce	3	300	65	85
Programy dodatkowe					
Programy do SZKŁA					
Programy do BARU					

Multipower

NAPIĘCIE (V)	STANDARDOWY	CAŁKOWITY AMPERAZ (A)	MOC CAŁKOWITA (kW)	PRZYŁĄCZE (Sym./Alt.)	MOC ZBIORNIKA (kW)	MOC BOJLERA (kW)	MOC POMPY (kW)
220V-240V 1N~		22,83	5,25	Alt	2,25	4,5	0,75
220V-240V 1N~		29,35	6,75	Alt	3	6	0,75
220V-240V 1N~		32,61	7,5	Sym.	2,25	4,5	0,75
220V-240V 1N~		42,39	9,75	Sym.	3	6	0,75
380V-415V 3N~		16,30	9,75	Alt	4,5	9	0,75
380V-415V 3N~	x	22,83	14,25	Sym.	4,5	9	0,75
220V-240V 3~		25,85	9,75	Alt	4,5	9	0,75
220V-240V 3~		37,15	14,25	Sym.	4,5	9	0,75

Kody i ceny

MODEL	KOD	POMPA PŁUCZĄCA	ODZYSK ENERGII (RC)	INTELIĞENTNY ZMIĘKCZACZ (S)	POMPA SPUSTOWA (B)	DETERGENT DOZOWNIK (D)	PLN
WHP-502 D	19109453					x	19 558
WHP-502 B D	19110531				x	x	20 341
WHP-502 RC D	19110533		x			x	26 391
WHP-502 RC B D	19110534		x		x	x	27 174
WHP-502 S B D	19110537			x	x	x	21 925
WHP-502 S RC B D	19110541		x	x	x	x	28 758
WHP-503 D	19109456	x				x	21 409
WHP-503 B D	19110542	x			x	x	22 192
WHP-503 RC D	19110544	x	x			x	28 242
WHP-503 RC B D	19110545	x	x		x	x	29 025
WHP-503 S B D	19110548	x		x	x	x	23 776
WHP-503 S RC B D	19110552	x	x	x	x	x	30 609

Opcje

OPIS	SKRÓT	PLN
Stal nierdzewna ramiona myjące i płuczące	X	783
Filtr powierzchniowy ze stali nierdzewnej	SF	143
Podwójna ścianka	P	1 460
Druciany kosz na szkło 19107616 (6)	R	349
Łączność	K	927
Czujniki (7)	Z	531
Wersja morska (8)	400V-440V 3~	3 951

Standardowe akcesoria

	Kosz na szkło 19000484	szt.	1
	Kosz na talerze 19000487	szt.	1
	Wkład na sztućce 19000792	szt.	1

(1) Zasilanie zimną wodą o temperaturze 15°C.

(2) Regulowana wysokość (-20/+50 mm).

(3) W modelach z ciśnieniem sieciowym (WHP-502) zużycie może się różnić w zależności od ciśnienia wody w instalacji.

Zużycie wody na program (2 bary): 2,2/ 2,4/ 2,8/ 2,8/ 2,8/ 2,8 l/cykl.

(4) W modelach z systemem odzysku energii (RC) czas cyklu jest wydłużony o około 30 s.

(5) Drugie płukanie odbywa się zimną wodą poprzez wyłączenie elementu grzewczego bojlera.

(6) Ta opcja wyklucza wyposażenie standardowe.

(7) Standard w modelach ze zmiękczaczem wody (S) lub z Systemem Odzysku Energii (RC).

(8) Wybierz maszynę z odpowiednią częstotliwością, a następnie dodaj opcję.

Zmywarki kapturowe 500x500



Ogólna charakterystyka

- Interfejs elektromechaniczny z wytrzymałymi, podświetlanymi przyciskami. Modele „T” z dwucyfrowymi wyświetlaczami LED.
- W pełni tłoczony zbiornik bez spoin i ostrych krawędzi.
- Kaptur o pojedynczej ścianie, który płynnie przesuwają się po metalowych prowadnicach, redukując wysiłek przy podnoszeniu i poziom hałasu.
- Dwustopniowy system filtracji. Filtr powierzchniowy zbiornika z kompozytu w standardzie.
- Pompa myjąca z podwójnym przepływem i łagodnym rozruchem.
- Górne i dolne ramiona myjąco-płuczające Duo-KLIP wykonane z materiału kompozytowego.
- Płukanie ciśnieniem wody z sieci.
- Hydrauliczne dozowanie środka nablyszczającego w standardzie.



Dane techniczne

Maksymalna teoretyczna wydajność (1)	Kosze/godzinę	40
Wymiary (2)	mm	630x750x1480
Wymiary z uchwytem	mm	715x935
Wysokość przy otwartym kapturze	mm	1960
Wysokość z odzyskiem energii (RC)	mm	1975
Masa netto	kg	97
Wysokość netto z odzyskiem energii (RC)	kg	113
Pojemność zbiornika	L	33
Pojemność bojlera	L	9
Moc grzałki zbiornika	kW	3
Moc grzałki bojlera	kW	6
Moc pompy myjącej	kW	0,75
Moc pompy płuczającej	kW	0,13
Moc pompy spustowej	kW	0,1
Moc całkowita	kW	
Całkowity amperaż	A	Napięcie i opcje zasilania
Przyłącze	Sym./Alt.	
Napięcie	V	
Ciśnienie doprowadzanej wody min. - maks.	bar	2-4
Temperatura doprowadzanej wody maks.	°C	60
Temperatura doprowadzanej wody maks. w modelach RC	°C	25
Stopień ochrony przed wodą	IPX	4

Programy

PROGRAM	OPIS	WODA ZUŻYCIE (L/CYKL) (3)	CZAS TRWANIA (S) (4)	TEMPERATURA MYCIA (°C)	TEMPERATURA PŁUKANIA (°C)
Programy standardowe					
P1	Delikatny	2,2	90	60	85
P2	Standardowy	2,2	120	60	85
P3	Intensywny	2,2	180	60	85
	Wydłużony	2,2	480	60	85

Napięcie i opcje zasilania

NAPIĘCIE (V)	STANDARDOWY	CAŁKOWITY AMPERAŻ (A)	MOC CAŁKOWITA (kW)	PRZYŁĄCZE (Sym./Alt.)	MOC ZBIORNIKA (kW)	MOC BOJLERA (kW)	MOC POMPY (kW)
380V-415V 3N~		11,96	6,75	Alt	3	6	0,75
380V-415V 3N~	x	16,3	9,75	Sym.	3	6	0,75
220V-240V 3~		18,32	6,75	Alt	3	6	0,75
220V-240V 3~		25,85	9,75	Sym.	3	6	0,75

Kody i ceny

MODEL	KOD	ODZYSK ENERGII (RC)	WYŚWIETLACZE LED (T)	POMPA SPUSTOWA (B)	DETERGENT DOZOWNIK (D)	PLN
WHC-502 D	19109401				x	18 134
WHC-502 B D	19110553			x	x	18 917
WHC-502 T D	19110555		x		x	18 846
WHC-502 T B D	19110556		x	x	x	19 629
WHC-502 T RC D	19110558	x	x		x	25 679
WHC-502 T RC B D	19110559	x	x	x	x	26 462

Opcje

OPIS	SKRÓT	PLN
Stal nierdzewna ramiona myjące i płuczące	X	783
Stal nierdzewna filtr powierzchniowy	SF	143
Podwójna ścianka	P	1 460
Druciany kosz na szkło 19107616 (5)	R	349
Wersja morska (6)	400V-440V 3~	3 951

Standardowe akcesoria

	Kosz na szkło 19000484	szt.	1
	Kosz na talerze 19000487	szt.	1
	Wkład na sztućce 19000792	szt.	1

(1) Zasilanie zimną wodą o temperaturze 15°C.

(2) Regulowana wysokość (-20/+50 mm).

(3) Zużycie przy ciśnieniu wody zasilającej wynoszącym 2 bary. Przy wyższym ciśnieniu zużycie wzrośnie.

(4) W modelach z systemem odzysku energii (RC) czas cyklu jest wydłużony o około 30 s.

(5) Ta opcja wyklucza wyposażenie standardowe.

(6) Wybierz maszynę z odpowiednią częstotliwością, a następnie dodaj opcję.

Zmywarki podblatowe 500x500



Ogólna charakterystyka





- Podświetlany, kolorowy wyświetlacz ciekłokrystaliczny (TFT) o przekątnej 2,8" oraz klawiatura membranowa z pięcioma przyciskami.
- Tłoczony zbiornik ze spadem zapewniającym pełne spływanie.
- Tłoczone prowadnice kosza.
- Maszyna jest zbudowana ze zintegrowaną podwójną ścianką.
- Trzystopniowy system filtracji. Standardowe stalowe filtry powierzchniowe zbiornika.
- Bojler z izolacją.
- Pompa myjąca z podwójnym przepływem i łagodnym rozruchem.
- Stalowe ramiona myjąco-płuczące Duo-KLIP, górne i dolne.
- Standardowo wyposażona w pompę płuczącą i perystaltyczny dozownik środka nablyszczającego.
- Termostop.



Dane techniczne

Maksymalna teoretyczna wydajność (1)	Kosze/godzinę	40
Wymiary (2)	mm	596x605x835
Masa netto	kg	58
Pojemność zbiornika	L	20
Pojemność bojlera	L	7
Moc grzałki zbiornika	kW	4,5
Moc grzałki bojlera	kW	5,6
Moc pompy myjącej	kW	0,68
Moc pompy płuczącej	kW	0,13
Moc pompy spustowej	kW	0,04
Moc całkowita	kW	
Całkowity amperaż	A	Napięcie i opcje zasilania
Przyłącze	Sym./Alt.	
Napięcie	V	
Ciśnienie doprowadzanej wody min. - maks.	bar	1-4
Temperatura doprowadzanej wody maks.	°C	60
Stopień ochrony przed wodą	IPX	3

Programy

PROGRAM	OPIS	WODA ZUŻYCIE (L/CYKL)	CZAS TRWANIA (S)	TEMPERATURA MYCIA (°C)	TEMPERATURA PŁUKANIA (°C)
Programy standardowe					
	Delikatny	2,1	90	60	85
	Standardowy	2,3	120	60	85
	Programy sanitarne zgodne z normą UNE-EN ISO 15883-1/3, TRYB A0=30.	2,3	automatyczny	72	85
	Programy sanitarne zgodne z normą UNE-EN ISO 15883-1/3, TRYB A0=60.	2,9	automatyczny	72	85

Napięcie i opcje zasilania

NAPIĘCIE (V)	STANDARDOWY	CAŁKOWITY AMPERAŻ (A)	MOC CAŁKOWITA (kW)	PRZYŁĄCZE (Sym./Alt.)	MOC ZBIORNIKA (kW)	MOC BOJLERA (kW)	MOC POMPY (kW)
380V-415V 3N~	x	17,59	10,78	Sym.	4,5	5,6	0,68
220V-240V 3~		28,31	10,78	Sym.	4,5	5,6	0,68

Kody i ceny

MODEL	KOD	POMPA PŁUCZĄCA	POMPA SPUSTOWA (B)	DETERGENT DOZOWNIK (D)	PLN
WUP-503 SN D	19110561	x		x	14 617
WUP-503 SN B D	19110562	x	x	x	15 329

Opcje

OPIS	SKRÓT	PLN
Druciany kosz na szkło 19107616 (3)	R	349
Łączność	K	927
Czujniki	Z	531

Standardowe akcesoria

	Kosz na szkło 19000484	szt.	1
	Kosz na talerze 19000487	szt.	1
	Wkład na sztućce 19000792	szt.	1

- (1) Zasilanie zimną wodą o temperaturze 15°C.
 (2) Regulowana wysokość (+25/+0 mm).
 (3) Ta opcja wyklucza wyposażenie standardowe.

Zmywarki kapturowe 500x500



Ogólna charakterystyka



- Podświetlany, kolorowy wyświetlacz ciekłokrystaliczny (TFT) o przekątnej 2,8" oraz klawiatura membranowa z pięcioma przyciskami.
- W pełni tłoczony zbiornik bez spoin i ostrych krawędzi.
- Kaptur podwójnej ścianki (P) z izolacją termo-akustyczną i metalowymi przewodnicami, które redukują wysiętek przy podnoszeniu i poziom hałasu.
- Dwustopniowy system filtracji. Filtr powierzchniowy ze stali nierdzewnej w standardzie.
- Bojler z izolacją.
- Pompa myjąca z podwójnym przepływem i łagodnym rozruchem.
- Stalowe ramiona myjąco-płuczące Duo-KLIP, górne i dolne.
- Standardowo wyposażona w pompę płuczącą i perystaltyczny dozownik środka nablyszczającego.
- Termostat.



Dane techniczne

Maksymalna teoretyczna wydajność (1)	Kosze/godzinę	60	
Wymiary (2)	mm	630x750x1480	
Wymiary z uchwytem	mm	715x935	
Wysokość przy otwartym kapturze	mm	1960	
Wysokość z odzyskiem energii (RC)	mm	1975	
Masa netto	kg	97	
Wysokość netto z odzyskiem energii (RC)	kg	113	
Pojemność zbiornika	L	33	
Pojemność bojlera	L	10	
Moc grzałki zbiornika	kW	4,5	
Moc grzałki bojlera	kW	9	
Moc pompy myjącej	kW	0,75	
Moc pompy płuczącej	kW	0,13	
Moc pompy spustowej	kW	0,1	
Moc całkowita	kW		
Całkowity amperaż	A		Napięcie i opcje zasilania
Przyłącze	Sym./Alt.		
Napięcie	V		
Ciśnienie doprowadzanej wody min. - maks.	bar	1-4	
Temperatura doprowadzanej wody maks.	°C	60	
Temperatura doprowadzanej wody maks. w modelach RC	°C	25	
Stopień ochrony przed wodą	IPX	4	

Programy

PROGRAM	OPIS	WODA ZUŻYCIE (L/CYKL)	CZAS TRWANIA (S) (3)	TEMPERATURA MYCIA (°C)	TEMPERATURA PŁUKANIA (°C)
Programy standardowe					
	Delikatny	2,1	60	60	85
	Standardowy	2,3	90	60	85
A ₀ ³⁰	Programy sanitarne zgodne z normą UNE-EN ISO 15883-1/3, TRYB A0=30.	2,3	automatyczny	74	85
A ₀ ⁶⁰	Programy sanitarne zgodne z normą UNE-EN ISO 15883-1/3, TRYB A0=60.	2,9	automatyczny	74	85

Napięcie i opcje zasilania

NAPIĘCIE (V)	STANDARDOWY	CAŁKOWITY AMPERAZ (A)	MOC CAŁKOWITA (kW)	PRZYŁĄCZE (Sym./Alt.)	MOC ZBIORNIKA (kW)	MOC BOJLERA (kW)	MOC POMPY (kW)
380V-415V 3N~	x	22,83	14,25	Sym.	4,5	9	0,75
220V-240V 3~		37,15	14,25	Sym.	4,5	9	0,75



Kody i ceny

MODEL	KOD	POMPA PŁUCZĄCA	ODZYSK ENERGII (RC)	POMPA SPUSTOWA (B)	DETERGENT DOZOWNIK (D)	PLN
WHP-503 SN D	19110565	x			x	23 794
WHP-503 SN B D	19110566	x		x	x	24 577
WHP-503 SN RC D	19110568	x	x		x	30 627
WHP-503 SN RC B D	19110569	x	x	x	x	31 410

Opcje

OPIS	SKRÓT	PLN
Druciany kosz na szkło 19107616 (4)	R	349
Łączność	K	927
Czujniki (5)	Z	531
Wersja morska (6)	400V-440V 3~	3 951

Standardowe akcesoria

	Kosz na szkło 19000484	szt.	1
	Kosz na talerze 19000487	szt.	1
	Wkład na sztućce 19000792	szt.	1

(1) Zasilanie zimną wodą o temperaturze 15°C.

(2) Regulowana wysokość (-20/+50 mm).

(3) W modelach z systemem odzysku energii (RC) czas cyklu jest wydłużony o około 30 s.



(4) Ta opcja wyklucza wyposażenie standardowe.

(5) Standard w modelach z Systemem Odzysku Energii (RC).

(6) Wybierz maszynę z odpowiednią częstotliwością, a następnie dodaj opcję.

Akcesoria

Zestaw dozownika detergentu i pompy odpływowej

MODEL	KOD	ZASTOSOWANIE DO	OPIS	MOC (KW)	PLN
 WAD	19110571	Zmywarki do szkła, zmywarki ładowane od przodu i zmywarki kapturowe	Perystaltyczny dozownik detergentu	-	740
 WAB-GU	19110572	Zmywarki do szkła, zmywarki ładowane od przodu	Zestaw pompy spustowej 50/60 Hz	0,04	897
WAB-H	19110082	Zmywarki kapturowe	Zestaw pompy spustowej 50/60 Hz	0,1	972

Zestaw czujnika niskiego poziomu środka nablyszczającego/detergentu

KOD	ZASTOSOWANIE DO	OPIS	PLN
 19111334	Serie Concept+ i Advance z opcją czujników (Z).	Zestaw czujnika poziomu środka nablyszczającego/detergentu (1 sztuka)	483

Zestaw do łączności

MODEL	KOD	ZASTOSOWANIE DO	OPIS	PLN	
 FagorKonnnect Foodservice	ZESTAW FAGORKONNECT – zmywanie naczyń	19110570	Serie Concept+ i Advance	Wi-Fi i Ethernet	927

Podstawy

MODEL	KOD	ZASTOSOWANIE DO	OPIS	WYMIARY	PLN
 PZX2	19112372	Wszystkie zmywarki podblatowe	Pojemność na 2 kosze 500x500	580x550x400	1 387
PZX3	19112373	Wszystkie zmywarki podblatowe	Pojemność na 3 kosze 500x500	580x550x500	1 460

Stoły do zmywarek kapturowych

- Blat roboczy wykonany ze stali nierdzewnej z wykończeniem satynowym.
- Spawany zlew 450 x 450 x 250 mm.
- Bateria nie jest dołączona, ale stół posiada otwór do jej zamontowania.
- Otwór do sortowania z czarnym pierścieniem gumowym na poziomie blatu roboczego do usuwania odpadów do kosza na śmieci (nie dołączony).

- Rant 100 x 15 mm.
- Kwadratowe nogi ze stali nierdzewnej 40 x 40 mm.
- Wysokość ramy 850 mm z regulowanymi nogami ze stali nierdzewnej (-10 mm / + 50 mm).
- Dostarczane w stanie rozmontowanym.

Stoły bez zlewu



Stoły bez zlewu z rantem



WYMIARY (mm)	MODEL	KOD	PLN	PRAWY			LEWY			
				MODEL	KOD	PLN	MODEL	KOD	PLN	
700x620x850	WHTC-70	19104311	2 519	700x740x850	WHTW-70 R	19104313	2 759	WHTW-70 L	19104312	2 759
1200x620x850	WHTC-120	19105486	3 224	1200x740x850	WHTW-120 R	19104315	3 330	WHTW-120 L	19104314	3 330

Stoły ze zlewem i rantem



WYMIARY (mm)	PRAWY			LEWY		
	MODEL	KOD	PLN	MODEL	KOD	PLN
700x740x850	WHTWB-70 R	19104319	4 707	WHTWB-70 L	19104318	4 707
1200x740x850	WHTWB-120 R	19104321	4 879	WHTWB-120 L	19104320	4 879

Stoły ze zlewem, otworem do sortowania i rantem



WYMIARY (mm)	PRAWY			LEWY		
	MODEL	KOD	PLN	MODEL	KOD	PLN
1200x740x850	WHTWBS-120 R	19104323	5 190	WHTWBS-120 L	19104322	5 190
1500x740x850	WHTWBS-150 R	19104325	5 973	WHTWBS-150 L	19104324	5 973

Boczne wypełnienie

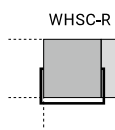

PRAWY			LEWY		
MODEL	KOD	PLN	MODEL	KOD	PLN
WHSC-R	19104327	863	WHSC-L	19104326	863

Element łączący do zmywarek kapturowych



MODEL	KOD	WYMIARY (mm)	PLN
WHTJ-14	19104316	140	793
WHTJ-62	19104317	640	1 226

Uzdatnianie wody

Co można osiągnąć dzięki uzdatnianiu wody

- Większość wody wypływającej z kranu wydaje się być idealnie czysta, jednak może zawierać niewidoczne zanieczyszczenia.
- Usunięcie tych elementów ma decydujący wpływ na jakość wody.
- Wapń i magnez (twardość) są usuwane, a żywotność urządzeń jest znacznie wydłużona, co redukuje interwencje konserwacyjne oraz zużycie detergentów i środków nablyszczających.

	ZMIĘKCZACZ	ODWRÓCONA OSMOZA
DOSKONAŁE MYCIE		X
OSZCZĘDNOŚĆ DETERGENTU	X	X
OGRANICZENIE ZUŻYCIA SZKŁA I CERAMIKI		X
CHRONI URZĄDZENIE	X	X
KONIEC Z RĘCZNYM POLEROWANIEM		X

Metody uzdatniania wody

Uzdatnianie wody odbywa się głównie na dwa sposoby.

ZMIĘKCZACZ

Rezultatem stosowania zmiękczacza wody jest usunięcie jonów wapnia Ca^{2+} i magnezu Mg^{2+} , odpowiedzialnych za twardość wody. Skutecznie zapobiega to powstawaniu osadów, które z czasem obniżają wydajność maszyn i powodują ich awarie.

ODWRÓCONA OSMOZA

Dzięki bardzo wysokiemu stopniowi filtracji, który charakteryzuje maszyny z odwróconą osmozą, możliwe jest uzyskanie wody o wysokiej jakości. Woda, przechodząc przez jedną lub więcej membran, pozbawiana jest nie tylko elementów odpowiedzialnych za jej twardość, ale także wszelkich substancji zanieczyszczających, odpowiedzialnych na przykład za niepożądane zapachy i smaki.

Dla doskonałych wyników i długich interwałów konserwacyjnych, obie technologie mogą być połączone.



Zmiękczacz do wody

Ogólna charakterystyka

- Zmiękczacze do wody stosowane są w przypadku używania twardej wody.
- Działają przez zamianę wapnia i magnezu w wodzie na sól.
- Mogą również usuwać niewielką ilość żelaza lub manganu, ale przy ich wysokich stężeniach nie są zalecane.
- Zmiękczacze do wody wymagają profesjonalnej instalacji.
- Wydajność: 1900 litrów/regenerację dla wody wejściowej o twardości 10 st niemieckich.
- Przepływ nominalny: 30 l/min przepływ maksymalny: 75 l/min.
- Ilość złoża: 6,5 litrów
- Problemy działania wynikające z wadliwej instalacji, która nie spełnia tych warunków, nie będą podstawą do rozpatrywania gwarancji produktu.

MODEL	KOD	REGENERACJA	NATEŻENIE PRZEPŁYWU NOM/ MAX (L/MIN)	CHARAKTERYSTYKA	WYMIARY (MM)	POBÓR MOCY	CENA NETTO (PLN)
F-SOFT-5 	19109342	Automatyczna Objętościowa Inteligentna	2-20 / 75	Elektroniczna głowica. Podczas regeneracji dostępna jest twarda woda. Mieszacz wody-STANDARD	235 x 420 x 525	3 W	2427

Odwrócona osmoza

Ogólna charakterystyka



- Woda sieciowa poddawana jest wstępnej filtracji i oczyszczaniu, gdzie usunięte zostają wszystkie zanieczyszczenia mechaniczne, chemiczne i organiczne. Następnie podawana jest na membranę osmotyczną, na której odfiltrowane są wszystkie pozostałe rozpuszczone związki oraz sole mineralne.
- Czysta zdemineralizowana woda kierowana jest do urządzenia końcowego, a woda słona odprowadzana jest do kanalizacji lub może być użyta do innych celów.
- Cały układ odsalania wody składa się z systemu odwróconej osmozy, który może współpracować również ze zbiornikiem magazynującym wodę.
- Zbiornik może być ciśnieniowy lub bezciśnieniowy. Przy zastosowaniu zbiornika bezciśnieniowego dodatkowa pompa podaje wodę na urządzenie końcowe.
- Zbiornik magazynowy konieczny jest również w przypadku dużego zapotrzebowania chwilowego na wodę, przekraczającego możliwości produkcyjne osmozy (patrz wydajność danego urządzenia).
- Dobór odpowiedniego rozwiązania zależy od lokalnych warunków, a przede wszystkim od zapotrzebowania na wodę.
- Jedyną czynnością obsługową jest okresowa wymiana filtrów wstępnego oczyszczania wody.
- Zaleca się stosowanie zmiękczacza wody przed systemem osmozy w celu wydłużenia żywotności membran osmotycznych.

DOTYCZY WYŁĄCZNIE: WGP-401, WUA-503, WUP-503, WHA-503 and WHP-503

MODEL	KOD	WYDAJNOŚĆ (L/MIN)	WYDAJNOŚĆ CIĄGŁA (15°C) (L/H)	WYDAJNOŚĆ DOBOWA (L/DOBE)	CIŚNIENIE ROBOCZE (BAR)	TEMPERATURA WODY ZASILAJĄCEJ	PRZYŁĄCZA (CAL)	POBÓR MOCY (KW)	WYMIARY (MM)	ZASILANIE (V)	CENA NETTO (PLN)
ROX 2.0	19109339	2,0	120	2880	3,0 - 6,0	< 25	3/4"	0,3	510 x 145 x 500	230	11 183

W ZESTAWIE: Filtr wstępnego oczyszczania RO-C2.

Wymiana po przepłynięciu 18 tys litrów wody lub raz w roku.

MODEL	KOD	WYDAJNOŚĆ (L/MIN)	WYDAJNOŚĆ CIĄGŁA (15°C) (L/H)	WYDAJNOŚĆ DOBOWA (L/DOBE)	CIŚNIENIE ROBOCZE (BAR)	TEMPERATURA WODY ZASILAJĄCEJ	PRZYŁĄCZA (CAL)	POBÓR MOCY (KW)	WYMIARY (MM)	ZASILANIE (V)	CENA NETTO (PLN)
Prefiltr dla RO C2 	19109341	2,0	120	2880	3,0 - 6,0	< 25	3/4"	0,3	510 x 145 x 500	230	429



Mocne i wydajne
dla wysokiego stopnia
czystości.

Zmywarki do naczyń kuchennych

Zmywarki do naczyń kuchennych	188
Akcesoria	189

Zmywarki do naczyń kuchennych



- 5" podświetlany wyświetlacz LCD w kolorze.
- Zbiornik jest tłoczony i pochylony, co pozwala na całkowite jego opróżnienie. Komora myjąca jest wolna od wewnętrznych rur, krawędzi i otworów, w których mogą gromadzić się zanieczyszczenia. W modelu WLP-61 zbiornik jest spawany.
- Maszyna posiada zintegrowaną podwójną ścianką.
- Wyciszone i odporne na ciepło drzwi z podwójną ścianką.
- Wyważone, amortyzowane drzwi umożliwiające łatwe otwieranie i zamykanie (za wyjątkiem modelu WLP-61).
- Filtr powierzchniowy zbiornika ze stali nierdzewnej, zatrzymujący grubsze zanieczyszczenia.

- Filtr koszykowy z polipropylenu, z wyjątkiem modeli WLP-61, który jest umieszczony w łatwo dostępnym miejscu, co pozwala obsłużyć na jego wyjęcie i opróżnienie w kilka sekund.
- Filtr ssący pompy z polipropylenu, który zatrzymuje najłżejsze zanieczyszczenia, chroni pompę myjącą. W modelu WLP-61 podwójny filtr ssący.
- Pompa myjąca z podwójnym przepływem. W modelu WLP-130 2 pompy.
- Dolne i górne ramiona myjące ze stali nierdzewnej „3-ramienne”. W modelu WLP-61 „2-ramienne” w dolnej strefie.
- Pompa płuczająca, pompa spustowa, perystaltyczny dozownik nablyszczacza oraz perystaltyczny dozownik detergentu w standardzie.
- Druciany koszyk w wyposażeniu standardowym.

Dane techniczne

DANE TECHNICZNE		WLP-61	WLP-62	WLP-63	WLP-70	WLP-130
Maksymalna teoretyczna wydajność	Kosze/ godzinę	30	30	30	30	30
Wymiary	mm	600x700x1 290	719x782x1 727	719x782x1 927	853x857x1 959	1 465x857x1 959
Wysokość przy otwartych drzwiach	mm	-	1 997	2 243	2 274	2 274
Wysokość z odzyskiem energii (RC)	mm	-	1 956	2 156	2 187	2 187
Wysokość użytkowa	mm	405	650	850	850	850
Masa netto	Kg	71	148	173	181	301
Wysokość netto z odzyskiem energii (RC)	Kg	-	174	199	207	327
Pojemność zbiornika	L	23	37	37	68	131
Pojemność bojlera	L	6	12	12	12	17
Moc grzałki zbiornika	kW	2,1	3	3	8	10,5
Moc grzałki bojlera	kW	6	6	6	8	10,5
Moc pompy myjącej	kW	0,7	1,5	1,5	2,7	2,7x2
Moc pompy płuczającej	kW	0,2	0,2	0,2	0,2	0,2x2
Moc pompy spustowej	kW	0,1	0,1	0,1	0,1	0,1
Moc całkowita	kW	6,7	7,5	7,5	10,7	15,9
Ochrona przy pomocy bezpiecznika	A	16	16	16	25	32
Przyłącze	Sym./Alt.	Alternatywne	Alternatywne	Alternatywne	Alternatywne	Alternatywne
Napięcie	V	380 V-415 V / 3N~	380 V-415 V / 3N~	380 V-415 V / 3N~	380 V-415 V / 3N~	380 V-415 V / 3N~
Częstotliwość	Hz	50	50	50	50	50
Ciśnienie doprowadzanej wody min-maks.	bar	1-6	1-6	1-6	1-6	1-6
Temperatura doprowadzanej wody min-maks.	°C	15-60	15-60	15-60	15-60	15-60
Temperatura doprowadzanej wody min-maks. w modelach RC	°C	-	15-25	15-25	15-25	15-25
Stopień ochrony przed wodą	IPX	4	4	4	4	4

Programy

PROGRAM	OPIS	ZUŻYCIE WODY: (LITRY/CYKL)					CZAS TRWANIA (S)	MYCIE TEMPERATURA (°C)	PŁUKANIE TEMPERATURA (°C)
		WLP-61	WLP-62	WLP-63	WLP-70	WLP-130			
Programy standardowe									
Professional 2	Delikatny	2,4	3	3	4	6	120	55	80
Professional 4	Standardowy	3	3,5	3,5	6	8	240	60	82
Professional 6	Intensywny	3,5	3,5	3,5	6	8	360	65	85
Programy specjalne									
Prolong – trudne zabrudzenia, Proeco – cykl w niskiej temperaturze, Proplates – cykl do naczyń, Proactive 5 – garnki i przybory kuchenne, Proactive 7 – garnki i przybory kuchenne									
Programy samoczyszczące									
Proself - Samoczyszczenie, Proclean - Samoczyszczenie i opróżnianie, Prodrain - Opróżnianie									

Kody i ceny

MODEL	KOD	POMPA PŁUCZĄCA POMPA SPUSTOWA DOZOWNIK DETERGENTU	ODZYSKIWANIE ENERGII (RC)	PLN
WLP-61	19111090	x		21 218
WLP-62	19111092	x		35 156
WLP-62 RC	19111094	x	x	49 580
WLP-63	19111095	x		40 006
WLP-63 RC	19111096	x	x	54 430
WLP-70	19111097	x		59 037
WLP-70 RC	19111098	x	x	73 461
WLP-130	19111099	x		88 128
WLP-130 RC	19111100	x	x	102 552

Akcesoria

KOD	OPIS	WYMIARY (MM)	PLN
Kosze			
19023165	Kosze do WLP-61	500x600	1 677
19010251	Kosze do WLP-62 i WLP-63	560x630	1 134
19010252	Kosze do WLP-70	700x700	2 536
19011085	Kosze do WLP-130	1 320x700	5 061
Inne akcesoria			
19010253	Uchwyt na rękaw cukierniczy	Ø 17	275
19010254	Kosz na 8 tac, maksymalna głębokość: 40 mm	500x500	942
19010255	Pojemnik na akcesoria	150x150	437

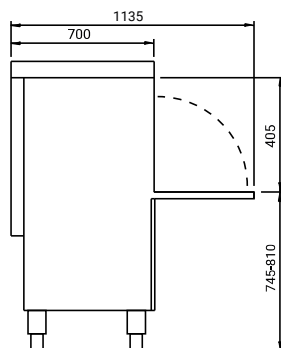

WLP-61

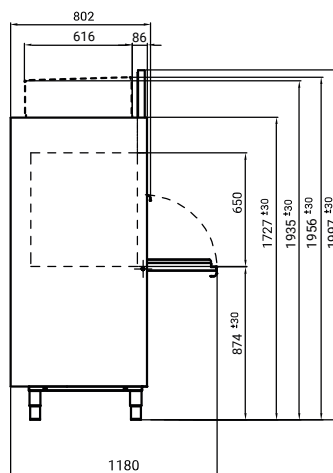

WLP-62 (RC)

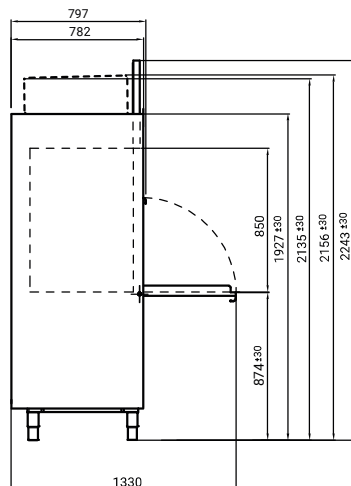

WLP-63 (RC)

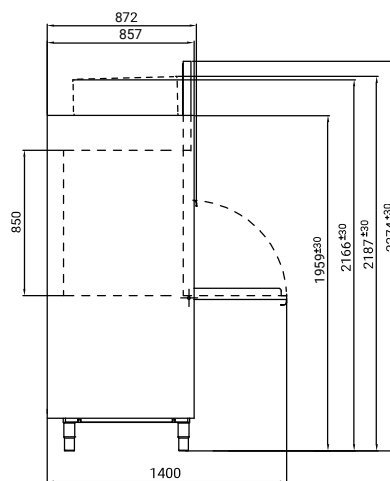

WLP-70 (RC) / WLP-130 (RC)



Solidne i niezawodne
urządzenia
o zwiększonej
wydajności

Zmywarki tunelowe

Zmywarki tunelowe kompaktowe..	192
Zmywarki tunelowe modułarne	197
Akcesoria.....	203

Zmywarki tunelowe | Zmywarki kompaktowe





Ogólna charakterystyka

- Wszystkie główne elementy urządzenia produkowane są ze stali nierdzewnej AISI-304: zbiorniki, ramiona myjące i płuczące, dysze płuczące, drzwi, przewodnice systemu koszowego, bojler, wewnętrzna instalacja rur.
- Drzwi dwupanelowe otwierane do góry.
- Filtry komory mycia ze stali nierdzewnej AISI-304, łatwy dostęp do ich umycia.
- Filtr zabezpieczający pompę myjącą.
- Izolowany termicznie bojler
- Łatwy dostęp montażowy: elektrozawory zamontowane po jednej stronie urządzenia bez konieczności demontażu obudowy urządzenia.
- Elektryczny panel zaprojektowany do łatwego podłączenia dozowników chemii, dostęp do wyłączników krańcowych, łatwo dostępny wyłącznik bezpieczeństwa.
- Ramiona myjące łatwe do wycięcia i umycia, dla każdego z ramion zatyczka z możliwością otwarcia i umycia od wewnątrz.
- Dysze płuczące łatwe do demontażu i czyszczenia.
- System regulowanej szybkości przesuwu koszy za pomocą falownika.
- Konfigurowana elektronicznie kontrola temperatury.
- Mycie (50 – 65°C)
- Płukanie (70 – 85°C)
- Gwarantowane parametry płukania w temperaturze 85°C.
- Regulator stałego ciśnienia przepływu wody.
- Przycisk wyłączania awaryjnego.
- Dodatkowy system ochrony z osłoną antyrozrygową AS-260 (jako opcja).
- System zatrzymania urządzenia w przypadku otwarcia drzwi.
- Ochrona przeciwrozrygową IPX4.
- System wykrywający zablokowanie taśmy z automatycznym biegiem wstecznym.
- Bardzo wydajny system mycia 4x4; czteroramienne dolne i górne ramiona myjące.
- 3 programy mycia; dokładny, standardowy i wysokowydajny.
- Podwójne płukanie.
- System energooszczędny: zmniejsza zużycie energii przez zatrzymanie pracy pomp i przejście w tryb gotowości (70°C).
- System oszczędności energii – proces mycia: system mycia nie uruchomi się do momentu gdy nie wykryty zostanie kosz w urządzeniu.
- System oszczędności energii – proces płukania: płukanie jest przerywane, gdy kosz opuszcza urządzenie, oszczędzając wodę i energię.
- Wyłącznik krańcowy.

WYPOSAŻENIE STANDARDOWE:

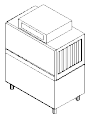
- 2 kosze bazowe CT-10
- 2 kosze na talerze CP-16/18, 1 kosz na szklanki CV-16/105, 1 kosz na sztućce CT-10 R

MODEL	HZ	KOD	KIERUNEK ZAŁADUNKU (*)	ZASILANIE WODĄ	PROGRAMY (KOSZE/H)			STREFY WEWNĘTRZNE (**)	ZUŻYCIE WODY (L/H)	MOC ELEKTRYCZNA (kW)	WYMIARY (mm)	PLN	
					DOKŁADNY	STANDARD	WYDAJNY						
	CCO-120-L-HW	50	19048203	L	>50°	80	100	120		210	19,45	1 180 x 790 x 1 550	62 739
	CCO-120-R-HW	50	19048204	R									
	CCO-120-L-CW	50	19045325	L	<50°	80	100	120		210	28,45	1 180 x 790 x 1 550	62 739
	CCO-120-R-CW	50	19046527	R									

(*) Kierunek załadunku koszy:
L: Załadunek z lewej strony urządzenia, przesuw koszy z lewej na prawą stronę.
R: Załadunek z prawej strony urządzenia, przesuw koszy z prawej na lewą stronę.

(**) Strefy wewnętrzne

■ LP: Mycie właściwe.
■ A: Podwójne płukanie.

Zmywarki tunelowe | Zmywarki kompaktowe







Ogólna charakterystyka

- Wszystkie główne elementy urządzenia produkowane są ze stali nierdzewnej AISI-304: zbiorniki, ramiona myjące i płuczące, dysze płuczące, drzwi, prowadnice systemu koszowego, bojler, wewnętrzna instalacja rur.
- Drzwi dwupanelowe otwierane do góry.
- Filtry komory mycia ze stali nierdzewnej AISI-304, łatwy dostęp do ich umycia.
- Filtr zabezpieczający pompę myjącą.
- Izolowany termicznie bojler.
- Łatwy dostęp montażowy: elektrozawory zamontowane po jednej stronie urządzenia bez konieczności demontażu obudowy urządzenia.
- Elektryczny panel zaprojektowany do łatwego podłączenia dozowników chemii, dostęp do wyłączników krańcowych, łatwo dostępny wyłącznik bezpieczeństwa.
- Ramiona myjące łatwe do wyjęcia i umycia, dla każdego z ramion zataczka z możliwością otwarcia i umycia od wewnątrz.
- Dysze płuczące łatwe do demontażu i czyszczenia.
- System regulowanej szybkości przesuwu koszy za pomocą falownika.
- Konfigurowana elektronicznie kontrola temperatury.
- Mycie (50–65°C)
- Płukanie (70–85°C)
- Gwarantowane parametry płukania w temperaturze 85°C.
- Regulator stałego ciśnienia przepływu wody.
- Przycisk wyłączania awaryjnego
- Dodatkowy system ochrony z osłoną antyrozrygową AS-260 (jako opcja).
- System zatrzymania urządzenia w przypadku otwarcia drzwi.
- Ochrona przeciwrozrygową IPX4.
- System wykrywający zablokowanie taśmy z automatycznym biegiem wstecznym.
- Bardzo wydajny system mycia 4x4; czteroramienne dolne i górne ramiona myjące.
- 3 programy mycia; dokładny, standardowy i wysokowydajny.
- Podwójne płukanie.
- System energooszczędny: zmniejsza zużycie energii przez zatrzymanie pracy pomp i przejście w tryb gotowości (70°C).
- System oszczędności energii – proces mycia: system mycia nie uruchomi się do momentu gdy nie wykryty zostanie kosz w urządzeniu.
- System oszczędności energii – proces płukania: płukanie jest przerywane, gdy kosz opuszcza urządzenie, oszczędzając wodę i energię.
- Wyłącznik krańcowy.

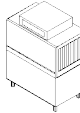
WYPOSAŻENIE STANDARDOWE:

- 2 kosze bazowe CT-10
- 2 kosze na talerze CP-16/18, 1 kosz na szklanki CV-16/105, 1 kosz na sztućce CT-10 R

MODEL	HZ	KOD	KIERUNEK ZAŁADUNKU (*)	ZASILANIE WODA	PROGRAMY (KOSZE/H)			STREFY WEWNĘTRZNE (**)	ZUŻYCIE WODY (L/H)	MOC ELEKTRYCZNA (kW)	WYMIARY (mm)	PLN
					DOKŁADNY	STANDARD	WYDAJNY					
 CCO-160-L-HW	50	19048233	L	>50°	100	130	160	 LP + A	240	22,45	1180 x 790 x 1550	67 565
CCO-160-L-CW	50	19048231	L	<50°	100	130	160	 LP + A	240	31,45	1180 x 790 x 1550	67 565
CCO-160-R-CW	50	19048254	R	<50°	100	130	160	 LP + A	240	31,45	1180 x 790 x 1550	67 565

(*) Kierunek załadunku koszy:

L: Załadunek z lewej strony urządzenia, przesuw koszy z lewej na prawą stronę.
R: Załadunek z prawej strony urządzenia, przesuw koszy z prawej na lewą stronę.

(**) Strefy wewnętrzne

■ LP: Mycie właściwe.
■ A: Podwójne płukanie.

CONCEPT

Zmywarki tunelowe | Zmywarki kompaktowe ECO – zasilane gazem

CCO-160-L-ECO + AS-260 + GWB-40



Ogólna charakterystyka

- Zmywarki tunelowe w wersji ECO są wyposażone w zewnętrzny generator gorącej wody, zasilany gazem model GWB-40 (#).

- Generator zastępuje elektryczny bojler gorącej wody i powoduje znaczne oszczędności w zużyciu energii elektrycznej.

- Moc cieplna generatora powoduje,

że zmywarka może być montowana w miejscach, gdzie urządzenie będzie zasilane zimną wodą.

- Zmywarka ECO wyposażona jest w pompę, która przekazuje wodę z generatora gazowego do dysz płuczących.

- Zmywarka wyposażona jest w regulator przepływu, zapewniający stałe ciśnienie wody.

- Pierwsze napełnienie zbiornika myjącego zmywarki odbywa się za pomocą wody z generatora, szybko osiągając gotowość do pracy.

MODEL	HZ	KOD (#)	KIERUNEK ZAŁADUNKU (*)	ZASILANIE WODĄ	PROGRAMY (KOSZE/H)			STREFY WEWNĘTRZNE (**)	ZUŻYCIE WODY (L/H)	MOC ELEKTRYCZNA (kW)	MOC GAZOWA (kW)	WYMIARY (mm)	PLN	
					DOKŁADNY	STANDARD	WYDAJNY							
	CCO-120-L-ECO	50	19046991	L	<50°	80	100	120		210	10,7	35	1180 x 790 x 1550	96 615
	CCO-120-R-ECO	50	19046990	R										
	CCO-160-L-ECO	50	19048253	L	<50°	100	130	160		240	10,7	35	1180 x 790 x 1550	103 749
	CCO-160-R-ECO	50	19048256	R										

(#) Uwaga na temat kodów

Podczas składania zamówienia, do kodu urządzenia dodaj kod generatora GWB-40 (w zależności od rodzaju gazu i częstotliwości elektrycznej), generator w cenie zmywarki

(*) Kierunek załadunku koszy:

L: Załadunek z lewej strony urządzenia, przesuw koszy z lewej na prawą stronę.

R: Załadunek z prawej strony urządzenia, przesuw koszy z prawej na lewą stronę.

(**) Strefy wewnętrzne

LP: Mycie właściwe.

A-ECO: Podwójne płukanie.

Gazowy generator gorącej wody GWB-40

MODEL	HZ	GAZ	KOD	OPIS	MOC (kW)	WYMIARY (mm)	PLN
	GWB-40	LPG	19011596	GAZOWY GENERATOR GORAĄCEJ WODY Palnik z wymuszonym ciągiem i podwójny zawór bezpieczeństwa. Elektroniczna kontrola temperatury i poziomu wody. Automatyczne usuwanie kamienia. Automatyczne opróżnianie zbiornika.	35	432x548x770	31 964
		GN	19038585				

Moduły uzupełniające do zmywarek tunelowych

AS-260



CRS-600







CDT-600

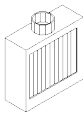
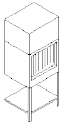
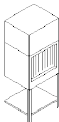
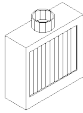

Opcje montażu fabrycznego na żądanie

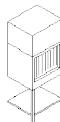
	MODEL	HZ	KOD	OPIS	MOC (KW)	WYMIARY(mm)	PLN
OPCJE WEJŚCIOWE DO WYBORU							
	AS-260	-	19048568	MODUŁ ANTYROZBRYZGOWY (WEJŚCIE) Z mocowaniem do podłączenia wyciągu oparów. Z kurtynami separującymi – wyposażone w standardzie przy wejściu do modularnych zmywarek. Zawiera dodatkowy element zabezpieczający przed wtargnięciem. Nie nadaje się do instalacji wyposażonych w moduł odzysku ciepła (CRS)	-	L = 260 mm	3 107
	CRS-600	50/60	19048639	SYSTEM ODZYSKU CIEPŁA: Rekomendowany do modeli zasilanych zimną wodą (CW). Zasysa parę powstałą wewnątrz tunelu, co powoduje podgrzanie wstępnej wody zasilającej boiler i zwiększenie temperatury wody z 15/18°C do 35/40°C. Pozwala zaoszczędzić nawet do 3 kW/godz. Nie zwiększa długości w zmywarkach modularnych. Zalecane dla modeli zasilanych zimną wodą (CW) przy temperaturach nie wyższych niż 25°C. Nie nadaje się do instalacji w urządzeniach z ciepłą wodą, ani w zmywarkach zasilanych gorącą wodą płuczącą z generatora GWB-40. Model z kurtynami separacyjnymi, podstawa z półką. Nie nadaje się do instalacji wyposażonych w wyjściowy moduł antyrozbrzygowy (AS-260).	0,75	600x790x1930	26 573
OPCJE WYJŚCIOWE DO WYBORU							
	CDT-600	50/60	19046516	TUNEL SUSZĄCY Specjalnie do modeli modułowych 180 i 225. Moduł o mocy 9 kW, górny wentylator z silnikiem o mocy 0,55 kW. Moduł zawiera system przesuwu koszy. Montowany na krańcu urządzenia z kurtynami separacyjnymi, podstawa z półką.	9,55	600x790x1930	19 682
	ASE-260	-	19076633	MODUŁ ANTYROZBRYZGOWY (WYJŚCIOWY) Z mocowaniem do podłączenia wyciągu oparów. Z kurtynami separującymi. Zawiera dodatkowy element zabezpieczający przed wtargnięciem. Opcjonalne wyposażenie dla wszystkich modularnych zmywarek tunelowych kompaktowych. Nie nadaje się do instalacji wyposażonych w tunel suszący CDT.	-	L = 260 mm	3 121

Oddzielne akcesoria

	MODEL	HZ	KOD	OPIS	MOC (KW)	WYMIARY (mm)	PLN
	KIT CDT-600 MODUŁ L	50/60	 19056095	TUNEL SUSZĄCY Moduł o mocy 9 kW, górny wentylator z silnikiem o mocy 0,55 kW. Moduł zawiera system przesuwu koszy. Montowany na krańcu urządzenia z kurtynami separacyjnymi, podstawa z półką. W zestawie może być zamontowany maksymalnie jeden tunel suszący.	9,55	600x790x1930	19 682
	KIT CDT-600 MODUŁ R	50/60	 19086106	Moduł o mocy 9 kW, górny wentylator z silnikiem o mocy 0,55 kW. Moduł zawiera system przesuwu koszy. Montowany na krańcu urządzenia z kurtynami separacyjnymi, podstawa z półką. W zestawie może być zamontowany maksymalnie jeden tunel suszący.			

Gotowe zestawy zmywarek tunelowych kompaktowych



CCO-120 PACK L CW



	ZESTAW		MODEL	KOD
	Model	Kod (1)		
Zmywarka	CCO-120 L CW	19045325		
Moduł antyroz- brygowy	AS-260	19048568	CCO-120 PACK L CW	19068300
Tunel suszący	CDT-600	19046516		
Zmywarka	CCO-120 R CW	19046527		
Moduł antyroz- brygowy	AS-260	19048568	CCO-120 PACK R CW	19068304
Tunel suszący	CDT-600	19046516		
Zmywarka	CCO-160 L CW	19048231		
Moduł antyroz- brygowy	AS-260	19048568	CCO-160 PACK L CW	19068305
Tunel suszący	CDT-600	19046516		
Zmywarka	CCO-160 R CW	19048254		
Moduł antyroz- brygowy	AS-260	19048568	CCO-160 PACK R CW	19068306
Tunel suszący	CDT-600	19046516		

MODEL	KOD (1)	KIERUNEK ZAŁADUNKU	HZ	WYDAJNOŚĆ		ZUŻYCIE WODY	MOC	WYMIARY	PLN
				Prędkość	Kosze/h				
CCO-120 PACK L CW	19068300	L	50	3	120	210	38,00	2040x790x1930	78 995
CCO-120 PACK R CW	19068304	R	50	3	120	210	38,00	2040x790x1930	78 995
CCO-160 PACK L CW	19068305	L	50	3	160	240	41,00	2040x790x1930	85 214
CCO-160 PACK R CW	19068306	R	50	3	160	240	41,00	2040x790x1930	85 214

(1): Urządzenia nie przystosowane do przyłączenia narożnych zbieraków koszy ani zautomatyzowanych elementów wyładowniczych.

L: Załadunek z lewej strony urządzenia, przesuw koszy z lewej na prawą stronę.

R: Załadunek z prawej strony urządzenia, przesuw koszy z prawej na lewą stronę.

Zmywarki tunelowe | Zmywarki modułowe

CCO-180-L



Ogólna charakterystyka

- Wszystkie główne elementy urządzenia produkowane są ze stali nierdzewnej AISI-304; zbiorniki, myjące i płuczące, dysze płuczące, drzwi, prowadnice systemu koszowego, bojler, wewnętrzna instalacja rur.
- Drzwi dwupanelowe otwierane do góry.
- Filtry komory mycia ze stali nierdzewnej AISI-304, łatwy dostęp do ich umycia.
- Filtr zabezpieczający pompę.
- Izolowany termicznie bojler z wodą do płukania.
- Łatwy dostęp montażowy, elektrozawory zamontowane po jednej stronie urządzenia bez konieczności demontażu obudowy urządzenia.
- Elektryczny panel zaprojektowany do łatwego podłączenia dozowników chemii, dostęp do wyłączników krańcowych, łatwy dostępny wyłącznik bezpieczeństwa.
- Ramiona myjące łatwe do wyjęcia i umycia, dla każdego z ramion zatyczka z możliwością otwarcia i umycia od wewnątrz.
- Dysze płuczące łatwe do demontażu i czyszczenia.

- System regulowanej szybkości przesuwu koszy za pomocą falownika.
- Konfigurowalna elektronicznie kontrola temperatury.
- Mycie (50 – 65°C)
- Płukanie (70 – 85°C)
- Gwarantowane parametry płukania w temperaturze 85°C.
- Regulator stałego ciśnienia przepływu wody.
- Przycisk wyłączenia awaryjnego
- Dodatkowy system ochrony z osłoną antyrozbrozgową AS-260.
- System zatrzymania urządzenia w przypadku otwarcia drzwi.
- Ochrona przeciwrozbrozgową IPX4.
- System wykrywający zablokowanie taśmy z automatycznym biegiem wstecznym.
- Moduł wstępnego mycia z 3 dolnymi i 3 górnymi ramionami.
- Bardzo wydajny system mycia 5x5; pięcioramienne (pieciosegmentowe) ramiona myjące górne i dolne.
- 3 programy mycia; dokładny, standardowy i wydajny.

- Płukanie wstępne i zasadnicze w modelach 180, 225 i 270.
- W modelu 320: potrójne płukanie (płukanie wstępne i 2x zasadnicze).
- System energooszczędny: zmniejsza zużycie energii przez zatrzymanie pracy pomp i przejście w tryb gotowości (70°C).
- Auto timer – urządzenie zatrzymuje taśmę po 10 minutach braku załadunku koszy.
- System oszczędności energii – proces mycia: system mycia nie uruchomi się do momentu gdy nie wykryty zostanie kosz w urządzeniu.
- System oszczędności energii – proces płukania: płukanie jest przerywane, gdy kosz opuszcza urządzenie, oszczędności wody i energii.
- Wyłącznik krańcowy.

WYPOSAŻENIE STANDARDOWE

- 2 kosze bazowe CT-10
- 2 kosze na talerze CP-16/18, 1 kosz na szklanki CV-16/105, 1 kosz na naczynia i sztućce CT-10 R

MODEL	HZ	KOD	KIERUNEK ZAŁADUNKU (*)	ZASILANIE WODĄ	PROGRAMY (KOSZE/H)			WEWNĘTRZNE MODUŁY (**)	ZUŻYCIE WODY (L/H)	MOC ELEKTRYCZNA (KW)	WYMIARY (mm)	PLN
					DOKŁADNY	STANDARD	WYDAJNY					
CCO-180-L-HW	50	19048582	L	>50°	90	135	180		210	25,7	1750 x 790 x 1550	96 561
CCO-180-R-HW	50	19048587	R					AS-260 + LP + DA				
CCO-180-L-CW	50	19047209	L	<50°	90	135	180		210	34,7	1750 x 790 x 1550	96 561
CCO-180-R-CW	50	19047164	R					AS-260 + LP + DA				
CCO-225-L-HW	50	19048595	L	>50°	125	175	225		210	35,9	2360 x 790 x 1550	118 525
CCO-225-R-HW	50	19048212	R					AS-260 + PL3+LP+DA				
CCO-225-L-CW	50	19048119	L	<50°	125	175	225		210	44,9	2360 x 790 x 1550	118 525
CCO-225-R-CW	50	19048120	R					AS-260 + PL3+LP+DA				

(*) Kierunek załadunku koszy:

L: Załadunek z lewej strony urządzenia, przesuw koszy z lewej na prawą stronę.

R: Załadunek z prawej strony urządzenia, przesuw koszy z prawej na lewą stronę.

(**) UKŁAD MODUŁÓW

Wskazane schematy i układ zawsze odnoszą się do wersji z wejściem po lewej.

□ AS-260: Element neutralny-antyrozbrozgowy

■ PL3: Zimne mycie wstępne

■ PL5: Pierwsze płukanie zimną wodą

■ L5: Pierwsze płukanie gorącą wodą

■ LP: Mycie właściwe

■ DA: Podwójne płukanie

■ TA: Potrójne płukanie

Zmywarki tunelowe | Zmywarki modułowe

CCO-320-L



Ogólna charakterystyka

- Wszystkie główne elementy urządzenia produkowane są ze stali nierdzewnej AISI-304; zbiorniki, myjące i płuczące, dysze płuczące, drzwi, prowadnice systemu koszowego, bojler, wewnętrzna instalacja rur.
- Drzwi dwupanelowe otwierane do góry.
- Filtry komory mycia ze stali nierdzewnej AISI-304, łatwy dostęp do ich umycia.
- Filtr zabezpieczający pompę.
- Izolowany termicznie bojler z wodą do płukania.
- Łatwy dostęp montażowy, elektrozawory zamontowane po jednej stronie urządzenia bez konieczności demontażu obudowy urządzenia.
- Elektryczny panel zaprojektowany do łatwego podłączenia dozowników chemii, dostęp do wyłączników krańcowych, łatwo dostępny wyłącznik bezpieczeństwa.
- Ramiona myjące łatwe do wyjęcia i umycia, dla każdego z ramion zatyczka z możliwością otwarcia i umycia od wewnątrz.
- Dysze płuczące łatwe do demontażu i czyszczenia.

- System regulowanej szybkości przesuwu koszy za pomocą falownika.
- Konfigurowalna elektronicznie kontrola temperatury.
- Mycie (50 – 65°C)
- Płukanie (70 – 85°C)
- Gwarantowane parametry płukania w temperaturze 85°C.
- Regulator stałego ciśnienia przepływu wody.
- Przycisk wyłączania awaryjnego
- Dodatkowy system ochrony z osłoną antyrozbrzygową AS-260.
- System zatrzymania urządzenia w przypadku otwarcia drzwi.
- Ochrona przeciwrozbrzygową IPX4.
- System wykrywający zablokowanie taśmy z automatycznym biegiem wstecznym.
- Moduł wstępnego mycia z 3 dolnymi i 3 górnymi ramionami.
- Bardzo wydajny system mycia 5x5; pięcioramienne (pieciosegmentowe) ramiona myjące górne i dolne.
- 3 programy mycia; dokładny, standardowy i wydajny.

- Płukanie wstępne i zasadnicze w modelach 180, 225 i 270.
- W modelu 320: potrójne płukanie (płukanie wstępne i 2x zasadnicze).
- System energooszczędny: zmniejsza zużycie energii przez zatrzymanie pracy pomp i przejście w tryb gotowości (70°C).
- Auto timer- urządzenie zatrzymuje taśmę po 10 minutach braku załadunku koszy.
- System oszczędności energii – proces mycia: system mycia nie uruchomi się do momentu gdy nie wykryty zostanie kosz w urządzeniu.
- System oszczędności energii – proces płukania: płukanie jest przerywane, gdy kosz opuszcza urządzenie, oszczędności wody i energii.
- Wyłącznik krańcowy.

WYPOSAŻENIE STANDARDOWE

- 2 kosze bazowe CT-10
- 2 kosze na talerze CP-16/18, 1 kosz na szklanki CV-16/105, 1 kosz na naczynia i sztućce CT-10 R

MODEL	HZ	KOD	KIERUNEK ZAŁADUNKU (*)	ZASILANIE WODĄ	PROGRAMY (KOSZE/H)			WEWNĘTRZNE MODUŁY (**)	ZUŻYCIE WODY (L/H)	MOC ELEKTRYCZNA (KW)	WYMIARY (mm)	PLN
					DOKŁADNY	STANDARD	WYDAJNY					
CCO-270-L-HW	50	19048608	L	>50°	140	205	270		240	39,9	2660 x 790 x 1550	138 765
CCO-270-R-HW	50	19048614	R	<50°	140	205	270		240	48,9	2660 x 790 x 1550	138 765
CCO-320-L-HW	50	19048621	L	>50°	170	245	320		240	47,1	3 260 x 790 x 1550	163 439
CCO-320-R-HW	50	19048630	R	<50°	170	245	320		240	56,1	3 260 x 790 x 1550	163 439

(*) Kierunek załadunku koszy:

L: Załadunek z lewej strony urządzenia, przesuw koszy z lewej na prawą stronę.

R: Załadunek z prawej strony urządzenia, przesuw koszy z prawej na lewą stronę.

(**) UKŁAD MODUŁÓW

Wskazane schematy i układ zawsze odnoszą się do wersji z wejściem po lewej

- AS-260: Element neutralny-antyrozbrzygowy
- PL3: Zimne mycie wstępne
- PL5: Pierwsze płukanie zimną wodą
- L5: Pierwsze płukanie gorącą wodą
- LP: Mycie właściwe
- DA: Podwójne płukanie
- TA: Potrójne płukanie

CONCEPT

Zmywarki tunelowe | Zmywarki modułowe „eco” – zasilane gazem

CCO-225-L-ECO + GWB-40



Szczegółowa charakterystyka

- Zmywarki tunelowe w wersji ECO są wyposażone w zewnętrzny generator gorącej wody, zasilany gazem model GWB-40 (#).
- Generator zastępuje elektryczny bojler gorącej wody zmywarki i powoduje znaczne oszczędności w zużyciu energii elektrycznej.
- Moc cieplna generatora powoduje,

że zmywarka może być montowana w miejscach, gdzie urządzenie będzie zasilane zimną wodą.

- Zmywarka ECO wyposażona jest w pompę, która przekazuje wodę z generatora gazowego na dysze płuczące.
- Zmywarka wyposażona jest w regulator

przepływu, zapewniający stałe ciśnienie wody.

- Pierwsze napełnienie zbiornika myjącego zmywarki odbywa się za pomocą wody z generatora, szybko osiągając gotowość do pracy.

MODEL	HZ	KOD (*)	KIERUNEK ZAŁADUNKU	ZASILANIE WODĄ	PROGRAMY (KOSZE/H) DOKŁADNY STANDARD WYDAJNY	WEWNĘTRZNE MODUŁY (#)	ZUŻYCIE WODY (L/H)	MOC ELEKTR. (KW)	MOC GAZOWA (KW)	WYMIARY (mm)	PLN
CCO-180-L-ECO	50	19048584	L	<50°	90 135 180		210	19,7	35	1750 x 790 x 1550	140 656
CCO-180-R-ECO	50	19048591	R	<50°	125 175 225		210	20,9	35	2360 x 790 x 1550	159 497
CCO-225-L-ECO	50	19048597	L	<50°	140 205 270		240	21,9	35	2660 x 790 x 1550	183 455
CCO-225-R-ECO	50	19048602	R	<50°	170 245 320		240	29,1	35	3 260 x 790 x 1550	206 043

(#) Uwaga na temat kodów
Podczas składania zamówienia, do kodu urządzenia dodaj kod generatora GWB-40 (w zależności od rodzaju gazu i częstotliwości elektrycznej), generator w cenie zmywarki

(*) Kierunek załadunku koszy:
L: Załadunek z lewej strony urządzenia, przesuw koszy z lewej na prawą stronę.
R: Załadunek z prawej strony urządzenia, przesuw koszy z prawej na lewą stronę.
(**) UKŁAD MODUŁÓW
Wskazane schematy i układ zawsze odnoszą się do wersji z wejściem po lewej.

□ AS-260: Element neutralny-antyrozbrzydowy
□ PL3: Zimne mycie wstępne
□ PL5: Pierwsze płukanie zimną wodą
□ L5: Pierwsze płukanie gorącą wodą
□ LP: Mycie właściwe
□ DA: Podwójne płukanie
□ TA: Potrójne płukanie

Gazowy generator gorącej wody GWB-40

MODEL	HZ	GAZ	KOD	OPIS	MOC (KW)	WYMIARY (mm)	PLN
 GWB-40	50	LPG	19011596	GAZOWY GENERATOR GORĄCEJ WODY Palnik z wymuszonym ciągiem i podwójny zawór bezpieczeństwa. Elektroniczna kontrola temperatury i poziomu wody. Automatyczne usuwanie kamienia. Automatyczne opróżnianie zbiornika.	35	432x548x770	31 964
		GN	19038585				

Moduły uzupełniające do zmywarek tunelowych modułowych

CRS-700 L



CDT-600



ASE-260





Opcje montażu fabrycznego na żądanie

MODEL	HZ	KOD	OPIS	MOC (kW)	WYMIARY (MM)	PLN
OPCJE WEJŚCIOWE DO WYBORU						
	(*) CRS-700-L CRS-700-R	50/60 19056031 19048641	SYSTEM ODZYSKU CIEPŁA Rekomendowany do modeli zasilanych zimną wodą (CW). Zasysa parę powstałą wewnątrz tunelu, co powoduje podgrzanie wstępnej wody zasilającej bojler i zwiększenie temperatury wody z 15/18°C do 35/40°C. Pozwala zaoszczędzić nawet do 3 kW/godz. Umieszczony w górnej części zmywarki. Nie zwiększa długości. Zalecane dla modeli zasilanych zimną wodą (CW) przy temperaturach nie wyższych niż 25°C. Nie nadaje się do instalacji w urządzeniach z ciepłą wodą, ani w zmywarkach zasilanych gorącą wodą płuczącą z generatora GWB-40.	0,55	600x790x500	48 932
OPCJE WYJŚCIOWE DO WYBORU						
	CDT-600	50/60 19046516	TUNEL SUSZĄCY Specjalnie do modeli modułowych 180 i 225. Moduł o mocy 9 kW, górny wentylator z silnikiem o mocy 0,55 kW. Moduł zawiera system przesuwu koszy. Montowany na krańcu urządzenia z kurtynami separacyjnymi, podstawa z półką.	9,55	600x790x1930	19 682
	CDT-800	50/60 19047215	DODATKOWY TUNEL SUSZĄCY DO MODELI 270 I 320 Dodatkowy moduł o mocy 13,5 kW, górny wentylator z silnikiem o mocy 1,1 kW. Moduł zawiera system przesuwu koszy. Montowany na krańcu urządzenia z kurtynami separacyjnymi, podstawa z półką. W zestawie może być zamontowany maksymalnie jeden tunel suszący. Nie nadaje się do instalacji wyposażonych w wyjściowy moduł antyrozryzgowy (ASE-260).	14,6	800x790x1930	24 421
	ASE-260	- 19076633	MODUŁ ANTYROZBRYZGOWY (WYJŚCIOWY) Z mocowaniem do podłączenia wyciągu oparów. Z kurtynami separacyjnymi. Zawiera dodatkowy element zabezpieczający przed wtargnięciem. Opcjonalne wyposażenie dla wszystkich modułowych zmywarek tunelowych kompaktowych. Nie nadaje się do instalacji wyposażonych w tunel suszący CDT.	-	L = 260 mm	3 121

(*) Entry of baskets: L: Entrance from the Left of the machine. R: Entrance from the Right of the machine.

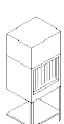
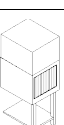
Oddzielne akcesoria

MODEL	HZ	KOD	OPIS	MOC (kW)	WYMIARY (MM)	PLN
	KIT CDT-600 MODULE L	50/60 19056095	KRÓTKI TUNEL SUSZĄCY DO MODELI 180 I 225 Moduł o mocy 9 kW, górny wentylator z silnikiem o mocy 0,55 kW. Moduł zawiera system przesuwu koszy. Montowany na krańcu urządzenia z kurtynami separacyjnymi, podstawa z półką. Nie nadaje się do instalacji wyposażonych w wyjściowy moduł antyrozryzgowy (ASE-260). W zestawie może być zamontowany maksymalnie jeden tunel suszący.	9,55	600x790x1930	19 682
	KIT CDT-800 MODULE L	50/60 19056098	DŁUGI TUNEL SUSZĄCY DO MODELI 270 I 320 Moduł o mocy 13,5 kW, górny wentylator z silnikiem o mocy 1,1 kW. Moduł zawiera system przesuwu koszy. Montowany na krańcu urządzenia z kurtynami separacyjnymi, podstawa z półką. Nie nadaje się do instalacji wyposażonych w wyjściowy moduł antyrozryzgowy (ASE-260). W zestawie może być zamontowany maksymalnie jeden tunel suszący.	14,6	800x790x1930	24 677
	KIT CDT-800 MODULE R	50/60 19086108				



Przykład zmywarki Concept Modular z modułami uzupełniającymi:

CCO-320-L + CDT-800 + CRS-700-L

System odzysku energii CRS-700-L montowany u góry urządzenia, nie zwiększa długości urządzenia.

Podsumowanie charakterystyki modułów

Tabela modułów, które mogą stanowić część składową zmywarek tunelowych modularnych Concept.

Charakterystykę modeli zmywarek wskazano na poprzednich stronach.

MODUŁ		COMPACT		MODULAR			
		CCO-120	CCO-160	CCO-180	CCO-225	CCO-270	CCO-320
Dodatkowa ochrona przed rozbryzgiem + ochrona przed wtargnięciem przy wejściu	AS-260	●	●	●	●	●	●
Mycie wstępne	PL3	-	-	-	●	-	●
Intensywne mycie wstępne	PL5	-	-	-	-	●	-
Pierwsze mycie	L5	-	-	-	-	-	●
Mycie właściwe	LP	●	●	●	●	●	●
Podwójne płukanie	A	●	●	-	-	-	-
Podwójne płukanie ECO	A-ECO	●	●	-	-	-	-
Podwójne płukanie wstępne + Podwójne płukanie	DA	-	-	●	●	●	-
Podwójne płukanie wstępne + Podwójne płukanie ECO	DA-ECO	-	-	●	●	●	-
Potrójne płukanie wstępne + Podwójne płukanie	TA	-	-	-	-	-	●
Potrójne płukanie wstępne + Podwójne płukanie ECO	DA / TA-ECO	-	-	-	-	-	●
Moduł suszenia 600	CDT-600	●	●	●	●	-	-
Moduł suszenia 800	CDT-800	-	-	-	-	●	●
Odzysk energii dla modeli kompaktowych	CRS-600	●	●	-	-	-	-
Odzysk energii dla modeli modularnych	CRS-700	-	-	●	●	●	●
Dodatkowa osłona przeciwbryzgowa przy wyjściu	ASE-260	●	●	●	●	●	●

● : standard ● : opcja - : niedostępne

Wszystkie zmywarki modularne są standardowo wyposażone w moduł antyrozbryzgowy AS-260 o długości 260 mm. Opcjonalnie można również zamontować element AS-260 przy wyjściu z urządzenia.

Tunele suszenia CDT są montowane na wyjściu z urządzenia, zwiększając całkowitą długość o 600 lub 800 mm (w zależności od zainstalowanego modelu tunelu suszącego). W przypadku modeli 225, 270 i 320 należy zainstalować dodatkowy tunel suszący CDT-800.

Moduł odzysku energii CRS-700 montuje się na zmywarkach modularnych, a całkowita długość nie zwiększa się. Zalecany dla modeli z wejściem zimnej wody (CW) o temperaturze nie wyższej niż 25°C. Nie nadaje się do instalacji w urządzeniach zasilanych ciepłą wodą ani w modelach ECO z podgrzewaniem wody płuczącej w generatorze GWB-40.

Zadaniem tego akcesorium jest zebranie pary z wnętrza zmywarki, a po procesie kondensacji przekazanie podgrzanej wstępnie wody do systemu płukania. Podnosi to średnią temperaturę w systemie płukania – zmniejsza podaż energii elektrycznej, przyczyniając się do znacznych oszczędności energii i kosztów (około 3 kWh).

Podsumowanie charakterystyki zmywarek tunelowych

	CCO-120	CCO-160	CCO-180	CCO-225	CCO-270	CCO-320
PREDKOŚCI PRZESUWU KOSZY	3	3	3	3	3	3
Wydajność (koszy/h)						
Program do dużych zabrudzeń	80	100	-	-	-	-
Program intensywny (DIN-10534)	-	-	90	125	140	170
Program do średnich zabrudzeń	100	130	135	175	225	245
Program do małych zabrudzeń	120	160	180	225	270	320
MYCIE WSTĘPNE PL3,PL5						
Pojemność zbiornika (l)	-	-	-	60	100	60
Moc pompy (kW)	-	-	-	1,2	2,2	1,2
MYCIE WŁAŚCIWE L5, LP						
Pojemność zbiornika (l)	50	50	100	100	100	200
Temperatura (°C)	55-65	55-65	55-65	55-65	55-65	55-65
Moc grzania (kW)	9	9	12	12	12	18
Moc pompy (kW)	1,2	1,2	2,2	2,2	2,2	4,4
PŁUKANIE WSTĘPNE DA, TA						
Pojemność zbiornika (l)	-	-	15	15	15	15
Temperatura (°C)	-	-	70	70	70	70
Moc grzania (kW)	-	-	5	5	5	5
Moc pompy (kW)	-	-	0,26	0,26	0,26	0,26
PŁUKANIE						
Pojemność bojlera (l)	21	21	21	21	21	21
Temperatura (°C)	80-85	80-85	80-85	80-85	80-85	80-85
Moc grzania (kW)						
CW	27	30	27	24	27	27
CW z odzyskiem ciepła	24	27	24	21	24	24
HW	18	21	18	15	18	18
ECO	-	-	-	-	-	-
Moc pompy płuczającej ECO (kW)	0,26	0,26	0,26	0,26	0,26	0,26
Zużycie wody 1 (l/h)	210	240	210	210	240	240
(l/basket)	1,75	1,5	1,17	0,93	0,89	0,75
STANDARDOWE PRZYŁĄCZE						
Rodzaj połączenia (fabryczne)	ALT,	ALT,	ALT,	SIM,	SIM,	SIM,
Napięcie 2	400 V /3N ~ / 50-60Hz					
MOC CAŁKOWITA (kW)						
CW	28,5	31,5	34,7	44,9	48,9	56,1
CW z odzyskiem ciepła	26,2	29,2	32,3	42,5	46,5	53,7
HW	19,5	22,5	25,7	35,9	39,9	47,1
ECO	10,7	10,7	19,7	20,9	21,9	29,1
ECO wzmacniacz gazu (gaz kW)	38	38	38	38	38	38
SZEROKOŚĆ (mm)						
Standardowa	1180	1180	1750	2360	2660	3260
Z modulem wejściowym	1440	1440	1760	2360	2660	3260
Z modulem suszenia	1780	1780	2100	2700	3200	3800
GŁĘBOKOŚĆ (mm)	790	790	790	790	790	790
WYSOKOŚĆ (mm)	1550	1550	1550	1550	1550	1550
Standard	1550-1610	1550-1610	1550-1610	1550-1610	1550-1610	1550-1610
Z modulem suszenia	1860-1920	1860-1920	1860-1920	1860-1920	1860-1920	1860-1920
Z systemem odzysku ciepła	1960-2020	1960-2020	1960-2020	1960-2020	1960-2020	1960-2020
Z systemem blokowania drzwi otwartych	1870-1930	1870-1930	1870-1930	1870-1930	1870-1930	1870-1930
Wysokość użytkowa (mm)	850-900	850-900	850-900	850-900	850-900	850-900
Użytkowa wysokość załadunku (mm)	390	390	390	390	390	390
Szerokość użytkowa (mm)	510	510	510	510	510	510
WAGA (KG)						
Netto	211	211	259	381	434	556
Brutto	305	305	382	556	628	792
PRZYŁĄCZE WODY						
Ciśnienie operacyjne	2-4 bary					
Typ połączenia	3/4" GAZ					
Zakres temperatur z gorącą wodą	50 °C-60 °C					
Zakres temperatur z zimną wodą	15 °C-50 °C					

1- Zużycie może się różnić w zależności od cech obiektu

2- Napięcie standardowe: 400 V 3 + N - W przypadku innych napięć i opcji należy skonsultować się z firmą Fagor Industrial

3- Regulowane nożyki umożliwiają regulację wysokości, podnosząc urządzenie o maksymalnie 60 mm

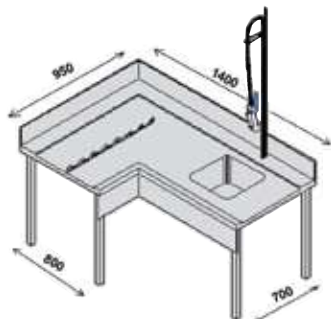

Stoły do mycia wstępnego z narożnym zabierakiem do koszy

MCFD-1000 R



Ogólna charakterystyka

- Stół z rantem 200 mm. Wbudowany zlew.
- Długość stołu: 1,400 mm – głębokość: 700 mm.
- Element wprowadzający kosze wraz z ruchem układu przeniesienia przenośnika.
- Długość strony wprowadzającej: 950 mm. Głębokość strony wprowadzającej: 800 mm.

MODEL	KOD	STRONA	WYPOSAŻENIE	WYMIARY (mm)	PLN
 MCFD-1000 D	19006350	R	- Stół z rantem - Zlew	1400x950x900	13 986
 MCFD-1000 I	19006351	L	- Kran z prysznicem - Zabierak do koszy		



(*) Entrance of the baskets:
L: Entry from the left side of the machine.
R: Entrance from the right side of the machine.

Narożne zabieraki koszy

E-90-R-CV







Ogólna charakterystyka

- Wykonane ze stali nierdzewnej AISI-304 (18/10).
- Element wprowadzający kosze do zmywarki.
- Dolna półka



(*) Entrance of the baskets:
L: Entry from the left side of the machine.
R: Entrance from the right side of the machine.

MODEL	KOD	OPIS	WYMIARY (mm)	PLN
 E-90-I	19004789	ZABIERAK DO KOSZY LEWOSTRONNY Stosować do zmywarek Z neutralnym elementem na wejściu!	800x700x850 (+250)	4 406
 E-90-I-CV	19004792	ZABIERAK DO KOSZY LEWOSTRONNY Stosować do zmywarek BEZ neutralnego elementu na wejściu! Stosować do zmywarek ZE skraplaczem pary na wejściu!	800x700x850 (+250)	4 406
 E-90-D	19004790	ZABIERAK DO KOSZY PRAWOSTRONNY Stosować do zmywarek Z neutralnym elementem na wejściu!	800x700x850 (+250)	4 406
 E-90-D-CV	19004791	ZABIERAK DO KOSZY PRAWOSTRONNY Stosować do zmywarek BEZ neutralnego elementu na wejściu! Stosować do zmywarek ZE skraplaczem pary na wejściu!	800x700x850 (+250)	4 406

Elementy wyładownicze

180-L-TS



Ogólna charakterystyka

- Automacyjny zabierak napędzany przez zmywarkę.

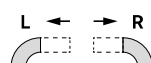

(*) Exit of basket. It is opposite to the model of conveyor dishwasher.
L: Exist from the left of the machine
R: Exist from the right of the machine

MODEL	KOD	STRONA MONTAŻU	OPIS	WYMIARY (mm)	PLN
180-I-TS	19004788	L	TRANSPORTER 180° LEWY Dla modeli bez neutralnego elementu na wyjściu Dla modeli z tunelem suszącym	778x1442x900	17 613
180-I	19004786	L	TRANSPORTER 180° LEWY Dla modeli z neutralnym elementem na wyjściu	778x1442x900	
180-D-TS	19004797	R	TRANSPORTER 180° PRAWY Dla modeli bez neutralnego elementu na wyjściu Dla modeli z tunelem suszącym	778x1442x900	
180-D	19004787	R	TRANSPORTER 180° PRAWY Dla modeli z neutralnym elementem na wyjściu	778x1442x900	
90-I-TS	19004795	L	TRANSPORTER 90° LEWY Dla modeli bez neutralnego elementu na wyjściu Dla modeli z tunelem suszącym	778x778x900	11 740
90-I	19004794	L	TRANSPORTER 90° LEWY Dla modeli z neutralnym elementem na wyjściu	778x778x900	
90-D-TS	19004796	R	TRANSPORTER 90° PRAWY Dla modeli bez neutralnego elementu na wyjściu Dla modeli z tunelem suszącym	778x778x900	
90-D	19004793	R	TRANSPORTER 90° PRAWY Dla modeli z neutralnym elementem na wyjściu	778x778x900	

Transportery rolkowe



Ogólna charakterystyka

- Wyjmowane rolki wykonane z ABS o średnicy 40 mm.
- Łatwe do utrzymania w czystości.
- Regulowane nogi ze stali nierdzewnej.
- Odpływ z transportera fi-50.
- Możliwość połączenia z elementem wyładowniczym.

MODEL	KOD	OPIS	POJEMNOŚĆ (KOSZE)	WYMIARY (mm)	PLN
MR2C	19004901	Transporter rolkowy	2	1150x630x870	4 996
MR3C	19005073	Transporter rolkowy	3	1660x630x870	5 516
MR4C	19004902	Transporter rolkowy	4	2170x630x870	6 749





Wysokowydajne
rozwiązania.

Zmywarki tunelowe taśmowe

Zmywarki tunelowe taśmowe **208**

Zmywarki taśmowe

Wspólne cechy gamy



- Moduły myjące bez wewnętrznych rur.
- Konstrukcja z podwójną ścianką
- Podwójne ścianki drzwi z izolacją termiczną i akustyczną.
- Drzwi wyważone z zatrzaskami bezpieczeństwa umożliwiają pełny, nieograniczony dostęp do stref wstępnego mycia, mycia, wstępnego płukania i płukania.
- Konstrukcja modułowa umożliwiająca podział maszyny na miejscu na węższe moduły.
- Strefa załadunku o długości użytkowej 763 mm i strefa rozładunku o długości użytkowej 830 mm przy wysokości 900 mm.
- Moduł antyrozbrzygowy (AS) o wysokości 150 mm w strefie załadunku.
- Aktywacja procesu mycia za pomocą fotokomórki.
- Napęd taśmy z kontrolą prędkości za pomocą falownika i mikrowyłącznika, który w przypadku zatoru zatrzymuje maszynę, nie powodując jej uszkodzeń. Ma funkcję odblokowywania, która cofa taśmę, aby pomóc usunąć zator.
- Autotimer: po okresie bezczynności silnik napędu jest dezaktywowany, co redukuje zużycie energii.
- Tryb oszczędzania energii (stand-by): Redukcja zużycia energii i osadzania kamienia na elemencie grzewczym przez obniżenie temperatury wody w bojlerze i zbiorniku, gdy maszyna nie jest w użyciu.
- Automatyczny system wstępnego ogrzewania. Aktywacja pomp myjących i suszarek przed osiągnięciem ustawionych temperatur w celu podgrzania otoczenia i szybszego uruchomienia maszyny.
- Zbiorniki myjące:
 - 100-litrowy zbiornik.
 - System myjący składający się z 6 górnych i 5 dolnych ramion.
- Ramiona mycia wstępnego i mycia zasadniczego ze stali nierdzewnej, demontowalne do czyszczenia.
- Potrójna filtracja w modułach mycia wstępnego i zasadniczego.
- Tłoczone dno zbiornika
- Termicznie izolowany bojler
- Łatwo demontowalne ramiona płuczące ze stali nierdzewnej z dyszami o wysokiej efektywności płukania.
- Regulowany system ssania pary, który zapobiega jej wydostawaniu się.
- System odzysku energii, umieszczony w górnej części maszyny redukuje zużycie mocy o 9 kW.
- Tunel suszący (D) umieszczony w strefie rozładunku oraz możliwość dodania do 2 dodatkowych modułów suszących (z wyjątkiem modelu FCO-P3W4-RDD, w którym można dodać tylko jeden).
- Kurtyny odporne na wysokie temperatury i detergenty, zainstalowane w celu zapobiegania rozpryskom wody i zanieczyszczeniom pomiędzy modułami.
- Wykrywanie końca taśmy z zatrzymaniem i automatycznym uruchomieniem.
- Maszyna chroniona przed strumieniami wody zgodnie z kategorią IPX5.

Panel sterowania



- Wyłącznik elektromechaniczny, który pozwala na wybór pomiędzy 3 programami, w zależności od obciążenia lub zabrudzenia.
- Dwa wyświetlacze cyfrowe do sterowania i wizualizacji temperatury mycia i płukania.
- Przycisk odblokowujący do cofnięcia taśmy w celu usunięcia zatoru oraz inny przycisk do jego aktywacji.

- Przyciski blokady i aktywacji taśmy znajdują się również w strefach załadunku i rozładunku.
- Przycisk awaryjny na wejściu i wyjściu w zestawie.
- Główny przełącznik w zestawie.

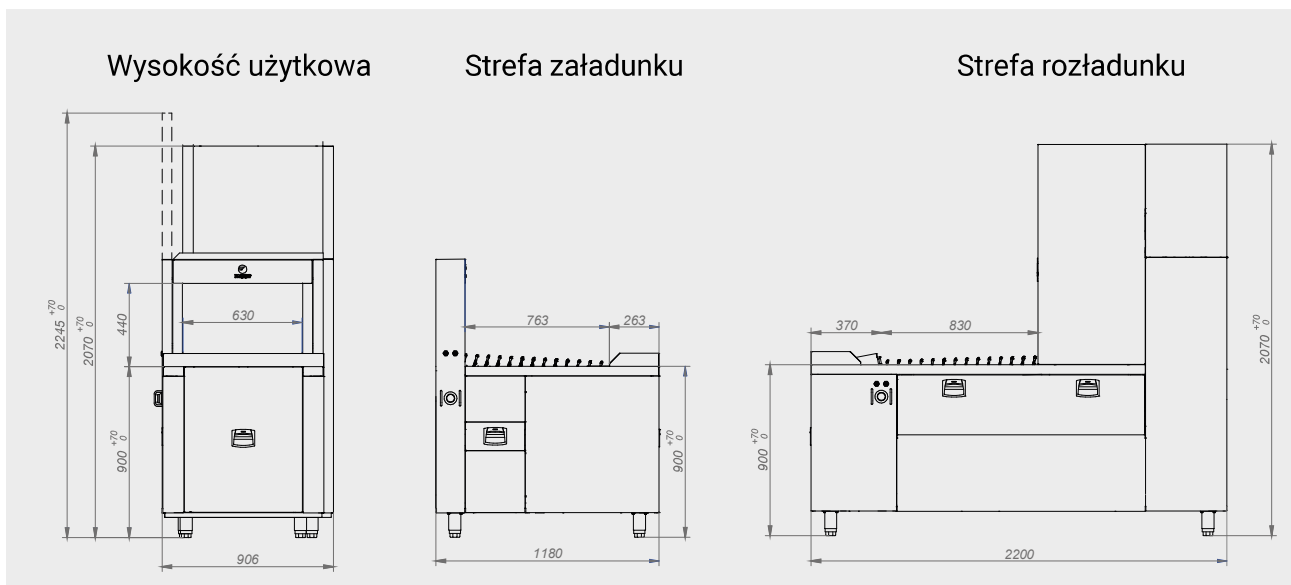

Dostępne taśmy

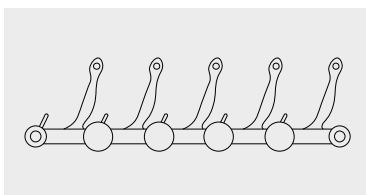

Taśma do talerzy i koszy

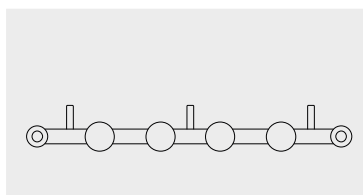

Taśma na przybory kuchenne (garnki i pojemniki)

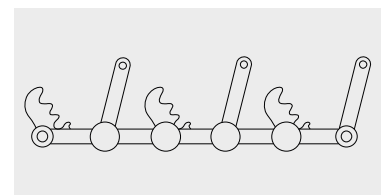

Taśma do tac termoizolacyjnych

CONCEPT

Zmywarki taśmowe FCO-W4-RD

FCO-W4-RD R

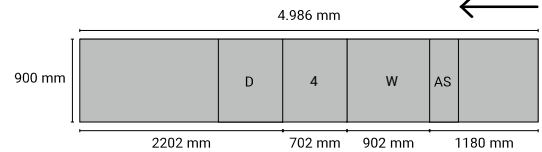

Ogólna charakterystyka

- Przelącznik elektromechaniczny umożliwiajacy wybór spośród 3 programów oraz dwa wyświetlacze cyfrowe do kontroli i wizualizacji temperatury mycia i płukania.
- Moduł osłony antyrozbrzygowej (AS).
- Mycie zasadnicze (W).
- Wstępne płukanie / Płukanie (4)
 - Wstępne płukanie: Składa się z 2 górnych i 1 dolnego ramienia do wstępnego płukania.
 - Płukanie: Z jedną pompą płuczącą. Urządzenie zwrotne typu A zgodne z normą EN 1717. Składa się z 1 górnego i 1 dolnego ramienia do płukania. Używa falownika dla pompy płuczającej, który umożliwia zmianę ilości wody płuczającej poprzez automatyczne dopasowanie jej do wybranej prędkości przenośnika.
- Odzysk energii w standardzie (R).
- Standardowo jeden tunel suszący (D) do optymalnego suszenia naczyń ceramicznych. Możliwość dodania dwóch dodatkowych modułów do suszenia naczyń plastikowych lub ze stali nierdzewnej.

Dane techniczne

Wysokość (1)	mm	2070
Wysokość przy otwartych drzwiach	mm	2200
Prześwit (szer. x wys.)	mm	630x440
Ciśnienie doprowadzanej wody min. - maks.	bar	1,5-4
Silnik napędu	kW	0,25
MYCIE		MYCIE ZASADNICZE W
Pojemność zbiornika	lt	100
Moc zbiornika	kW	18
Moc pompy mycia	kW	2,6
WSTĘPNE PŁUKANIE/PŁUKANIE		WSTĘPNE PŁUKANIE
PŁUKANIE 4		
Pojemność bojlera	lt	-
Pojemność zbiornika	lt	30
Moc kotła grzewczego	kW	-
Moc grzałki zbiornika	kW	5
Moc pompy wstępnego płukania/płukania	kW	0,26
SUSZENIE		SUSZENIE D
Moc podgrzewacza	kW	7,5
Moc wentylatora	kW	1,95

(1) Regulowana wysokość (+70/+0 mm).

Programy

PROGRAM	WYDAJNOŚĆ (TALERZE/GODZ.)	ZUŻYCIE WODY (L/H)	TEMPERATURA MYCIA (°C)	TEMPERATURA PŁUKANIA (°C)	MOC CAŁKOWITA (KW)
					WŁOT ZIMNEJ WODY Z ODZYSKU ENERGII (RC) 15°-25°
380-400V 3N Jednoczesne					
Program intensywny (DIN-10534)	2,490	190	65	85	53,4
Program średni	3,520	210	65	85	53,4
Program wysokowydajny	4,600	230	65	85	53,4

Kody i ceny *

MODEL	KOD	HZ	KIERUNEK ZAŁADUNKU	PLN
FCO-W4-RD R	19073687	50	Prawy	279 595
FCO-W4-RD L	19075203	50	Lewy	279 595

* Cena maszyny nie obejmuje taśmy, którą należy zamówić osobno.

Taśmy

KOD	MODEL	OPIS	PLN
19072468	TAŚMA DO TALERZY FCO-PW4-RD	Taśma do talerzy i koszy	36 564
19072498	TAŚMA NA PRZYBORY KUCHENNE FCO-PW4-RD	Taśma na przybory kuchenne (garnki i pojemniki)	39 325
19072497	TAŚMA DO TAC TERMOIZOLACYJNYCHFCO-PW4-RD	Taśma do tac termoizolacyjnych	41 169

Dodatkowe suszenie

KOD	MODEL	NAPIĘCIE I CZĘSTOTLIWOŚĆ (HZ)	OPIS	MOC (KW)	WYMIARY (MM)	PLN
19075207	FDM-700	400V 3N 50/60	Dodatkowy tunel suszący	9,5	702x900x2070	60 874

Standardowo jeden tunel suszący (D) do optymalnego suszenia naczyń ceramicznych. Możliwość dodania dwóch dodatkowych modułów do suszenia naczyń plastikowych lub ze stali nierdzewnej.



Demontaż

KOD	MODEL	OPIS	PLN
19075212	ZESTAW DEMONTAŻOWY MODUŁÓW TAŚMOWYCH	Dopłata za demontaż i dostawę urządzenia w kilku częściach.	32 805

Przekształcenia na inne napięcia

NAPIĘCIE	CHARAKTERYSTYKA	PLN
220-240V 3~ (FG)	Podłączenie 220-240V 3~ dla zmywarek taśmowych	2 612

Standardowe wyposażenie

	Kosz na szkło 19004479	szt.	2
	Kosz na sztućce 19087265	szt.	1
	Kosz na kubki 19000488	szt.	2

CONCEPT

Zmywarki taśmowe FCO-PW4-RD

FCO-PW4-RD R

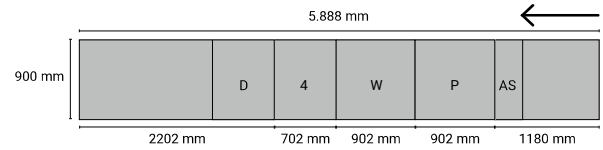

Ogólna charakterystyka

- Przełącznik elektromechaniczny umożliwiający wybór spośród 3 programów oraz dwa wyświetlacze cyfrowe do kontroli i wizualizacji temperatury mycia i płukania.
- Moduł osłony antyrozbrzygowej (AS).
- Mycie wstępne (P): Składa się z 6 górnych ramion i 5 dolnych ramion. Ciągła wymiana wody wstępnego mycia z stałą ilością wody do płukania wstępnego, odprowadzając nadmiar przez pompę recyrkulacyjną.
- Mycie zasadnicze (W).
- Wstępne płukanie / Płukanie (4)
 - Wstępne płukanie: Składa się z 2 górnych i 1 dolnego ramienia do wstępnego płukania.
 - Płukanie: Z jedną pompą płuczącą. Urządzenie zwrotne typu A zgodne z normą EN 1717. Składa się z 1 górnych i 1 dolnego ramienia płuczającego. Używa falownika dla pompy płuczającej, który umożliwia zmianę ilości wody płuczającej poprzez automatyczne dopasowanie jej do wybranej prędkości przenośnika.
- Odzysk energii w standardzie (R).
- Standardowo jeden tunel suszący (D) do optymalnego suszenia naczyń ceramicznych. Możliwość dodania dwóch dodatkowych suszarek do suszenia naczyń plastikowych lub ze stali nierdzewnej.

Dane techniczne

Wysokość (1)	mm	2070
Wysokość przy otwartych drzwiach	mm	2200
Prześwit (szer. x wys.)	mm	630x440
Ciśnienie doprowadzanej wody min. - maks.	bar	1,5-4
Silnik napędu	kW	0,25
MYCIE WSTĘPNE/ MYCIE ZASADNICZE	MYCIE WSTĘPNE P	MYCIE ZASADNICZE W
Pojemność zbiornika	l	100
Moc zbiornika podgrzewacza	kW	15
Moc pompy mycia	kW	2,6
WSTĘPNE PŁUKANIE/ PŁUKANIE	WSTĘPNE PŁUKANIE	PŁUKANIE 4
Pojemność bojlera	lt	20
Pojemność zbiornika	lt	30
Moc kotła grzewczego	kW	18
Moc grzałki zbiornika	kW	5
Moc pompy wstępnego płukania/ płukania	kW	0,26
SUSZENIE	SUSZENIE D	
Moc podgrzewacza	kW	7,5
Moc wentylatora	kW	1,95

(1) Regulowana wysokość (+70/+0 mm).

Programy

PROGRAM	WYDAJNOŚĆ (TALERZE/GODZ.)	ZUŻYCIÉ WODY (L/H)	TEMPERATURA MYCIA (°C)	TEMPERATURA PŁUKANIA (°C)	MOC CAŁKOWITA (KW) WLOT ZIMNEJ WODY Z ODZYSKU ENERGII (RC) 15°-25° 380-400V 3N Jednoczesne
Program intensywny (DIN-10534)	2,490	190	65	85	53,4
Program średni	3,520	210	65	85	53,4
Program wysokowydajny	4,600	230	65	85	53,4

Kody i ceny *

MODEL	KOD	HZ	KIERUNEK ZAŁADUNKU	PLN
FCO-PW4-RD R	19068360	50	Prawy	340 263
FCO-PW4-RD L	19068366	50	Lewy	340 263

* Cena maszyny nie obejmuje taśmy, którą należy zamówić osobno.

Taśmy

KOD	MODEL	OPIS	PLN
19074856	TAŚMA DO TALERZY FCO-PW4-RD	Taśma do talerzy i koszy	42 960
19072700	TAŚMA NA PRZYBORY KUCHENNE FCO-PW4-RD	Taśma na przybory kuchenne (garnki i pojemniki)	41 290
19075209	TAŚMA DO TAC TERMOIZOLACYJNYCH FCO-PW4-RD	Taśma do tac termoizolacyjnych	47 291

Dodatkowe suszenie

KOD	MODEL	NAPIĘCIE AND FREQUENCY (HZ)	OPIS	MOC (KW)	WYMIARY (MM)	PLN
19075207	FDM-700	400V 3N 50/60	Dodatkowy tunel suszący	9,5	702x900x2070	60 874

Standardowo jeden tunel suszący (D) do optymalnego suszenia naczyń ceramicznych. Możliwość dodania dwóch dodatkowych suszarek do suszenia naczyń plastikowych lub ze stali nierdzewnej.



Demontaż

KOD	MODEL	OPIS	PLN
19075212	ZESTAW DEMONTAŻOWY MODUŁÓW TAŚMOWYCH	Dopłata za demontaż i dostawę urządzenia w kilku częściach.	32 805

Przekształcenia na inne napięcia

NAPIĘCIE	CHARAKTERYSTYKA	PLN
220-240V 3~ (FG)	Podłączenie 220-240V 3~ dla zmywarek taśmowych	2 612

Standardowe wyposażenie

	Kosz na szkło 19004479	szt.	2
	Kosz na sztućce 19087265	szt.	1
	Kosz na kubki 19000488	szt.	2

Zmywarki taśmowe FCO-P2W4

FCO-P2W4-RD R

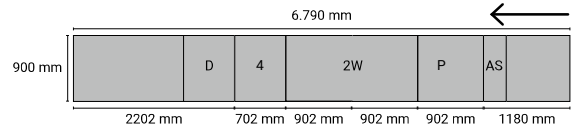

Ogólna charakterystyka

- Przełącznik elektromechaniczny umożliwiający wybór spośród 3 programów oraz dwa wyświetlacze cyfrowe do kontroli i wizualizacji temperatury mycia i płukania.
- Moduł osłony antyrozbrzygowej (AS).
- Mycie wstępne (P): Składa się z 6 górnych ramion i 5 dolnych ramion. Ciągła wymiana wody wstępnego mycia z stałą ilością wody do płukania wstępnego, odprowadzając nadmiar przez pompę recykulacyjną.
- Mycie wstępne i zasadnicze (2W).
- Wstępne płukanie / Płukanie (4)
 - Wstępne płukanie: Składa się z 3 górnych i 1 dolnego ramienia do wstępnego płukania.
 - Płukanie: Z jedną pompą płuczącą. Urządzenie zwrotne typu A zgodne z normą EN 1717. Składa się z 1 górnych i 1 dolnego ramienia płuczącego. Używa falownika dla pompy płuczącej, który umożliwia zmianę ilości wody płuczącej poprzez automatyczne dopasowanie jej do wybranej prędkości przenośnika.
- Odzysk energii w standardzie (R).
- Standardowo jeden tunel suszący (D) do optymalnego suszenia naczyń ceramicznych. Możliwość dodania dwóch dodatkowych modułów do suszenia naczyń plastikowych lub ze stali nierdzewnej.

Dane techniczne

Wysokość (1)	mm	2070
Wysokość przy otwartych drzwiach	mm	2200
Prześwit (szer. x wys.)	mm	630x440
Ciśnienie doprowadzanej wody min. - maks.	bar	1,5-4
Silnik napędu	kW	0,25

MYCIE	MYCIE WSTĘPNE P	PIERWSZE MYCIE I MYCIE ZASADNICZE 2W
Pojemność zbiornika	l	100
Moc zbiornika podgrzewacza	kW	12 + 15
Moc pompy mycia	kW	2,6
		2,6 + 2,6
WSTĘPNE PŁUKANIE/ PŁUKANIE	WSTĘPNE PŁUKANIE	PŁUKANIE 4
Pojemność bojlera	l	-
Pojemność zbiornika	l	30
Moc kotła grzewczego	kW	-
Moc grzałki zbiornika	kW	5
Moc pompy wstępnego płukania/ płukania	kW	0,26
		0,15
SUSZENIE	SUSZENIE D	
Moc podgrzewacza	kW	7,5
Moc wentylatora	kW	1,95

(1) Regulowana wysokość (+70/+0 mm).

Programy

PROGRAM	WYDAJNOŚĆ (TALERZE/GODZ.)	ZUŻYCIE WODY (L/H)	TEMPERATURA MYCIA (°C)	TEMPERATURA PŁUKANIA (°C)	MOC CAŁKOWITA (KW) WŁÓT ZIMNEJ WODY Z ODZYSKU ENERGII (RC) 15°-25° 380-400V 3N Jednoczesne
Program intensywny (DIN-10534)	3,350	220	65	85	68
Program średni	4,970	245	65	85	68
Program wysokowydajny	6,600	270	65	85	68

Kody i ceny *

MODEL	KOD	HZ (1)	KIERUNEK ZAŁADUNKU	PLN
FCO-P2W4-RD R	19074752	50	Prawy	399 750
FCO-P2W4-RD L	19073649	50	Lewy	399 750

* Cena maszyny nie obejmuje taśmy, którą należy zamówić osobno.

Taśmy

KOD	MODEL	OPIS	PLN
19073644	TAŚMA DO TALERZY FCO-P2W4-RD	Taśma do talerzy i koszy	49 957
19072701	TAŚMA NA PRZYBORY KUCHENNE FCO-P2W4-RD	Taśma na przybory kuchenne (garnki i pojemniki)	47 807
19075210	TAŚMA DO TAC TERMOIZOLACYJNYCH FCO-P2W4-RD	Taśma do tac termoizolacyjnych	55 134

Dodatkowe suszenie

KOD	MODEL	NAPIĘCIE I CZĘSTOTLIWOŚĆ (HZ)	OPIS	MOC (KW)	WYMIARY (MM)	PLN
19075207	FDM-700	400V 3N 50/60	Dodatkowy tunel suszący	9,5	702x900x2070	60 874

Standardowo jeden tunel suszący (D) do optymalnego suszenia naczyń ceramicznych. Możliwość dodania dwóch dodatkowych suszarek do suszenia naczyń plastikowych lub ze stali nierdzewnej.



Demontaż

KOD	MODEL	OPIS	PLN
19075212	ZESTAW DEMONTAŻOWY MODUŁÓW TAŚMOWYCH	Dopłata za demontaż i dostawę urządzenia w kilku częściach.	32 805

Przekształcenia na inne napięcia

NAPIĘCIE	CHARAKTERYSTYKA	PLN
220-240V 3~ (FG)	Podłączenie 220-240V 3~ dla zmywarek taśmowych	2 612

Standardowe wyposażenie

	Kosz na szkło 19004479	szt.	2
	Kosz na sztućce 19087265	szt.	1
	Kosz na kubki 19000488	szt.	2

Zmywarki taśmowe FCO-P3W4-RDD

FCO-P3W4-RDD R

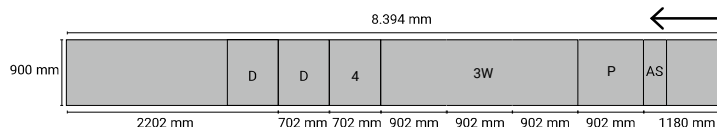

Ogólna charakterystyka

- Przełącznik elektromechaniczny umożliwiający wybór spośród 3 programów oraz dwa wyświetlacze cyfrowe do kontroli i wizualizacji temperatury mycia i płukania.
- Moduł osłony antyrozbrzygowej (AS).
- Mycie wstępne (P): Składa się z 6 górnych ramion i 5 dolnych ramion. Ciągła wymiana wody wstępnego mycia z stałą ilością wody do płukania wstępnego, odprowadzając nadmiar przez pompę recyrkulacyjną.
- Mycie wstępne i zasadnicze (3W)
- Wstępne płukanie / Płukanie (4)
 - Wstępne płukanie: Składa się z 3 górnych i 1 dolnego ramienia do wstępnego płukania.
 - Płukanie: Z jedną pompą płuczącą. Urządzenie zwrotne typu A zgodne z normą EN 1717. Składa się z 1 górnych i 1 dolnego ramienia płuczącego. Używa falownika dla pompy płuczącej, który umożliwia zmianę ilości wody płuczącej poprzez automatyczne dopasowanie jej do wybranej prędkości przenośnika.
- Odzysk energii w standardzie (R).
- Standardowo dwa tunele suszące (D) do optymalnego suszenia naczyń ceramicznych. Możliwość dodania jednego dodatkowego modułu do suszenia naczyń plastikowych lub ze stali nierdzewnej.

Dane techniczne

Wysokość (1)	mm	2070
Wysokość przy otwartych drzwiach	mm	2200
Prześwit (szer. x wys.)	mm	630x440
Ciśnienie doprowadzanej wody min. - maks.	bar	1,5-4
Silnik napędu	kW	0,25

MYCIE	MYCIE WSTĘPNE P	PIERWSZE MYCIE, DRUGIE MYCIE I GŁÓWNE MYCIE 3W
Pojemność zbiornika	l	100
Moc zbiornika podgrzewacza	kW	12 + 12 + 15
Moc pompy mycia	kW	2,6 + 2,6 + 2,6
WSTĘPNE PŁUKANIE/ PŁUKANIE	WSTĘPNE PŁUKANIE	PŁUKANIE 4
Pojemność bojlera	l	-
Pojemność zbiornika	l	30
Moc kotła grzewczego	kW	-
Moc zbiornika podgrzewacza	kW	5
Moc pompy wstępnego płukania/ płukania	kW	0,26
		0,15
SUSZENIE		SUSZENIE DD
Moc podgrzewacza	kW	2x7,5
Moc wentylatora	kW	2x1,95

(1) Regulowana wysokość (+70/+0 mm).

Programy

PROGRAM	WYDAJNOŚĆ (TALERZE/GODZ.)	ZUŻYCIÉ WODY (L/H)	TEMPERATURA MYCIA (°C)	TEMPERATURA PŁUKANIA (°C)	MOC CAŁKOWITA (KW) WŁÓT ZIMNEJ WODY Z ODZYSKU ENERGII (RC) 15°-25° 380-400V 3N Jednoczesne
Program intensywny (DIN-10534)	4,275	220	65	85	92,05
Program średni	6,410	245	65	85	92,05
Program wysokowydajny	8,600	270	65	85	92,05

Kody i ceny *

MODEL	KOD	HZ	KIERUNEK ZAŁADUNKU	PLN
FCO-P3W4-RDD R	19111197	50	Prawy	398 703
FCO-P3W4-RDD L	19111088	50	Lewy	398 703

*Cena maszyny nie obejmuje taśmy, którą należy zamówić osobno.

Taśmy

KOD	MODEL	OPIS	PLN
19111199	TAŚMA DO TALERZY FCO-P3W4-RDD	Taśma do talerzy i koszy	46 089
19111202	TAŚMA NA PRZYBORY KUCHENNE FCO-P3W4-RDD	Taśma na przybory kuchenne (garnki i pojemniki)	45 308
19111200	TAŚMA DO TAC TERMOIZOLACYJNYCH FCO-P3W4-RDD	Taśma do tac termoizolacyjnych	50 334

Dodatkowe suszenie

KOD	MODEL	NAPIĘCIE I CZĘSTOTLIWOŚĆ (HZ)	OPIS	MOC (KW)	WYMIARY (MM)	PLN
19075207	FDM-700	400V 3N 50/60	Dodatkowy tunel suszący	9,5	702x900x2070	60 874

Dwie standardowe suszarki (DD) do optymalnego suszenia naczyń ceramicznych. Możliwość dodania jednej dodatkowej suszarki do suszenia naczyń plastikowych lub ze stali nierdzewnej.



Demontaż

KOD	MODEL	OPIS	PLN
19075212	ZESTAW DEMONTAŻOWY MODUŁÓW TAŚMOWYCH	Dopłata za demontaż i dostawę urządzenia w kilku częściach.	32 805

Przekształcenia na inne napięcia

NAPIĘCIE	CHARAKTERYSTYKA	PLN
220-240V 3~ (FG)	Podłączenie 220-240V 3~ dla zmywarek taśmowych	2 612

Standardowe wyposażenie

	Kosz na szkło 19004479	szt.	2
	Kosz na sztućce 19087265	szt.	1
	Kosz na kubki 19000488	szt.	2

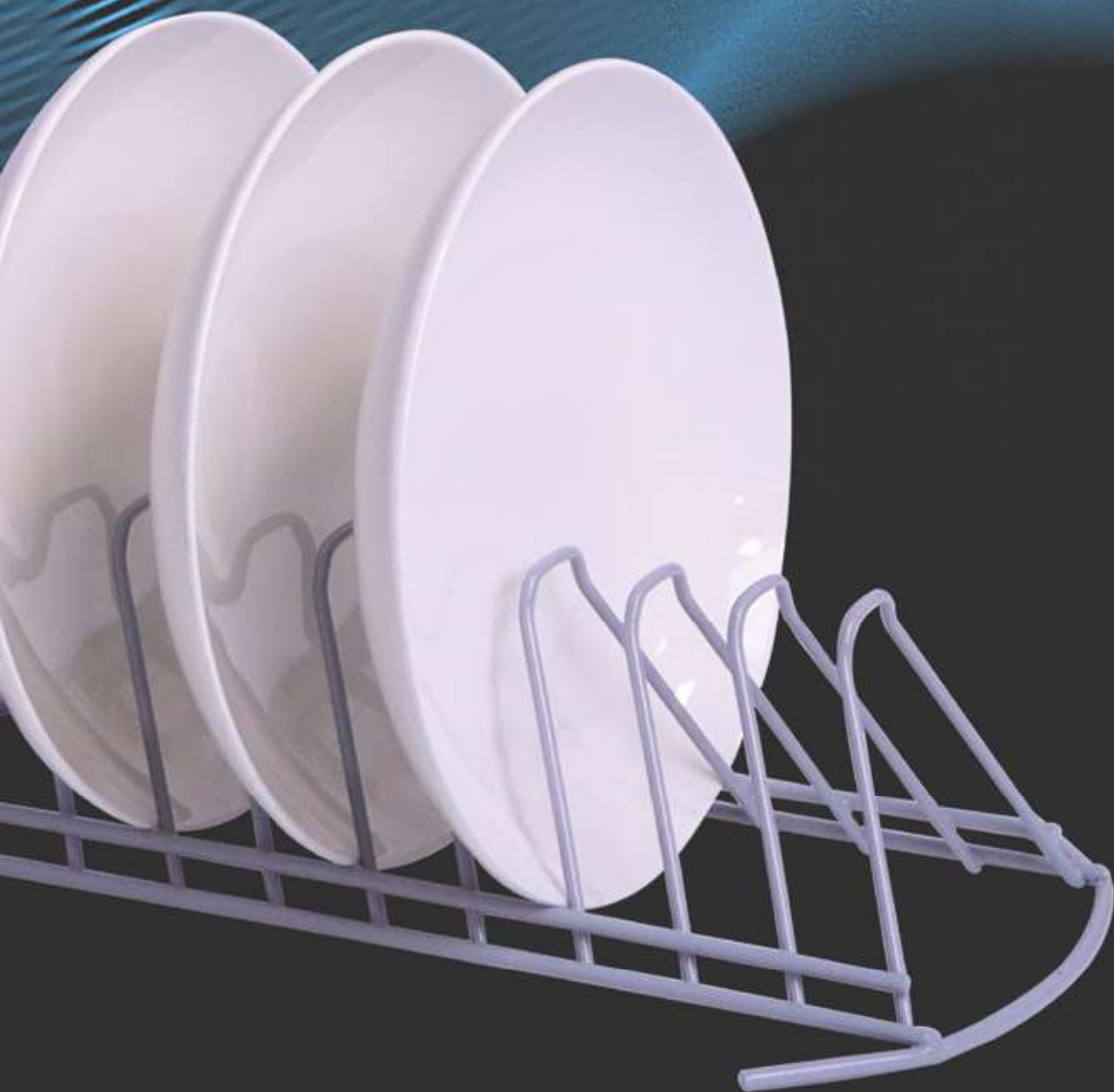

Najlepsze akcesoria
do naszej szerokiej oferty
zmywarek.

Kosze

Kosz na naczynia, sztucce i tace **220**

Kosze na szkło..... **221**

Kosz na naczynia, sztućce i tace

	KOD	MODEL	OPIS	MAKS. Ø (mm)	PRODUKT POJEMNOŚĆ	WYMIARY (mm)	PLN
	19000487	CP-16/18	Kosz na talerze	Ø 230 Ø 320	16-18 8-9	500x500x110	124
	19004479	CP-12	Kosz na głębokie talerze (75 mm)	Ø 230 Ø 320	12 6	500x500x140	247
	19000484	CT-10	Kosz na szkło	-	-	500x500x110	92
	19087265	CT-10 R	Kosz na sztućce	-	-	500x500x110	217
	19000483	CB-7	Kosz na tace samoobsługowe	-	7	500x500x110	477
	19082432	WRPG-40	Kosz na szkło	-	-	400x400x110	125
	19110751	WRPGR-40	Okrągły kosz na szkło	-	-	Ø 400x180	150
	19110752	WRHR-40	Wspornik na okrągły kosz Ø 400	-	-	400x400x110	139
	19084452	WRWP-11	Wkład na talerze	-	11	400x400x110	133
	19000792	CU-7	Wkład na sztućce	-	15	105x105x130	53
	19102721	CU-GW	Wkład na sztućce	-	9	Ø 96x104	35

Kosze na szkło

Kosze druciane

	KOD	MODEL	PODZIAŁKI	MAKS. Ø (MM)	WYMIARY (MM)	PLN
	19107616	WRWG-50	5	92	500x500x190	559
	19107614	WRWG-40	4	92	400x400x183	454

Kosze z tworzywa



500x500x140



H max
100mm

500x500x190

H max
150mm

500x500x240

H max
200mm

	POJEMNOŚĆ PRODUKTU	KOD	MODEL	PLN	KOD	MODEL	PLN	KOD	MODEL	PLN
 Ø max 110mm	16	19000488	CV-16/105	131	19000489	CV-16/155	126	19000490	CV-16/205	172
 Ø max 85mm	25	19000491	CV-25/105	127	19000492	CV-25/155	137	19000493	CV-25/205	167
 Ø max 73mm	36	19000494	CV-36/105	133	19000495	CV-36/155	146	19000496	CV-36/205	177