



Lavaggio
stoviglie



Scopri come FagorKonnnect potenzia la funzionalità dei dispositivi, in particolare il lavaggio delle stoviglie.



Grafici specifici progettati per l'analisi del lavaggio delle stoviglie:

per eseguire l'analisi delle attrezzature per il lavaggio delle stoviglie concentrandosi su aspetti specifici come lo stato del dispositivo, l'analisi degli errori e i cicli eseguiti per programma e per giorno, è possibile utilizzare una grafica intuitiva e specifica che evidenzia le informazioni.



Informazioni dettagliate visualizzate in tempo reale:

verranno visualizzati i dati chiave per monitorare le apparecchiature per il lavaggio delle stoviglie ed eseguire azioni come l'impostazione dei parametri, l'accensione o lo spegnimento dell'apparecchiatura o la configurazione della rete.

Visualizza e scarica l'HACCP di un particolare dispositivo:

È disponibile l'HACCP per un dispositivo specifico. Ottiene un grafico su un intervallo di date selezionate.



🚰 Nuova generazione di lavaggio delle stoviglie.

iNOVA
GENERATION

*Una tecnologia
di lavaggio innovativa
per risultati unici.*



Lavaggio stoviglie

Piccole e medie produzioni	177
Lavautensili	209
.....	213
Lavastoviglie a nastro	231
Cestelli.....	243

SPECIFICHE DI COLLEGAMENTO ALL'ACQUA:

pH: 6,5 ÷ 7,5

Durezza totale dell'acqua: 5 ÷ 10 °fH

3,5 ÷ 7 °eH

2,8 ÷ 5,6 °dH

Impurità: Ø < 0,08 mm

Cloruri: ≤ 100 mg/l

Cloro: 0 ÷ 0,5 mg/l

Conduttività: 400 ÷ 2.000 µS/cm

Non saranno considerati in garanzia i problemi di funzionamento derivanti da un'installazione difettosa e non conforme alle premesse di cui sopra.

 **STOCK** Questo si applica ai modelli 50 Hz.



La soluzione piccola e
versatile per risultati
brillanti.

Piccole e medie produzioni

Introduzione	179
Lavabicchieri	183
— Concept +	183
— Concept	185
Lavastoviglie con carico frontale	187
— Advance	187
— Concept +	189
— Concept	191
Lavastoviglie a cappotta	195
— Advance	195
— Concept +	197
— Concept	199
Lavastoviglie sanitarie	201
— Lavastoviglie con carico frontale	201
— Lavastoviglie a cappotta	203
Accessori	205
— Accessori	205
— Trattamento acqua	207

iNOVA

GENERATION

ADVANCE | A

Tecnologia ed efficienza





CONCEPT+ | P

Flessibilità

CONCEPT | C

Semplicità



		CONCEPT C	CONCEPT+ P			ADVANCE A
		PRESSIONE DI RETE (2-4 BAR)	PRESSIONE DI RETE (2-4 BAR)	POMPA DI RISCIAQUO (1-4 BAR)		POMPA DI RISCIAQUO (1-4 BAR)
Lavabicchieri (G)	 400X400	WGC-400 (1)	WGP-400 (1)	WGP-401 (1)		
Lavastoviglie con carico frontale (U)	 500X500	WUC-502 WUC-500 (1)	WUP-502	WUP-503	WUP-503 SN 	WUA-503
Lavastoviglie a cappotta (H)	 500X500	WHC-502	WHP-502	WHP-503	WHP-503 SN 	WHA-503

(1) Versione monofase.

Interfaccia

ADVANCE | A

CONCEPT+ | P

FagorKconnect



Bianco
Macchina non pronta



Verde
Macchina pronta



Blu
In corso

- Display a cristalli liquidi (TFT) a colori retroilluminato da 2,8".
- Indicatori di stato con codice colore.
- Visualizzazione dei parametri di funzionamento, quali temperature di lavaggio e risciacquo o tempi ciclo.
- Indicatori di funzionamento dei riscaldatori del serbatoio e della caldaia.
- Autodiagnosi e segnalazione di errori.
- Funzione timer per poter programmare l'accensione o lo spegnimento della macchina a un orario specifico.
- Modalità risparmio energetico (stand-by): Riduzione del consumo energetico quando la macchina non è in funzione.
- Programmi selezionabili dall'utente in base all'uso dell'apparecchiatura (vetro, stoviglie e bar) e programmi specifici della macchina.
- Programmi di autopulizia della macchina nei modelli con pompa di scarico (B) e addolcitore (S).



Autopulente



Svuotamento



Autoriempimento



Rigenerazione intelligente della resina

- Menu tecnico (tramite password)
 - Visualizzazione di tutti gli ingressi dell'elettronica e azione sulle uscite per facilitare la rilevazione rapida dei problemi.
 - Modifica dei parametri di funzionamento, come temperature di riscaldamento, tempi di lavaggio e risciacquo, ecc.
 - Manutenzione programmata: il tempo tra le avvertenze per eseguire la manutenzione sulla macchina può essere modificato con l'intenzione di ridurre possibili rotture e mantenere le prestazioni della macchina.
- HACCP: scarica le informazioni HACCP.
- Connettività (K) come opzione (Wi-Fi ed Ethernet).
- Opzioni di sensorizzazione (Z) tra cui:
 - Controllo dosaggio chimico (DA).
 - Controllo del basso livello chimico mediante sonde (L), disponibili come accessorio, con segnalazione sul pannello di controllo.

Concept +

Tastiera a membrana con 5 pulsanti.

Advance

Display touch capacitivo. Pulsanti luminosi e il pulsante multicolore di AVVIO che cambia colore a seconda dello stato della macchina.

CONCEPT | C

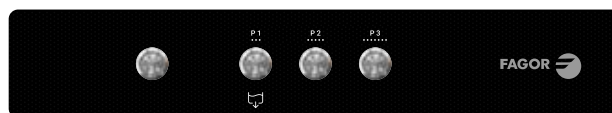

- Interfaccia elettromeccanica con tre o quattro robusti pulsanti retroilluminati a seconda del tipo di macchina. Un pulsante per l'accensione e il resto per i programmi, la cui luce indica il programma selezionato (lampeggiante) o la macchina è pronta (pronto).
- Programmi aggiuntivi premendo a lungo i pulsanti:
 - Risciacquo a freddo (C).
 - Autopulente (nei modelli con pompa di scarico B).
 - Scarico (nei modelli con pompa di scarico B).
 - Ciclo prolungato (lavastoviglie a cappotta).
- Display LED a due cifre opzionali (T) per indicare le temperature di lavaggio e risciacquo, nonché lo stato alfanumerico e i codici di errore. Includono anche indicatori di funzionamento per riscaldatori di serbatoi e caldaie.

Modello + T



Caratteristiche comuni

Pompe di lavaggio a doppio flusso con soft-start

- Pompe di lavaggio a doppio flusso: un ingresso e due uscite, una per ogni braccio, senza la necessità di dividere il flusso per evitare perdite di potenza e ridurre la rumorosità.
- Il ciclo inizia lentamente e aumenta gradualmente fino alla velocità massima per evitare oggetti leggeri come bicchieri e stoviglie che non cadono.

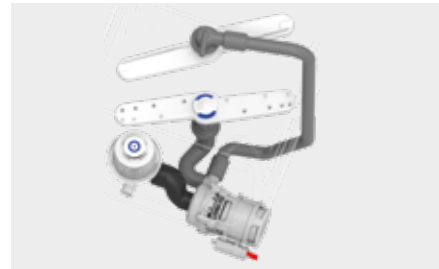

Bracci lavaggio/risciacquo Duo-KLIP

- Un braccio combinato di lavaggio e risciacquo allo stesso livello, realizzato in materiale composito, in acciaio inossidabile come opzione (X), che impedisce ai due bracci di intralciarsi a vicenda.
- Orifizi di lavaggio e risciacquo studiati per raggiungere i luoghi più impervi. Spruzzano l'acqua con precisione, ottenendo un minor consumo di acqua, riducendo il consumo di elettricità e di sostanze chimiche.
- Il raccordo a scatto lo rende facile da montare e smontare per la pulizia.



Caratteristiche secondo il modello

Pompa di risciacquo e thermostop

- Risciacquo anche a bassa pressione di rete (1 bar).
- La temperatura dell'acqua nella caldaia è costante durante tutto il risciacquo.
- Dispositivo di non ritorno di tipo A conforme alla norma EN 1717.
- Dosaggio accurato del brillantante con un flusso d'acqua costante.
- Thermostop: avvia il risciacquo quando è stata raggiunta la temperatura di risciacquo necessaria per un risultato di lavaggio igienico e una corretta asciugatura delle stoviglie.

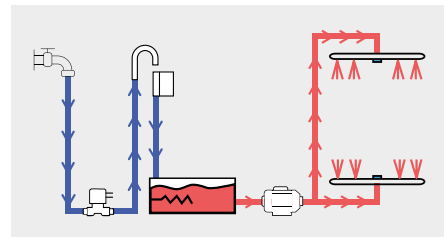

Sistema di recupero dell'energia (RC)

- Riduce al minimo il vapore rilasciato per creare un ambiente di lavoro più confortevole mentre si utilizza il calore dell'unità per riscaldare ulteriormente l'acqua in entrata e ridurre i costi energetici.
- Il processo viene eseguito alla fine del ciclo per 40 secondi (configurabile) aumentando la temperatura dell'acqua in ingresso da 10 °C a 25 °C, il che significa che si consiglia un collegamento con acqua fredda (15-25 °C).

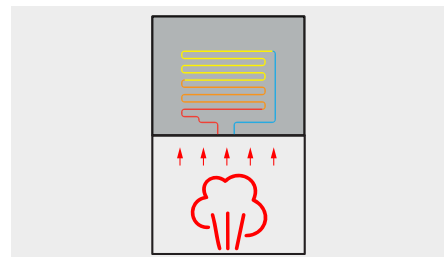

Addolcitore smart (S)

- Addolcitore integrato che fornisce acqua dolce continua. Ciò consente al detergente e al brillantante di lavorare al massimo effetto e riduce notevolmente i depositi di calcare nella macchina.
- L'utente può facilmente riempire il serbatoio e un sensore avvisa quando il serbatoio del sale deve essere riempito.
- Rigenerazione intelligente della resina che garantisce un lavaggio ininterrotto perché il processo non si ferma per rigenerare la resina. Esegue la rigenerazione in modo completamente automatico e invisibile per il cliente. La qualità dell'acqua è sempre costante.



Misure

Lavabicchieri (G)

WGC-400/ WGP-400/ WGP-401

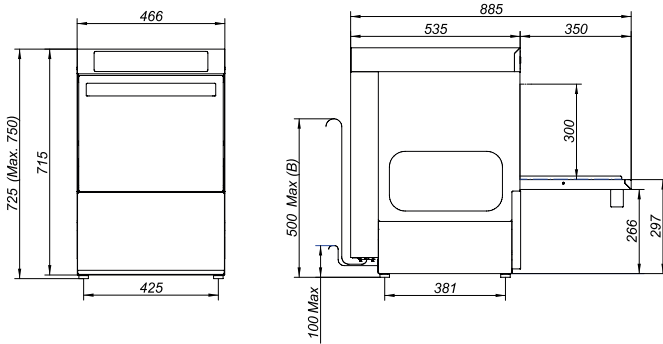

Lavastoviglie con carico frontale (U)

WUC-500/ WUC-502/ WUP-502/ WUP-503

WUA-503

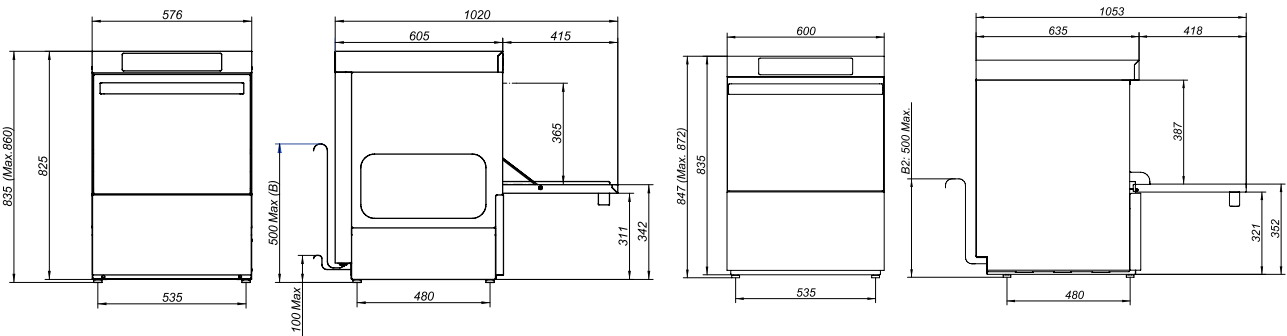

Lavastoviglie a cappotta (H)

WHC-502 (RC)/ WHP-502 (RC)/ WHP-503 (RC)

WHA-503 (RC)

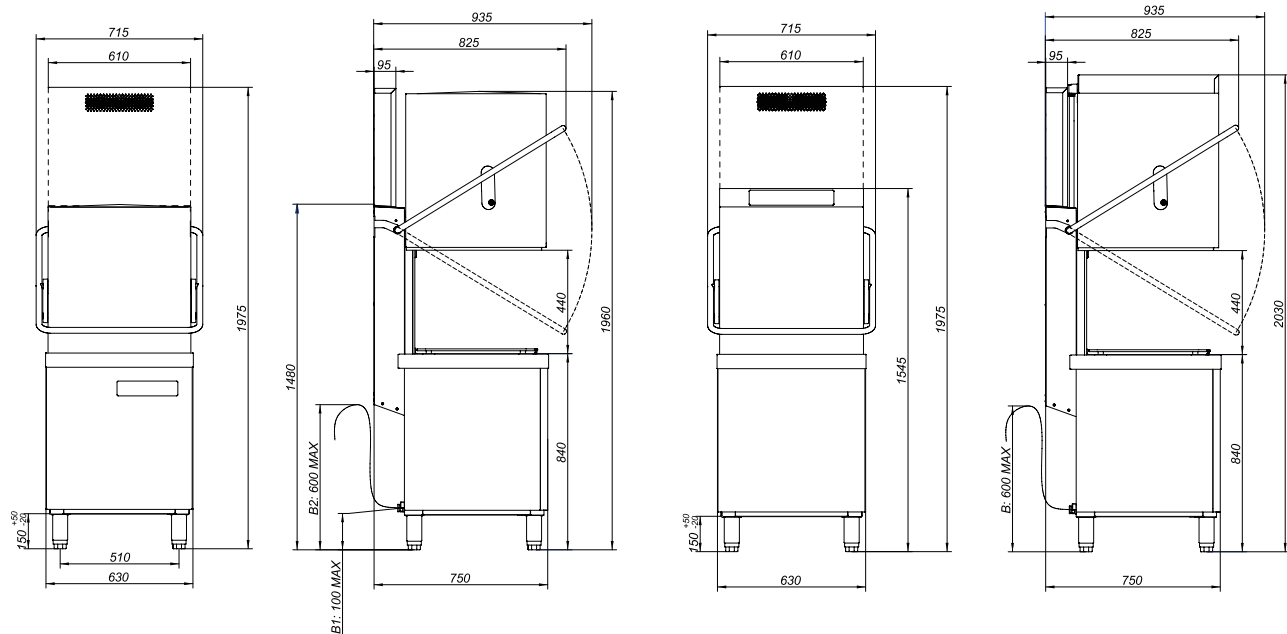

CONCEPT+

Lavabicchieri 400x400

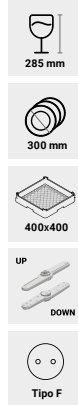
Caratteristiche generali









- Display a cristalli liquidi (TFT) a colori retroilluminato da 2,8" e tastiera a membrana a cinque pulsanti.
- Serbatoio stampato con pendenza per uno scarico completo.
- Guide cestello stampate.
- Lati della camera di lavaggio a doppia parete parziale e sportello a doppia parete integrale.
- Sistema di filtrazione a doppio stadio. Filtri compositi di superficie del serbatoio di serie.
- Pompe di lavaggio a doppio flusso con soft-start.
- Bracci di lavaggio/risciacquo superiore e inferiore Duo-KLIP in materiale composito.
- Distributore di brillantante idraulico (nei modelli con pressione di rete WGP-400) o peristaltico (nei modelli con pompa di risciacquo WGP-401) di serie.
- Termostop nei modelli con pompa di risciacquo (WGP-401).



Dati tecnici

Produttività teorica max. (1)	Cestelli/h	40	
Misure (2)	mm	466x535x725	
Peso netto	Kg	34	
Capacità serbatoio	L	9	
Capacità caldaia	L	4	
Potenza riscaldatore serbatoio	kW	0,8	
Potenza riscaldatore caldaia	kW	2,4	
Potenza pompa di lavaggio	50Hz	kW	0,29
	60Hz	kW	0,36
Potenza pompa di risciacquo	kW	0,13	
Potenza pompa di scarico	kW	0,04	
Potenza totale	50Hz	kW	3,49
	60Hz	kW	3,56
Ampere totali	50Hz	A	15,17
	60Hz	A	15,48
Collegamento	Sim/Alt	Simultaneo	
Voltaggio	V	220-240 1N~	
Pressione acqua di alimentazione min. - max. nei modelli WGP-400	bar	2-4	
Pressione acqua di alimentazione min. - max. nei modelli WGP-400 S	bar	3-4	
Pressione acqua di alimentazione min. - max. nei modelli WGP-401	bar	1-4	
Pressione acqua alimentazione max.	°C	60	
Livello di protezione contro l'acqua	IPX	3	

Programmi

PROGRAMMA	DESCRIZIONE	ACQUA CONSUMO (L/ CICLO) (3)	DURATA (S)	TEMPERATURA DI LAVAGGIO (°C)	TEMPERATURA DI RISCACQUO (°C)
Programmi per VETRO - di serie					
	Leggero	2,1	90	60	65
	Standard	2,1	120	60	65
	Intensivo	2,1	180	60	65
	Risciacquo a freddo (4)	2,1	90	65	65
Programmi aggiuntivi					
Programmi per STOVIGLIE					
Programmi per BAR					

Codici e prezzi

	MODELLO	CODICE 50HZ	€	CODICE 60HZ	€	POMPA RISCIAQUO	ADDOLCITORE SMART (S)	RISCIAQUO A FREDDO (C) (5)	POMPA DI SCARICO (B)	DISPENSER DETERSIVO (D)
☉ STOCK	WGP-400	19109781	-	19110573	-					
	WGP-400 B	19110484	-	19110574	-				X	
	WGP-400 D	19110485	-	19110575	-					X
☉ STOCK	WGP-400 B D	19110486	-	19110576	-				X	X
	WGP-400 C	19110487	-	19110577	-			X		
	WGP-400 C B	19110488	-	19110578	-			X	X	
	WGP-400 C D	19110489	-	19110579	-			X		X
	WGP-400 C B D	19110490	-	19110580	-			X	X	X
	WGP-400 S	19110491	-	19110581	-		X			
	WGP-400 S B	19110492	-	19110582	-		X		X	
	WGP-400 S D	19110493	-	19110583	-		X			X
	WGP-400 S B D	19110494	-	19110584	-		X		X	X
	WGP-401	19108942	-	19110586	-	X				
	WGP-401 B	19110495	-	19110588	-	X			X	
	WGP-401 D	19110496	-	19110589	-	X				X
	WGP-401 B D	19110497	-	19110590	-	X			X	X
	WGP-401 S	19108391	-	19110591	-	X	X			
	WGP-401 S B	19110498	-	19110592	-	X	X		X	
	WGP-401 S D	19110499	-	19110593	-	X	X			X
	WGP-401 S B D	19110500	-	19110594	-	X	X		X	X

Opzioni

DESCRIZIONE	ABBREVIAZIONE	€
Doppia parete (6)	P	-
Cestello tondo (+ supporto) 19110751 (+19110752) (7)	O	-
Cestello con asta in vetro 19107614 (8)	R	-
Connettività	K	-
Sensorizzazione (9)	Z	-
Presenza UK (tipo G) (10)	CI	-
Modello australiano (11)	AU	-

Accessori standard

	Cestello in vetro 19082432	pc	2
	Insero piatti 19084452	pc	1
	Insero posate 19102721	pc	1

(1) Fornitura di acqua calda a 50 °C.

(2) Altezza regolabile (+25/+0 mm).

(3) Nei modelli con pressione di rete (WGP-400), il consumo può variare a seconda della pressione dell'acqua di alimentazione. Consumo acqua per programma (2 bar): 2/ 2,2/ 2,5/ 2 l/ ciclo.

(4) Nelle macchine con l'opzione di risciacquo a freddo (C), il secondo risciacquo viene eseguito con acqua fredda, mentre senza l'opzione, il risciacquo viene eseguito con acqua fredda spegnendo la resistenza della caldaia.

(5) Non compatibile con i modelli con addolcitore (S).

(6) Aumenta la larghezza della macchina di 20 mm, 10 mm per lato.

(7) Questa opzione esclude i cestelli in vetro (19082432) e l'insero per piastre (19084452) dagli accessori standard.

(8) Questa opzione esclude gli accessori standard.

(9) Di serie nei modelli con addolcitore (S).

(10) Riduzione della potenza per limitare i consumi a 13A.

(11) Include spina australiana (tipo I) e approvazione della filigrana.

CONCEPT

Lavabicchieri 400x400



Caratteristiche generali

- Interfaccia elettromeccanica con robusti pulsanti retroilluminati. Modelli a "T" con display LED a due cifre.
- Serbatoio stampato con pendenza per uno scarico completo.
- Guide cestello stampate.
- Lati della camera di lavaggio a doppia parete parziale e sportello a doppia parete integrale.
- Sistema di filtrazione a doppio stadio. Filtri composti di superficie del serbatoio di serie.
- Pompe di lavaggio a doppio flusso con soft-start.
- Bracci di lavaggio/risciacquo superiore e inferiore Duo-KLIP in materiale composito.
- Risciacquo con pressione di rete.
- Dispenser di brillantante idraulico di serie.



Dati tecnici

Produttività teorica max. (1)	Cestelli/h	30	
Misure (2)	mm	466x535x725	
Peso netto	Kg	34	
Capacità serbatoio	L	9	
Capacità caldaia	L	4	
Potenza riscaldatore serbatoio	kW	0,8	
Potenza riscaldatore caldaia	kW	2,4	
Potenza pompa di lavaggio	50Hz	kW	0,29
	60Hz	kW	0,36
Potenza pompa di scarico	kW	0,04	
Potenza totale	50Hz	kW	3,49
	60Hz	kW	3,56
Ampere totali	50Hz	A	15,17
	60Hz	A	15,48
Collegamento	Sim/Alt	Simultaneo	
Voltaggio	V	220-240 1N~	
Pressione acqua di alimentazione min. - max.	bar	2-4	
Temperatura acqua di alimentazione max.	°C	60	
Livello di protezione contro l'acqua	IPX	3	

Programmi

PROGRAMMA	DESCRIZIONE	ACQUA CONSUMO (L/ CICLO) (3)	DURATA (S)	TEMPERATURA DI LAVAGGIO (°C)	TEMPERATURA DI RISCIAQUO (°C)
Programmi standard					
P1	Standard	2	120	60	65
P2	Intensivo	2	180	60	65

Codici e prezzi

	MODELLO	CODICE 50HZ	€	CODICE 60HZ	€	DISPLAY LED (T)	RISCIACQUO A FREDDO (C)	POMPA DI SCARICO (B)	DISPENSER DETERGIVO (D)
☉ STOCK	WGC-400	19106152	-	19110595	-				
	WGC-400 B	19108044	-	19110596	-			X	
	WGC-400 D	19109535	-	19110597	-				X
☉ STOCK	WGC-400 B D	19110501	-	19110598	-			X	X
	WGC-400 C	19110504	-	19110603	-		X		
	WGC-400 C B	19110505	-	19110604	-		X	X	
	WGC-400 C D	19110506	-	19110605	-		X		X
	WGC-400 C B D	19110507	-	19110606	-		X	X	X
	WGC-400 T	19109534	-	19110599	-	X			
	WGC-400 T B	19107969	-	19110600	-	X		X	
	WGC-400 T D	19110502	-	19110601	-	X			X
	WGC-400 T B D	19110503	-	19110602	-	X		X	X
	WGC-400 T C	19110508	-	19110607	-	X	X		
	WGC-400 T C B	19110509	-	19110608	-	X	X	X	
	WGC-400 T C D	19110510	-	19110609	-	X	X		X
	WGC-400 T C B D	19104296	-	19110610	-	X	X	X	X

Opzioni

DESCRIZIONE	ABBREVIAZIONE	€
Doppia parete (4)	P	-
Cestello tondo (+ supporto) 19110751 (+19110752) (5)	O	-
Cestello con asta in vetro 19107614 (6)	R	-
Presa UK (tipo G) (7)	CI	-
Modello australiano (8)	AU	-

Accessori standard

	Cestello in vetro 19082432	pc	2
	Insero piatti 19084452	pc	1
	Insero posate 19102721	pc	1

(1) Fornitura di acqua calda a 50 °C.

(2) Altezza regolabile (+25/+0 mm).

(3) Consumo per una pressione dell'acqua di alimentazione di 2 bar. A pressioni più elevate il consumo aumenterà.

(4) Aumenta la larghezza della macchina di 20 mm, 10 mm per lato.

(5) Questa opzione esclude i cestelli in vetro (19082432) e l'insero per piastre (19084452) dagli accessori standard.

(6) Questa opzione esclude gli accessori standard.

(7) Riduzione della potenza per limitare i consumi a 13A.

(8) Include spina australiana (tipo I) e approvazione della filigrana.

Lavastoviglie con carico frontale 500x500



Caratteristiche generali

- Display a cristalli liquidi (TFT) a colori retroilluminato da 2,8" e display touch capacitivo.
- Le guide del serbatoio, dello sportello posteriore e del cestello sono stampate e tutti i bordi, compresi quelli verticali, sono arrotondati per facilitare lo scarico delle impurità. Non ci sono punti in cui si accumula sporcizia.
- La macchina è costruita con doppia parete integrale.
- Sportello a doppia parete insonorizzata e resistente al calore.
- Sportello controbilanciato ammortizzato.
- Riscaldatore del serbatoio igienico.
- Sistema di filtrazione a tre stadi. Filtro di superficie serbatoio in acciaio inox di serie e cestino raccolta rifiuti.
- Caldaia con isolamento.
- Pompe di lavaggio a doppio flusso con soft-start.
- Bracci di lavaggio/risciacquo superiore e inferiore Duo-KLIP in materiale composito.
- Pompa di risciacquo, pompa di scarico e distributore di brillantante peristaltico di serie.
- Thermostop.
- Multipower di serie.



Dati tecnici

Produttività teorica max. (1)	Cestelli/h	40
Misure (2)	mm	600x635x847
Peso netto	Kg	60
Capacità serbatoio	L	14
Capacità caldaia	L	7
Potenza riscaldatore serbatoio	kW	1
Potenza riscaldatore caldaia	kW	5,6
Potenza pompa di lavaggio	kW	0,68
Potenza pompa di risciacquo	kW	0,13
Potenza pompa di scarico	kW	0,04
Potenza totale	kW	
Ampere totali	A	
Collegamento	Sim/Alt	Multipower
Voltaggio	V	
Pressione acqua di alimentazione min-max.	bar	1-4
Temperatura acqua di alimentazione max.	°C	60
Temperatura acqua di alimentazione max. nei modelli WUA-503 S	°C	25
Livello di protezione contro l'acqua	IPX	4

Programmi

PROGRAMMA	DESCRIZIONE	ACQUA CONSUMO (L/ CICLO)	DURATA (S)	TEMPERATURA DI LAVAGGIO (°C)	TEMPERATURA DI RISCACQUO (°C)
Programmi per STOVIGLIE - standard					
	Leggero	2,3	90	60	85
	Standard	2,6	120	60	85
	Intensivo	3	180	60	85
	Posate	3	300	65	85
Programmi aggiuntivi					
Programmi per VETRO					(3)
Programmi per BAR					

Multipower

VOLTAGGIO (V)	STANDARD	AMP. TOTALE (A)	POTENZA TOTALE (kW)	COLLEG. (Sim/Alt)	POTENZA SERBATOIO (kW)	POTENZA CALDAIA (kW)	POTENZA POMPA (kW)
220V-240V 1N~	x	15,42	3,55	Sim	1	1,87	0,68
220V-240V 1N~		19,48	4,48	Sim	1	2,8	0,68
220V-240V 1N~		23,54	5,41	Sim	1	3,73	0,68
380V-415V 3N~		15,42	7,28	Sim	1	5,6	0,68
220V-240V 3~		21,36	7,28	Sim	1	5,6	0,68



Codici e prezzi

MODELLO	CODICE 50HZ	€	CODICE 60HZ	€	POMPA RISCIAQUO	ADDOLCITORE SMART (S)	POMPA DI SCARICO (B)	DISPENSER DETERSIVO (D)
WUA-503	19110511	-	19110611	-	X		X	
⊗ STOCK WUA-503 D	19106122	-	19110612	-	X		X	X
WUA-503 S	19110512	-	19110613	-	X	X	X	
⊗ STOCK WUA-503 S D	19105092	-	19110614	-	X	X	X	X

Opzioni

DESCRIZIONE	ABBREVIAZIONE	€
Acciaio inox. bracci di lavaggio e risciacquo	X	-
Cestello con asta in vetro 19107616 (4)	R	-
Connettività	K	-
Sensorizzazione (5)	Z	-
Presca UK (tipo G) (6)	CI	-
Modello australiano (7)	AU	-

Accessori standard

	Cestello in vetro 19000484	pc	1
	Piatti cestello 19000487	pc	1
	Inserto posate 19000792	pc	1

- (1) Alimentazione acqua fredda a 15 °C e macchina impostata alla massima potenza.
 (2) Altezza regolabile (+25/+0 mm).
 (3) Il secondo risciacquo viene effettuato con acqua fredda spegnendo la resistenza della caldaia.
 (4) Questa opzione esclude gli accessori standard.

- (5) Di serie nei modelli con addolcitore (S).
 (6) Riduzione della potenza per limitare i consumi a 13A.
 (7) Include spina australiana (tipo I) e approvazione della filigrana.

Lavastoviglie con carico frontale 500x500



Caratteristiche generali

- Display a cristalli liquidi (TFT) a colori retroilluminato da 2,8" e tastiera a membrana a cinque pulsanti.
- Serbatoio stampato con pendenza per uno scarico completo.
- Guide cestello stampate.
- Lati della camera di lavaggio a doppia parete parziale e sportello a doppia parete integrale.
- Sistema di filtrazione a tre stadi. Filtri composti di superficie del serbatoio di serie.
- Caldaia con isolamento.
- Pompe di lavaggio a doppio flusso con soft-start.
- Bracci di lavaggio/risciacquo superiore e inferiore Duo-KLIP in materiale composito.
- Distributore di brillantante idraulico (nei modelli con pressione di rete - WUP-502) o peristaltico (nei modelli con pompa di risciacquo - WUP-503) di serie.
- Thermostop nei modelli con pompa di risciacquo (WUP-503).
- Multipower di serie.



Dati tecnici

Produttività teorica max. (1)	Cestelli/h	40
Misure (2)	mm	576x605x835
Peso netto	Kg	55
Capacità serbatoio	L	20
Capacità caldaia	L	7
Potenza riscaldatore serbatoio	kW	2,8
Potenza riscaldatore caldaia	kW	5,6
Potenza pompa di lavaggio	kW	0,68
Potenza pompa di risciacquo	kW	0,13
Potenza pompa di scarico	kW	0,04
Potenza totale	kW	Multipower
Ampere totali	A	
Collegamento	Sim/Alt	
Voltaggio	V	
Pressione acqua di alimentazione min. - max. nei modelli WUP-502	bar	2-4
Pressione acqua di alimentazione min. - max. nei modelli WUP-502 S	bar	3-4
Pressione acqua di alimentazione min. - max. nei modelli WUP-503	bar	1-4
Temperatura acqua di alimentazione max.	°C	60
Livello di protezione contro l'acqua	IPX	3

Programmi

PROGRAMMA	DESCRIZIONE	ACQUA CONSUMO (L/ CICLO) (3)	DURATA (S)	TEMPERATURA DI LAVAGGIO (°C)	TEMPERATURA DI RISCIAQUO (°C)
Programmi per STOVIGLIE - standard					
	Leggero	2,3	90	60	85
	Standard	2,6	120	60	85
	Intensivo	3	180	60	85
	Posate	3	300	65	85
Programmi aggiuntivi					
Programmi per VETRO					
Programmi per BAR					

Multipower

VOLTAGGIO (V)	STANDARD	AMP. TOTALE (A)	POTENZA TOTALE (kW)	COLLEG. (Sim/Alt)	POTENZA SERBATOIO (kW)	POTENZA CALDAIA (kW)	POTENZA POMPA (kW)
220V-240V 1N~	x	15,13	3,48	Alt	2,8	2,8	0,68
220V-240V 1N~		19,19	4,41	Alt	2,8	3,73	0,68
380V-415V 3N~		15,13	6,28	Alt	2,8	5,6	0,68
220V-240V 3~		17,01	6,28	Alt	2,8	5,6	0,68



Codici e prezzi

	MODELLO	CODICE 50HZ	€	CODICE 60HZ	€	POMPA RISCIAQUO	ADDOLCITORE SMART (S)	RISCIAQUO A FREDDO (C) (5)	POMPA DI SCARICO (B)	DISPENSER DETERGIVO (D)
☉ STOCK	WUP-502	19107921	-	19110615	-					
	WUP-502 B	19106121	-	19110616	-				X	
	WUP-502 D	19109548	-	19110617	-					X
☉ STOCK	WUP-502 B D	19110513	-	19110618	-				X	X
	WUP-502 C	19110514	-	19110619	-			X		
	WUP-502 C B	19110515	-	19110620	-			X	X	
	WUP-502 C D	19110516	-	19110621	-			X		X
	WUP-502 C B D	19110517	-	19110622	-			X	X	X
	WUP-502 S	19109549	-	19110623	-		X			
	WUP-502 S B	19110518	-	19110624	-		X		X	
	WUP-502 S D	19110519	-	19110625	-		X			X
	WUP-502 S B D	19110520	-	19110626	-		X		X	X
☉ STOCK	WUP-503	19105005	-	19110627	-	X				
	WUP-503 B	19107903	-	19110628	-	X			X	
	WUP-503 D	19109550	-	19110629	-	X				X
☉ STOCK	WUP-503 B D	19104293	-	19110630	-	X			X	X
	WUP-503 S	19109551	-	19110631	-	X	X			
	WUP-503 S B	19107906	-	19110632	-	X	X		X	
	WUP-503 S D	19110521	-	19110633	-	X	X			X
	WUP-503 S B D	19105450	-	19110634	-	X	X		X	X

Opzioni

DESCRIZIONE	ABBREVIAZIONE	€
Acciaio inox. bracci di lavaggio e risciacquo (6)	X	-
Doppia parete (7)	P	-
Cestello con asta in vetro 19107616 (8)	R	-
Connettività	K	-
Sensorizzazione (9)	Z	-
Presca UK (tipo G) (10)	Cl	-
Modello australiano (11)	AU	-

Accessori standard

	Cestello in vetro 19000484	pc	1
	Piatti cestello 19000487	pc	1
	Insero posate 19000792	pc	1

(1) Alimentazione acqua fredda a 15 °C e macchina impostata alla massima potenza.
 (2) Altezza regolabile (+25/+0 mm).
 (3) Nei modelli con pressione di rete (WUP-502), il consumo può variare a seconda della pressione dell'acqua di alimentazione. Consumo acqua per programma (2 bar): 2,2/ 2,4/ 2,7/ 2,7/ 2,7 l/ciclo.
 (4) Nelle macchine con l'opzione di risciacquo a freddo (C), il secondo risciacquo viene eseguito con acqua fredda, mentre senza l'opzione, il risciacquo viene eseguito con acqua fredda spegnendo la resistenza della caldaia.

(5) Non compatibile con i modelli con addolcitore (S).
 (6) Include filtri di superficie del serbatoio in acciaio inossidabile (SF).
 (7) Aumenta la larghezza della macchina di 20 mm, 10 mm per lato.
 (8) Questa opzione esclude gli accessori standard.
 (9) Di serie nei modelli con addolcitore (S).
 (10) Riduzione della potenza per limitare i consumi a 13A.
 (11) Include spina australiana (tipo I) e approvazione della filigrana.

CONCEPT

Lavastoviglie con carico frontale 500x500



Caratteristiche generali

- Interfaccia elettromeccanica con robusti pulsanti retroilluminati. Modelli a "T" con display LED a due cifre.
- Serbatoio stampato con pendenza per uno scarico completo.
- Guide cestello stampate.
- Lati della camera di lavaggio a doppia parete parziale e sportello a doppia parete integrale.
- Sistema di filtrazione a tre stadi. Filtri composti di superficie del serbatoio di serie.
- Pompe di lavaggio a doppio flusso con soft-start.
- Bracci di lavaggio/risciacquo superiore e inferiore Duo-KLIP in materiale composito.
- Risciacquo con pressione di rete.
- Dispenser di brillantante idraulico di serie.
- Multipower di serie.



Dati tecnici

Produttività teorica max. (1)	Cestelli/h	40
Misure (2)	mm	576x605x835
Peso netto	Kg	55
Capacità serbatoio	L	20
Capacità caldaia	L	7
Potenza riscaldatore serbatoio	kW	2,8
Potenza riscaldatore caldaia	kW	5,6
Potenza pompa di lavaggio	kW	0,68
Potenza pompa di risciacquo	kW	0,13
Potenza pompa di scarico	kW	0,04
Potenza totale	kW	
Ampere totali	A	
Collegamento	Sim/Alt	Multipower
Voltaggio	V	
Pressione acqua di alimentazione min. - max.	bar	2-4
Temperatura acqua di alimentazione max.	°C	60
Livello di protezione contro l'acqua	IPX	3

Programmi

PROGRAMMA	DESCRIZIONE	ACQUA CONSUMO (L/ CICLO) (3)	DURATA (S)	TEMPERATURA DI LAVAGGIO (°C)	TEMPERATURA DI RISCIAQUO (°C)
Programmi standard					
P1	Leggero	2,2	90	60	85
P2	Standard	2,2	120	60	85
P3	Intensivo	2,2	180	60	85

Multipower

VOLTAGGIO (V)	STANDARD	AMP. TOTALE (A)	POTENZA TOTALE (kW)	COLLEG. (Sim/Alt)	POTENZA SERBATOIO (kW)	POTENZA CALDAIA (kW)	POTENZA POMPA (kW)
220V-240V 1N~	x	15,13	3,48	Alt	2,8	2,8	0,68
220V-240V 1N~		19,19	4,41	Alt	2,8	3,73	0,68
380V-415V 3N~		15,13	6,28	Alt	2,8	5,6	0,68
220V-240V 3~		17,01	6,28	Alt	2,8	5,6	0,68



Codici e prezzi

	MODELLO	CODICE 50HZ	€	CODICE 60HZ	€	DISPLAY LED (T)	POMPA DI SCARICO (B)	DISPENSER DETERGENTE (D)
☉ STOCK	WUC-502	19105105	-	19110635	-			
	WUC-502 B	19109544	-	19110636	-		X	
	WUC-502 D	19109546	-	19110637	-			X
☉ STOCK	WUC-502 B D	19110522	-	19110638	-		X	X
	WUC-502 T	19109545	-	19110639	-	X		
	WUC-502 T B	19108785	-	19110640	-	X	X	
	WUC-502 T D	19110523	-	19110641	-	X		X
	WUC-502 T B D	19110524	-	19110642	-	X	X	X

Opzioni

DESCRIZIONE	ABBREVIAZIONE	€
Acciaio inox. bracci di lavaggio e risciacquo (4)	X	-
Doppia parete (5)	P	-
Cestello con asta in vetro 19107616 (6)	R	-
Presa UK (tipo G) (7)	CI	-
Modello australiano (8)	AU	-

Accessori standard

	Cestello in vetro 19000484	pc	1
	Piatti cestello 19000487	pc	1
	Insero posate 19000792	pc	1

- (1) Alimentazione acqua fredda a 15 °C e macchina impostata alla massima potenza.
 (2) Altezza regolabile (+25/+0 mm).
 (3) Consumo per una pressione dell'acqua di alimentazione di 2 bar. A pressioni più elevate il consumo aumenterà.
 (4) Include filtri di superficie del serbatoio in acciaio inossidabile (SF).

- (5) Aumenta la larghezza della macchina di 20 mm, 10 mm per lato.
 (6) Questa opzione esclude gli accessori standard.
 (7) Riduzione della potenza per limitare i consumi a 13A.
 (8) Include spina australiana (tipo I) e approvazione della filigrana.

CONCEPT

Lavastoviglie con carico frontale 500x500



Caratteristiche generali

- Interfaccia elettromeccanica con robusti pulsanti retroilluminati. Modelli a "T" con display LED a due cifre.
- Serbatoio stampato con pendenza per uno scarico completo.
- Guide cestello stampate.
- Lati della camera di lavaggio a doppia parete parziale e sportello a doppia parete integrale.
- Sistema di filtrazione a tre stadi. Filtri composti di superficie del serbatoio di serie.
- Pompe di lavaggio a doppio flusso con soft-start.
- Bracci di lavaggio/risciacquo superiore e inferiore Duo-KLIP in materiale composito.
- Risciacquo con pressione di rete.
- Dispenser di brillantante idraulico di serie.



Dati tecnici

Produttività teorica max. (1)	Cestelli/h	30
Misure (2)	mm	576x605x835
Peso netto	Kg	55
Capacità serbatoio	L	20
Capacità caldaia	L	7
Potenza riscaldatore serbatoio	kW	2,8
Potenza riscaldatore caldaia	kW	2,8
Potenza pompa di lavaggio	kW	0,68
Potenza pompa di scarico	kW	0,04
Potenza totale	kW	3,48
Ampere totali	A	16
Collegamento	Sim/Alt	Alternato
Voltaggio	V	220-240 1N~
Pressione acqua di alimentazione min-max.	bar	2-4
Temperatura acqua di alimentazione max.	°C	60
Livello di protezione contro l'acqua	IPX	3

Programmi

PROGRAMMA	DESCRIZIONE	ACQUA CONSUMO (L/ CICLO) (3)	DURATA (S)	TEMPERATURA DI LAVAGGIO (°C)	TEMPERATURA DI RISCIAQUO (°C)
Programmi standard					
P1	Standard	2,2	120	60	85
P2	Intensivo	2,2	180	60	85



Codici e prezzi

	MODELLO	CODICE 50HZ	€	CODICE 60HZ	€	DISPLAY LED (T)	POMPA DI SCARICO (B)	DISPENSER DETERSIVO (D)
☉ STOCK	WUC-500	19104935	-	19110643	-			
	WUC-500 B	19109540	-	19110644	-		X	
	WUC-500 D	19109541	-	19110645	-			X
☉ STOCK	WUC-500 B D	19110525	-	19110646	-		X	X
	WUC-500 T	19105590	-	19110647	-	X		
	WUC-500 T B	19110526	-	19110648	-	X	X	
	WUC-500 T D	19110527	-	19110649	-	X		X
	WUC-500 T B D	19110528	-	19110650	-	X	X	X

Opzioni

DESCRIZIONE	ABBREVIAZIONE	€
Acciaio inox. bracci di lavaggio e risciacquo (4)	X	-
Doppia parete (5)	P	-
Cestello con asta in vetro 19107616 (6)	R	-
Presa UK (tipo G) (7)	CI	-
Modello australiano (8)	AU	-

Accessori standard

	Cestello in vetro 19000484	pc	1
	Piatti cestello 19000487	pc	1
	Insero posate 19000792	pc	1

(1) Fornitura di acqua calda a 50 °C.

(2) Altezza regolabile (+25/+0 mm).

(3) Consumo per una pressione dell'acqua di alimentazione di 2 bar. A pressioni più elevate il consumo aumenterà.

(4) Include filtri di superficie del serbatoio in acciaio inossidabile (SF).

(5) Aumenta la larghezza della macchina di 20 mm, 10 mm per lato.

(6) Questa opzione esclude gli accessori standard.

(7) Riduzione della potenza per limitare i consumi a 13A.

(8) Include spina australiana (tipo I) e approvazione della filigrana.

Lavastoviglie a cappotta 500x500



Caratteristiche generali

- Display a cristalli liquidi (TFT) a colori retroilluminato da 2,8" e display touch capacitivo.
- Serbatoio completamente stampato senza saldature o spigoli vivi.
- Cappotta a doppia parete con isolamento termoacustico e guide metalliche per ridurre lo sforzo di sollevamento e il livello di rumorosità.
- Massima visibilità grazie alla posizione superiore del pannello di controllo.
- Sistema di filtrazione a tre stadi. Filtro di superficie del serbatoio composito come standard e cestino per la raccolta dei rifiuti.
- Caldaia con isolamento.
- Pompe di lavaggio a doppio flusso con soft-start.
- Bracci di lavaggio/risciacquo superiore e inferiore Duo-KLIP in materiale composito.
- Pompa di risciacquo, pompa di scarico e distributore di brillantante peristaltico di serie.
- Thermostop.
- Multipower di serie.



Dati tecnici

Produttività teorica max. (1)	Cestelli/h	60
Misure (2)	mm	630x750x1.545
Misure con maniglia	mm	715x935
Altezza con cappotta aperta	mm	2.030
Altezza con recupero di energia (RC)	mm	1.975
Peso netto	Kg	116
Peso netto con recupero di energia (RC)	Kg	135
Capacità serbatoio	L	28
Capacità caldaia	L	10
Potenza riscaldatore serbatoio	kW	2,1
Potenza riscaldatore caldaia	kW	9
Potenza pompa di lavaggio	kW	0,75
Potenza pompa di risciacquo	kW	0,13
Potenza pompa di scarico	kW	0,1
Potenza totale	kW	
Ampere totali	A	
Collegamento	Sim/Alt	Multipower
Voltaggio	V	
Pressione acqua di alimentazione min-max.	bar	1-4
Temperatura acqua di alimentazione max.	°C	60
Temperatura acqua di alimentazione max. nei modelli RC e S	°C	25
Livello di protezione contro l'acqua	IPX	4

Programmi

PROGRAMMA	DESCRIZIONE	ACQUA CONSUMO (L/ CICLO)	DURATA (S) (3)	TEMPERATURA DI LAVAGGIO (°C)	TEMPERATURA DI RISCIAQUO (°C)
Programmi per STOVIGLIE - standard					
	Leggero	2,3	60	60	85
	Standard	2,6	90	60	85
	Intensivo	3	180	60	85
	Esteso	3	480	60	85
	Posate	3	300	65	85
Programmi aggiuntivi					
Programmi per VETRO					(4)
Programmi per BAR					

Multipower

VOLTAGGIO (V)	STANDARD	AMP. TOTALE (A)	POTENZA TOTALE (kW)	COLLEG. (Sim/Alt)	POTENZA SERBATOIO (kW)	POTENZA CALDAIA (kW)	POTENZA POMPA (kW)
220V-240V 1N~		27,39	6,3	Sim	1,05	4,5	0,75
220V-240V 1N~		35,43	8,15	Sim	1,4	6	0,75
380V-415V 3N~	x	19,35	11,85	Sim	2,1	9	0,75
220V-240V 3~		31,12	11,85	Sim	2,1	9	0,75



Codici e prezzi

	MODELLO	CODICE 50HZ	€	CODICE 60HZ	€	POMPA RISCIACCQUO	ENERGIA RECUPERO (RC)	ADDOLCITORE SMART (S)	POMPA DI SCARICO (B)	DISPENSER DETERGIVO (D)
	WHA-503	19105006	-	19110651	-	X			X	
⊙ STOCK	WHA-503 D	19108744	-	19110652	-	X			X	X
	WHA-503 RC	19109461	-	19110653	-	X	X		X	
	WHA-503 RC D	19110529	-	19110654	-	X	X		X	X
	WHA-503 S	19109460	-	19110655	-	X		X	X	
⊙ STOCK	WHA-503 S D	19105482	-	19110656	-	X		X	X	X
	WHA-503 S RC	19107905	-	19110657	-	X	X	X	X	
⊙ STOCK	WHA-503 S RC D	19110530	-	19110658	-	X	X	X	X	X

Opzioni

DESCRIZIONE	ABBREVIAZIONE	€
Acciaio inox. bracci di lavaggio e risciacquo	X	-
Filtro superficie in acciaio inox	SF	-
Cestello con asta in vetro 19107616 (5)	R	-
Connettività	K	-
Sensorizzazione (6)	Z	-
Modello australiano (7)	AU	-
Marine (8)	400V-440V 3~	-

Accessori standard

	Cestello in vetro 19000484	pc	1
	Piatti cestello 19000487	pc	1
	Inserto posate 19000792	pc	1

(1) Fornitura di acqua fredda a 15 °C.

(2) Altezza regolabile (-20/+50 mm).

(3) Nei modelli con sistema di recupero dell'energia (RC), il tempo del ciclo è esteso a circa 30s.

(4) Il secondo risciacquo viene effettuato con acqua fredda spegnendo la resistenza della caldaia.

(5) Questa opzione esclude gli accessori standard.

(6) Di serie nei modelli con addolcitore acqua (S) o Sistema di recupero dell'energia (RC).

(7) Include approvazione della filigrana.

(8) Selezionare la macchina con la frequenza appropriata e quindi aggiungere l'opzione.

CONCEPT+

Lavastoviglie a cappotta 500x500



Caratteristiche generali













- Display a cristalli liquidi (TFT) a colori retroilluminato da 2,8" e tastiera a membrana a cinque pulsanti.
- Serbatoio completamente stampato senza saldature o spigoli vivi.
- Cappotta a singola parete che scorre delicatamente su guide metalliche per ridurre lo sforzo di sollevamento e il livello di rumorosità.
- Sistema di filtrazione a doppio stadio. Filtri composti di superficie del serbatoio di serie.
- Caldaia con isolamento.
- Pompe di lavaggio a doppio flusso con soft-start.
- Bracci di lavaggio/risciacquo superiore e inferiore Duo-KLIP in materiale composito.
- Distributore di brillantante idraulico (nei modelli con pressione di rete - WHP-502) o peristaltico (nei modelli con pompa di risciacquo - WHP-503) di serie.
- Thermostop nei modelli con pompa di risciacquo (WHP-503).
- Multipower di serie.



Dati tecnici

Produttività teorica max. (1)	Cestelli/h	60
Misure (2)	mm	630x750x1.480
Misure con maniglia	mm	715x935
Altezza con cappotta aperta	mm	1.960
Altezza con recupero di energia (RC)	mm	1.975
Peso netto	Kg	97
Peso netto con recupero di energia (RC)	Kg	113
Capacità serbatoio	L	33
Capacità caldaia nel WHP-502 modelli	L	9
Capacità caldaia nel WHP-503 modelli	L	10
Potenza riscaldatore serbatoio	kW	4,5
Potenza riscaldatore caldaia	kW	9
Potenza pompa di lavaggio	kW	0,75
Potenza pompa di risciacquo	kW	0,13
Potenza pompa di scarico	kW	0,1
Potenza totale	kW	
Ampere totali	A	
Collegamento	Sim/Alt	Multipower
Voltaggio	V	
Pressione acqua di alimentazione min. - max. nei modelli WHP-502	bar	2-4
Pressione acqua di alimentazione min. - max. nei modelli WHP-502 S / S RC	bar	3-4
Pressione acqua di alimentazione min. - max. nei modelli WHP-503	bar	1-4
Temperatura acqua di alimentazione max.	°C	60
Temperatura acqua di alimentazione max. nei modelli RC	°C	25
Livello di protezione contro l'acqua	IPX	4

Programmi

PROGRAMMA	DESCRIZIONE	ACQUA CONSUMO (L/ CICLO) (3)	DURATA (S) (4)	TEMPERATURA DI LAVAGGIO (°C)	TEMPERATURA DI RISCIACCO (°C)
Programmi per STOVIGLIE - standard					
	Leggero	2,3	60	60	85
	Standard	2,6	90	60	85
	Intensivo	3	180	60	85
	Esteso	3	480	60	85
	Posate	3	300	65	85
Programmi aggiuntivi					
Programmi per VETRO					 * (5)
Programmi per BAR					

Multipower

VOLTAGGIO (V)	STANDARD	AMP. TOTALE (A)	POTENZA TOTALE (kW)	COLLEG. (Sim/Alt)	POTENZA SERBATOIO (kW)	POTENZA CALDAIA (kW)	POTENZA POMPA (kW)
220V-240V 1N~		22,83	5,25	Alt	2,25	4,5	0,75
220V-240V 1N~		29,35	6,75	Alt	3	6	0,75
220V-240V 1N~		32,61	7,5	Sim	2,25	4,5	0,75
220V-240V 1N~		42,39	9,75	Sim	3	6	0,75
380V-415V 3N~		16,30	9,75	Alt	4,5	9	0,75
380V-415V 3N~	x	22,83	14,25	Sim	4,5	9	0,75
220V-240V 3~		25,85	9,75	Alt	4,5	9	0,75
220V-240V 3~		37,15	14,25	Sim	4,5	9	0,75



Codici e prezzi

	MODELLO	CODICE 50HZ	€	CODICE 60HZ	€	POMPA RISCIAQUO	ENERGIA RECUPERO (RC)	ADDOLCITORE SMART (S)	POMPA DI SCARICO (B)	DISPENSER DETERSIVO (D)
⊙ STOCK	WHP-502	19104995	-	19110659	-					
	WHP-502 B	19105442	-	19110660	-				X	
	WHP-502 D	19109453	-	19110661	-					X
⊙ STOCK	WHP-502 B D	19110531	-	19110662	-				X	X
⊙ STOCK	WHP-502 RC	19109455	-	19110663	-		X			
	WHP-502 RC B	19110532	-	19110664	-		X		X	
	WHP-502 RC D	19110533	-	19110665	-		X			X
	WHP-502 RC B D	19110534	-	19110666	-		X		X	X
	WHP-502 S B	19109454	-	19110668	-			X	X	
	WHP-502 S B D	19110537	-	19110670	-			X	X	X
	WHP-502 S RC B	19110539	-	19110672	-		X	X	X	
	WHP-502 S RC B D	19110541	-	19110674	-		X	X	X	X
⊙ STOCK	WHP-503	19104996	-	19110675	-	X				
	WHP-503 B	19108550	-	19110676	-	X			X	
	WHP-503 D	19109456	-	19110677	-	X				X
⊙ STOCK	WHP-503 B D	19110542	-	19110678	-	X			X	X
	WHP-503 RC	19109459	-	19110679	-	X	X			
	WHP-503 RC B	19110543	-	19110680	-	X	X		X	
	WHP-503 RC D	19110544	-	19110681	-	X	X			X
	WHP-503 RC B D	19110545	-	19110682	-	X	X		X	X
	WHP-503 S B	19109457	-	19110684	-	X		X	X	
	WHP-503 S B D	19110548	-	19110686	-	X		X	X	X
	WHP-503 S RC B	19110550	-	19110688	-	X	X	X	X	
	WHP-503 S RC B D	19110552	-	19110690	-	X	X	X	X	X

Opzioni

DESCRIZIONE	ABBREVIAZIONE	€
Acciaio inox. bracci di lavaggio e risciacquo	X	-
Filtro superficie in acciaio inox	SF	-
Doppia parete	P	-
Cestello con asta in vetro 19107616 (6)	R	-
Connettività	K	-
Sensorizzazione (7)	Z	-
Modello australiano (8)	AU	-
Marine (9)	400V-440V 3~	-

Accessori standard

	Cestello in vetro 19000484	pc	1
	Piatti cestello 19000487	pc	1
	Insero posate 19000792	pc	1

(1) Fornitura di acqua fredda a 15 °C.

(2) Altezza regolabile (-20/+50 mm).

(3) Nei modelli con pressione delle condutture (WHP-502), il consumo può variare a seconda della pressione dell'acqua di alimentazione. Consumo acqua per programma (2 bar): 2,2/ 2,4/ 2,8/ 2,8/ 2,8/ 2,8 l/ciclo.

(4) Nei modelli con sistema di recupero dell'energia (RC), il tempo del ciclo è esteso a circa 30s.

(5) Il secondo risciacquo viene effettuato con acqua fredda spegnendo la resistenza della caldaia.

(6) Questa opzione esclude gli accessori standard.

(7) Di serie nei modelli con addolcitore acqua (S) o Sistema di recupero dell'energia (RC).

(8) Include approvazione della filigrana.

(9) Selezionare la macchina con la frequenza appropriata e quindi aggiungere l'opzione.

CONCEPT

Lavastoviglie a cappotta 500x500



Caratteristiche generali

- Interfaccia elettromeccanica con robusti pulsanti retroilluminati. Modelli a "T" con display LED a due cifre.
- Serbatoio completamente stampato senza saldature o spigoli vivi.
- Cappotta a singola parete che scorre delicatamente su guide metalliche per ridurre lo sforzo di sollevamento e il livello di rumorosità.
- Sistema di filtrazione a doppio stadio. Filtri composti di superficie del serbatoio di serie.
- Pompe di lavaggio a doppio flusso con soft-start.
- Bracci di lavaggio/risciacquo superiore e inferiore Duo-KLIP in materiale composito.
- Risciacquo con pressione di rete.
- Dispenser di brillantante idraulico di serie.

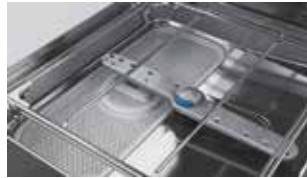

Dati tecnici

Produttività teorica max. (1)	Cestelli/h	40
Misure (2)	mm	630x750x1.480
Misure con maniglia	mm	715x935
Altezza con cappotta aperta	mm	1.960
Altezza con recupero di energia (RC)	mm	1.975
Peso netto	Kg	97
Peso netto con recupero di energia (RC)	Kg	113
Capacità serbatoio	L	33
Capacità caldaia	L	9
Potenza riscaldatore serbatoio	kW	3
Potenza riscaldatore caldaia	kW	6
Potenza pompa di lavaggio	kW	0,75
Potenza pompa di risciacquo	kW	0,13
Potenza pompa di scarico	kW	0,1
Potenza totale	kW	
Ampere totali	A	Opzioni voltaggio e potenza
Collegamento	Sim/Alt	
Voltaggio	V	
Pressione acqua di alimentazione min. - max.	bar	
Temperatura acqua di alimentazione max.	°C	60
Temperatura acqua di alimentazione max. nei modelli RC	°C	25
Livello di protezione contro l'acqua	IPX	4

Programmi

PROGRAMMA	DESCRIZIONE	ACQUA CONSUMO (L/ CICLO) (3)	DURATA (S) (4)	TEMPERATURA DI LAVAGGIO (°C)	TEMPERATURA DI RISCIAQUO (°C)
Programmi standard					
P1	Leggero	2,2	90	60	85
P2	Standard	2,2	120	60	85
P3	Intensivo	2,2	180	60	85
	Esteso	2,2	480	60	85

Opzioni voltaggio e potenza

VOLTAGGIO (V)	STANDARD	AMP. TOTALE (A)	POTENZA TOTALE (kW)	COLLEG. (Sim/Alt)	POTENZA SERBATOIO (kW)	POTENZA CALDAIA (kW)	POTENZA POMPA (kW)
380V-415V 3N~		11,96	6,75	Alt	3	6	0,75
380V-415V 3N~	x	16,3	9,75	Sim	3	6	0,75
220V-240V 3~		18,32	6,75	Alt	3	6	0,75
220V-240V 3~		25,85	9,75	Sim	3	6	0,75



Codici e prezzi

	MODELLO	CODICE 50HZ	€	CODICE 60HZ	€	ENERGIA RECUPERO (RC)	DISPLAY LED (T)	POMPA DI SCARICO (B)	DISPENSER DETERSIVO (D)
⊙ STOCK	WHC-502	19103824	-	19110691	-				
	WHC-502 B	19109394	-	19110692	-			X	
	WHC-502 D	19109401	-	19110693	-				X
⊙ STOCK	WHC-502 B D	19110553	-	19110694	-			X	X
	WHC-502 T	19105440	-	19110695	-		X		
	WHC-502 T B	19110554	-	19110696	-		X	X	
	WHC-502 T D	19110555	-	19110697	-		X		X
	WHC-502 T B D	19110556	-	19110698	-		X	X	X
	WHC-502 T RC	19109445	-	19110699	-	X	X		
	WHC-502 T RC B	19110557	-	19110700	-	X	X	X	
	WHC-502 T RC D	19110558	-	19110701	-	X	X		X
	WHC-502 T RC B D	19110559	-	19110702	-	X	X	X	X

Opzioni

DESCRIZIONE	ABBREVIAZIONE	€
Acciaio inox. bracci di lavaggio e risciacquo	X	-
Acciaio inox. Filtro superficie	SF	-
Doppia parete	P	-
Cestello con asta in vetro 19107616 (5)	R	-
Modello australiano (6)	AU	-

Accessori standard

	Cestello in vetro 19000484	pc	1
	Piatti cestello 19000487	pc	1
	Insero posate 19000792	pc	1

(1) Fornitura di acqua fredda a 15 °C.

(2) Altezza regolabile (-20/+50 mm).

(3) Consumo per una pressione dell'acqua di alimentazione di 2 bar. A pressioni più elevate il consumo aumenterà.

(4) Nei modelli con sistema di recupero dell'energia (RC), il tempo del ciclo è esteso a circa 30s.

(5) Questa opzione esclude gli accessori standard.

(6) Include approvazione della filigrana.

Lavastoviglie con carico frontale 500x500



Caratteristiche generali



- Display a cristalli liquidi (TFT) a colori retroilluminato da 2,8" e tastiera a membrana a cinque pulsanti.
- Serbatoio stampato con pendenza per uno scarico completo.
- Guide cestello stampate.
- La macchina è costruita con doppia parete integrale.
- Sistema di filtrazione a tre stadi. Filtri in acciaio inox. di superficie del serbatoio di serie.
- Caldaia con isolamento.
- Pompe di lavaggio a doppio flusso con soft-start.
- Bracci di lavaggio/risciacquo in acciaio inox superiore e inferiore Duo-KLIP.
- Pompa di risciacquo di scarico e dispenser di brillantante peristaltico di serie.
- Thermostop.



Dati tecnici

Produttività teorica max. (1)	Cestelli/h	40
Misure (2)	mm	596x605x835
Peso netto	Kg	58
Capacità serbatoio	L	20
Capacità caldaia	L	7
Potenza riscaldatore serbatoio	kW	4,5
Potenza riscaldatore caldaia	kW	5,6
Potenza pompa di lavaggio	kW	0,68
Potenza pompa di risciacquo	kW	0,13
Potenza pompa di scarico	kW	0,04
Potenza totale	kW	
Ampere totali	A	Opzioni voltaggio e potenza
Collegamento	Sim/Alt	
Voltaggio	V	
Pressione acqua di alimentazione min. - max.	bar	1-4
Temperatura acqua di alimentazione max.	°C	60
Livello di protezione contro l'acqua	IPX	3

Programmi

PROGRAMMA	DESCRIZIONE	ACQUA CONSUMO (L/ CICLO)	DURATA (S)	TEMPERATURA DI LAVAGGIO (°C)	TEMPERATURA DI RISCACQUO (°C)
Programmi standard					
	Leggero	2,1	90	60	85
	Standard	2,3	120	60	85
A ₀ ³⁰	Programma sanitario secondo UNE-EN ISO 15883-1/3, MODALITÀ A0=30.	2,3	automatico	72	85
A ₀ ⁶⁰	Programma sanitario secondo UNE-EN ISO 15883-1/3, MODALITÀ A0=60.	2,9	automatico	72	85

Opzioni voltaggio e potenza

VOLTAGGIO (V)	STANDARD	AMP. TOTALE (A)	POTENZA TOTALE (kW)	COLLEG. (Sim/Alt)	POTENZA SERBATOIO (kW)	POTENZA CALDAIA (kW)	POTENZA POMPA (kW)
380V-415V 3N~	x	17,59	10,78	Sim	4,5	5,6	0,68
220V-240V 3~		28,31	10,78	Sim	4,5	5,6	0,68

Codici e prezzi

MODELLO	CODICE 50HZ	€	CODICE 60HZ	€	POMPA DI DRENAGGIO	POMPA DI SCARICO (B)	DISPENSER DETERSIVO (D)
WUP-503 SN	19105091	-	19110703	-	X		
WUP-503 SN B	19110560	-	19110704	-	X	X	
WUP-503 SN D	19110561	-	19110705	-	X		X
WUP-503 SN B D	19110562	-	19110706	-	X	X	X

Opzioni

DESCRIZIONE	ABBREVIAZIONE	€
Cestello con asta in vetro 19107616 (3)	R	-
Connettività	K	-
Sensorizzazione	Z	-
Modello australiano (4)	AU	-

Accessori standard

	Cestello in vetro 19000484	pc	1
	Piatti cestello 19000487	pc	1
	Inserto posate 19000792	pc	1

(1) Fornitura di acqua fredda a 15 °C.

(2) Altezza regolabile (+25/+0 mm).

(3) Questa opzione esclude gli accessori standard.

(4) Include approvazione della filigrana.

Lavastoviglie a cappotta 500x500



Caratteristiche generali



- Display a cristalli liquidi (TFT) a colori retroilluminato da 2,8" e tastiera a membrana a cinque pulsanti.
- Serbatoio completamente stampato senza saldature o spigoli vivi.
- Cappotta a doppia parete con isolamento termoacustico e guide metalliche per ridurre lo sforzo di sollevamento e il livello di rumorosità.
- Sistema di filtrazione a doppio stadio. Filtro in acciaio inox di superficie di serie.
- Caldaia con isolamento.
- Pompe di lavaggio a doppio flusso con soft-start.
- Bracci di lavaggio/risciacquo in acciaio inox superiore e inferiore Duo-KLIP.
- Pompa di risciacquo di scarico e dispenser di brillantante peristaltico di serie.
- Thermostop.



Dati tecnici

Produttività teorica max. (1)	Cestelli/h	60
Misure (2)	mm	630x750x1.480
Misure con maniglia	mm	715x935
Altezza con cappotta aperta	mm	1.960
Altezza con recupero di energia (RC)	mm	1.975
Peso netto	Kg	97
Peso netto con recupero di energia (RC)	Kg	113
Capacità serbatoio	L	33
Capacità caldaia	L	10
Potenza riscaldatore serbatoio	kW	4,5
Potenza riscaldatore caldaia	kW	9
Potenza pompa di lavaggio	kW	0,75
Potenza pompa di risciacquo	kW	0,13
Potenza pompa di scarico	kW	0,1
Potenza totale	kW	
Ampere totali	A	
Collegamento	Sim/Alt	Opzioni voltaggio e potenza
Voltaggio	V	
Pressione acqua di alimentazione min. - max.	bar	1-4
Temperatura acqua di alimentazione max.	°C	60
Temperatura acqua di alimentazione max modelli RC	°C	25
Livello di protezione contro l'acqua	IPX	4

Programmi

PROGRAMMA	DESCRIZIONE	ACQUA CONSUMO (L/ CICLO)	DURATA (S) (3)	TEMPERATURA DI LAVAGGIO (°C)	TEMPERATURA DI RISCACQUO (°C)
Programmi standard					
	Leggero	2,1	60	60	85
	Standard	2,3	90	60	85
A ₀ ³⁰	Programma sanitario secondo UNE-EN ISO 15883-1/3, MODALITÀ A0=30.	2,3	automatico	74	85
A ₀ ⁶⁰	Programma sanitario secondo UNE-EN ISO 15883-1/3, MODALITÀ A0=60.	2,9	automatico	74	85

Opzioni voltaggio e potenza

VOLTAGGIO (V)	STANDARD	AMP. TOTALE (A)	POTENZA TOTALE (kW)	COLLEG. (Sim/Alt)	POTENZA SERBATOIO (kW)	POTENZA CALDAIA (kW)	POTENZA POMPA (kW)
380V-415V 3N~	x	22,83	14,25	Sim	4,5	9	0,75
220V-240V 3~		37,15	14,25	Sim	4,5	9	0,75



Codici e prezzi

MODELLO	CODICE 50HZ	€	CODICE 60HZ	€	POMPA RISCIAQUO	ENERGIA RECUPERO (RC)	POMPA DI SCARICO (B)	DISPENSER DETERSIVO (D)
WHP-503 SN	19110563	-	19110707	-	X			
WHP-503 SN B	19110564	-	19110708	-	X		X	
WHP-503 SN D	19110565	-	19110709	-	X			X
WHP-503 SN B D	19110566	-	19110710	-	X		X	X
WHP-503 SN RC	19108549	-	19110711	-	X	X		
WHP-503 SN RC B	19110567	-	19110712	-	X	X	X	
WHP-503 SN RC D	19110568	-	19110713	-	X	X		X
WHP-503 SN RC B D	19110569	-	19110714	-	X	X	X	X

Opzioni

DESCRIZIONE	ABBREVIAZIONE	€
Cestello con asta in vetro 19107616 (4)	R	-
Connettività	K	-
Sensorizzazione (5)	Z	-
Modello australiano (6)	AU	-
Marine (7)	400V-440V 3~	-

Accessori standard

	Cestello in vetro 19000484	pc	1
	Piatti cestello 19000487	pc	1
	Insero posate 19000792	pc	1

(1) Fornitura di acqua fredda a 15 °C.

(2) Altezza regolabile (-20/+50 mm).

(3) Nei modelli con sistema di recupero dell'energia (RC), il tempo del ciclo è esteso a circa 30s.

(4) Questa opzione esclude gli accessori standard.



(5) Di serie nei modelli con Sistema di recupero dell'energia (RC).

(6) Include approvazione della filigrana.

(7) Selezionare la macchina con la frequenza appropriata e quindi aggiungere l'opzione.

Accessori

Dispenser detergente e kit pompa di drenaggio

MODELLO	CODICE	SI APPLICA A	DESCRIZIONE	POTENZA (KW)	€
 WAD	19110571	Lavabicchieri, lavastoviglie con carico frontale e lavastoviglie a cappotta	Brillantante peristaltico dispenser	-	-
 WAB-GU	19110572	Lavabicchieri e lavastoviglie con carico frontale.	Kit pompa di drenaggio 50/60 Hz	0,04	-
WAB-H	19110082	Lavastoviglie a cappotta	Kit pompa di drenaggio 50/60 Hz	0,1	-



Kit sensore di basso livello brillantante/detergente

MODELLO	CODICE	SI APPLICA A	DESCRIZIONE	€
 WALZ	19111334	Concept + e gamma Advance con opzione sensorizzazione (Z)	Kit sensore di livello brillantante/detergente (1 unità)	-

Kit connettività

MODELLO	CODICE	SI APPLICA A	DESCRIZIONE	€	
 FagorKonnnect Foodservice	KIT FAGORKONNECT lavaggio	19110570	Concept + e gamma Advance	Wi-fi ed Ethernet	-

Supporti

MODELLO	CODICE	SI APPLICA A	DESCRIZIONE	MISURE	€
 WAGB-S	19105217	Lavabicchieri		465x433x90	-
 WAGB-XL	19105218	Lavabicchieri	Capacità per 2 cestelli 400x400	470x465x505	-
WAUB-XL	19105219	Lavastoviglie con carico frontale	Capacità per 2 cestelli 500x500	580x565x400	-

Tavoli per lavastoviglie a cappotta

- Piano di lavoro realizzato in acciaio inox con finitura satinata.
- Vasca saldata 450 x 450 x 250 mm.
- Unità doccia non inclusa, ma dotata di un foro per adattarla.
- Foro di smistamento con anello in gomma nera a filo del piano di lavoro per lo smaltimento dei rifiuti in un bidone della spazzatura (non incluso).
- Paraschizzi 100 x 15 mm.

- Gambe quadrate in acciaio inox 40 x 40 mm.
- Altezza telaio 850 mm con gambe in acciaio inox regolabili in altezza (-10 mm / + 50 mm).
- Fornito disassemblato.

Tavoli senza lavabo



Tavoli senza lavabo e paraschizzi



MISURE (MM)	MODELLO	CODICE	€	DESTRA				SINISTRA			
				MISURE	MODELLO	CODICE	€	MODELLO	CODICE	€	
700x620x850	WHTC-70	19104311	-	700x740x850	WHTW-70 R	19104313	-	WHTW-70 L	19104312	-	
1.200x620x850	WHTC-120	19105486	-	1.200x740x850	WHTW-120 R	19104315	-	WHTW-120 L	19104314	-	

Tavoli con lavabo e paraschizzi



MISURE (mm)	DESTRA			€	SINISTRA		
	MODELLO	CODICE	€		MODELLO	CODICE	€
700x740x850	WHTWB-70 R	19104319	-	WHTWB-70 L	19104318	-	
1.200x740x850	WHTWB-120 R	19104321	-	WHTWB-120 L	19104320	-	

Tavoli senza lavabo, foro di smistamento e paraschizzi



MISURE (MM)	DESTRA			€	SINISTRA		
	MODELLO	CODICE	€		MODELLO	CODICE	€
1.200x740x850	WHTWBS-120 R	19104323	-	WHTWBS-120 L	19104322	-	
1.500x740x850	WHTWBS-150 R	19104325	-	WHTWBS-150 L	19104324	-	

Chiusura laterale

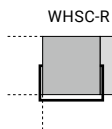

DESTRA			SINISTRA		
MODELLO	CODICE	€	MODELLO	CODICE	€
WHSC-R	19104327	-	WHSC-L	19104326	-

Elemento di unione per lavastoviglie a cappotta



MODELLO	CODICE	MISURE (MM)	€
WHTJ-14	19104316	140	-
WHTJ-62	19104317	640	-

Trattamento acqua

Cosa si può ottenere con il trattamento delle acque

La maggior parte dell'acqua che esce dal rubinetto sembra perfettamente pura, tuttavia può contenere contaminanti invisibili.

La rimozione di questi elementi ha un'influenza decisiva sulla qualità dell'acqua.

Calcio e magnesio (durezza) vengono eliminati e la vita utile dell'apparecchiatura viene notevolmente prolungata, riducendo gli interventi di manutenzione e l'uso di detersivi e brillantanti.

	ADDOLCITORE	OSMOSI INVERSA
LAVAGGIO ECCELLENTE		X
RISPARMIO DETERGENTI	X	X
RIDUCE L'USURA DI VETRI E CERAMICHE		X
PROTEGGE LA MACCHINA	X	X
ADDIO ASCIUGATURA MANUALE		X

Metodi per trattamento acqua

Il trattamento acqua avviene in due modi.

AMMORBIDENTE

Il risultato ottenuto utilizzando l'addolcitore è quello di eliminare il calcio Ca^{2+} e magnesio Mg^{2+} , responsabili della durezza dell'acqua. Questo previene efficacemente la formazione di incrostazioni che nel tempo riducono le prestazioni delle macchine e causano malfunzionamenti.

OSMOSI INVERSA

Grazie all'altissimo grado di filtrazione che caratterizza le macchine a osmosi inversa, è possibile ottenere acqua con caratteristiche di elevata qualità. L'acqua, passando attraverso una o più membrane, viene privata non solo degli elementi che ne determinano la durezza, ma anche di tutte le sostanze contaminanti, responsabili, ad esempio, di odori e aromi indesiderati.

Per risultati eccellenti e lunghi intervalli di manutenzione, le due tecnologie possono essere combinate.



Addolcitori acqua manuali

CODICE	DESCRIZIONE	CAPACITÀ DI RIGENERAZIONE (*)	MISURE (mm)	€	
	19004690	DESCALING KIT 12 L.	1.050 litri tra 2 rigenerazioni	Ø 185x560 mm	-
	19004798	DESCALING KIT 16 L.	1.400 litri tra 2 rigenerazioni	Ø 185x740 mm	-

Osmosi inversa

Grandi vantaggi dell'osmosi inversa:

- Riduce l'uso di detersivi fino al 60% e il brillantante del 70-100%.
- Lucida piatti, bicchieri e posate, ottenendo un risultato di lavaggio senza segni poiché non necessita di asciugatura dopo il lavaggio.
- Prolunga la vita di vetro e stoviglie poiché riduce la corrosione.
- Protegge il macchinario prolungandone la durata.



Condizioni dell'acqua in ingresso:

- Tipo di acqua in ingresso: acqua potabile.
- Temperatura dell'acqua in ingresso: 5 °C - 35 °C.
- Flusso minimo: 400 l/h.
- Pressione di erogazione: 1,5-6 bar.
- Massima conduzione in ingresso acqua: 1200 µS / cm.
- Massima durezza acqua in ingresso: fino a 35°f con pH sotto a 8,5 e fino a 27°f con pH oltre 8,5.
- A partire da 10°dH 15°dH o 27°f, si consiglia di installare un sistema di addolcimento dell'acqua prima dell'osmosi per prevenire il blocco della membrana.
- Impianto ad osmosi inversa ad alto flusso.

- Installazione verticale o orizzontale.
- Flusso: 120 l/h a 15°C.
- Tasso di recupero dal 25% al 60%.
- Tasso di rigetto tipico: 95 %.
- Collegamento elettrico 230V ~ 50/60Hz.
- Prefiltro che riduce ed elimina la torbidità dell'acqua, il cloro, i sapori e gli odori. La sua velocità di filtrazione nominale è di 5 micron.
- Facile da installare.
- Allarme cambio prefiltro.
- Allarme perdita d'acqua.
- Allarme di bassa pressione all'ingresso dell'impianto.
- Valvola di bypass manuale.

SOLO VALIDO PER: WGP-401, WUA-503, WUP-503, WHA-503 e WHP-503

MODELLO	CODICE	FLUSSO 15 °C (L/H)	NUMERO DI MEMBRANE	VOLTAGGIO (V)	FREQUENZA (HZ)	POTENZA (KW)	MISURE (mm)	€
REVO-120	19076763	120	2	230	50	0,33	145 x 560 x 455	-

MODELLO	CODICE	DESCRIZIONE	€
PREF-PACK6	19076764	Confezione da 6 unità di cartucce a collegamento rapido con filtro a blocchi di carbone estruso.	-



Robusto e potente
per gradi elevati
di pulizia.

Lavautensili

Lavautensili	209
Accessori	212

Lavautensili



- Display LCD a colori retroilluminato da 5".
- Il serbatoio è stampato e inclinato per un uno scarico completo. La camera di lavaggio è priva di tubi interni, spigoli e fori dove si può accumulare sporcizia. Nel modello WLP-61, il serbatoio è saldato.
- La macchina è costruita con doppia parete integrale.
- Sportello a doppia parete insonorizzata e resistente al calore.
- Sportello controbilanciato e imbottito per una facile apertura e chiusura (ad eccezione del modello WLP-61).
- Filtro superficiale del serbatoio in acciaio inossidabile, trattiene lo sporco grossolano.
- Filtro cestello in polipropilene, ad eccezione dei modelli WLP-61,

- che si trova in una posizione facilmente accessibile in modo che l'operatore possa rimuoverlo e svuotarlo in pochi secondi.
- Filtro di aspirazione in polipropilene che blocca lo sporco più leggero, proteggendo la pompa di lavaggio. Nel modello WLP-61 doppio filtro di aspirazione.
- Pompa di lavaggio a doppio flusso. 2 pompe modello WLP-130.
- Bracci di lavaggio inferiori e superiori in acciaio inox "3 razze". Nel modello WLP-61 "2 razze" nel lato inferiore.
- Pompa di risciacquo, pompa di scarico, dispenser di brillantante peristaltico e dispenser di detergente peristaltico di serie.
- Cestello con asta come accessorio di serie.

Dati tecnici

DATI TECNICI		WLP-61	WLP-62	WLP-63	WLP-70	WLP-130
Massima produttività teorica	Cestelli/h	30	30	30	30	30
Misure	mm	600x700x1.290	719x782x1.727	719x782x1.927	853x857x1.959	1.465x857x1.959
Altezza con porta aperta	mm	-	1.997	2.243	2.274	2.274
Altezza con recupero di energia (RC)	mm	-	1.956	2.156	2.187	2.187
Altezza utile	mm	405	650	850	850	850
Peso netto	Kg	71	148	173	181	301
Peso netto con recupero di energia (RC)	Kg	-	174	199	207	327
Capacità serbatoio	L	23	37	37	68	131
Capacità caldaia	L	6	12	12	12	17
Potenza riscaldatore serbatoio	kW	2,1	3	3	8	10,5
Potenza riscaldatore caldaia	kW	6	6	6	8	10,5
Potenza pompa di lavaggio	kW	0,7	1,5	1,5	2,7	2,7x2
Potenza pompa di risciacquo	kW	0,2	0,2	0,2	0,2	0,2x2
Potenza pompa di scarico	kW	0,1	0,1	0,1	0,1	0,1
Potenza totale	kW	6,7	7,5	7,5	10,7	15,9
Protezione fusibile	A	16	16	16	25	32
Collegamento	Sim/Alt	Alternato	Alternato	Alternato	Alternato	Alternato
Voltaggio	V	380 V-415 V / 3N~	380 V-415 V / 3N~	380 V-415 V / 3N~	380 V-415 V / 3N~	380 V-415 V / 3N~
Frequenza	Hz	50	50	50	50	50
Pressione acqua di alimentazione min-max.	bar	1-6	1-6	1-6	1-6	1-6
Temperatura acqua di alimentazione min-max.	°C	15-60	15-60	15-60	15-60	15-60
Temperatura acqua di alimentazione min-max modelli RC	°C	-	15-25	15-25	15-25	15-25
Livello di protezione contro l'acqua	IPX	4	4	4	4	4

Programmi

PROGRAMMA	DESCRIZIONE	CONSUMO DI ACQUA (L / CICLO)					DURATA (S)	TEMPERATURA DI LAVAGGIO (°C)	TEMPERATURA DI LAVAGGIO (°C)
		WLP-61	WLP-62	WLP-63	WLP-70	WLP-130			
Programmi standard									
Professional 2	Leggero	2,4	3	3	4	6	120	55	80
Professional 4	Standard	3	3,5	3,5	6	8	240	60	82
Professional 6	Intensivo	3,5	3,5	3,5	6	8	360	65	85
Programmi speciali									
Prolong - Sporco difficile, Proeco - Ciclo a bassa temperatura, Proplates - Ciclo per piatti, Proactive 5 - Pentole e utensili, Proactive 7 - Pentole e utensili									
Programmi di autopulizia									
Proself - Autopulizia, Proclean - Autopulizia e svuotamento, Prodrain - Svuotamento									

Codici e prezzi

MODELLO	CODICE 50HZ	POMPA DI RISCACQUO POMPA DI SCARICO DISPENSER DETERGIVO	RECUPERO ENERGIA (RC)	€
WLP-61	19111090	X		-
WLP-62	19111092	X		-
WLP-62 RC	19111094	X	X	-
WLP-63	19111095	X		-
WLP-63 RC	19111096	X	X	-
WLP-70	19111097	X		-
WLP-70 RC	19111098	X	X	-
WLP-130	19111099	X		-
WLP-130 RC	19111100	X	X	-

Accessori

CODICE	DESCRIZIONE	MISURE (MM)	€
Cestelli			
19023165	Cestello per WLP-61	500x600	-
19010251	Cestello per WLP-62 e WLP-63	560x630	-
19010252	Cestello per WLP-70	700x700	-
19011085	Cestello per WLP-130	1.320x700	-
Altri accessori			
19010253	Supporto sacchetto pasticceria	Ø 17	-
19010254	Cornice per 8 mensole, max. profondità: 40mm	500x500	-
19010255	Contenitore per utensili	150x150	-

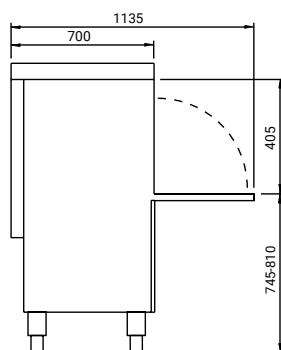

WLP-61

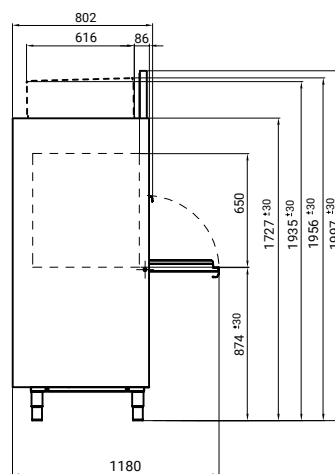

WLP-62 (RC)

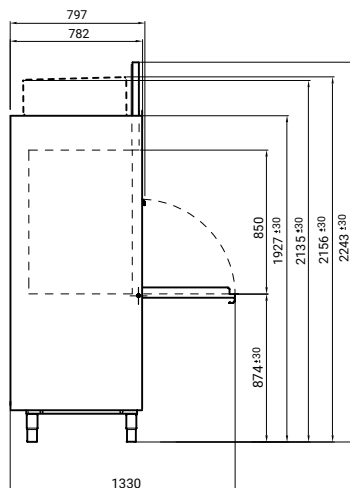

WLP-63 (RC)

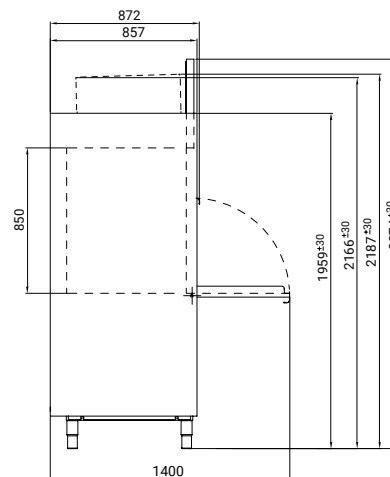

WLP-70 (RC) / WLP-130 (RC)



Macchine solide e sicure
con una maggiore
capacità di produzione.

Lavastoviglie a trascinamento

Lavastoviglie compatte.....	213
Lavastoviglie modulari.....	218
Accessori.....	224

A trascinamento | Lavastoviglie compatte

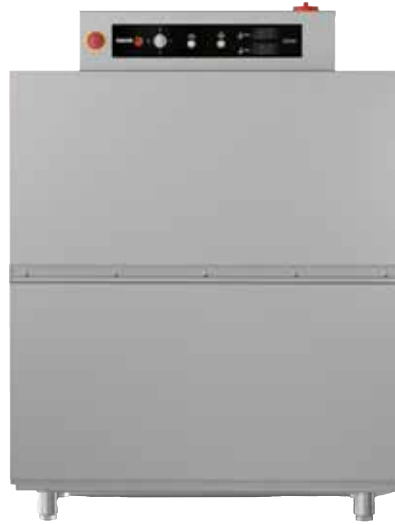

Caratteristiche generali

- Tutte le parti principali sono realizzate in acciaio inox anticorrosione AISI-304: vasche, bracci di lavaggio e risciacquo, getti di risciacquo, porte, sistema di trasporto cestelli, caldaia e tubi metallici.
- Porta a doppio pannello apribile verso l'alto.
- Filtri per vaschette in acciaio inox AISI-304 di facile accesso e rimozione per la pulizia e l'accesso alla vasca.
- Filtro di sicurezza per aspirazione pompa.
- Caldaia per risciacquo con isolamento termico.
- Facile accesso per l'installazione. Elettrovalvola posta su un lato (non è necessario rimuovere i pannelli per collegare la macchina).
- Quadro elettrico progettato per facilitare il collegamento di dosatori per detersivi liquidi e solidi, brillantanti, interruttori di fincorsa, pulsante di arresto d'emergenza supplementare.
- Bracci di lavaggio facilmente asportabili come un tutt'uno, per la pulizia, con un

tappo su ogni ramo che consente l'accesso per la pulizia interna.

- Getti di risciacquo facilmente smontabili e rimovibili.
- Sistema di regolazione elettronica delle velocità mediante variatore di frequenza.
- Regolazione elettronica della temperatura configurabile:
 - Lavaggio (50 - 65 °C)
 - Risciacquo (70 - 85 °C)
- Garanzia di risciacquo a 85 °C.
- Regolatore di pressione per il controllo della portata.
- Pulsante di arresto di emergenza incorporato.
- Sistema di protezione anti-intrappolamento supplementare all'ingresso, montato sul elemento antispruzzo AS-260 (opzionale).
- Sistema di blocco porta aperta.
- Sistema di protezione IPX4.
- Sistema per il rilevamento dell'intasamento del carrello trasportatore e funzione di retromarcia automatica.
- Sistema di lavaggio ad alta potenza con 4

- bracci di lavaggio superiori e 4 inferiori.
- 3 programmi di lavaggio: intensivo, normale e ad alta capacità.
- Risciacquo a doppio effetto.
- Sistema di risparmio energetico: riduce i consumi. Interrompendo il funzionamento delle pompe e passando il riscaldamento del risciacquo in modalità stand-by (70 °C).
- Timer automatico che disattiva il motore del trasportatore dopo un periodo di inattività prestabilito (10 minuti).
- Sistema di lavaggio a risparmio energetico: il lavaggio si avvia solo quando rileva il passaggio del cestello.
- Sistema di risparmio risciacquo. Il risciacquo si arresta quando il cestello è uscito, risparmiando acqua ed energia.
- Interruttore di fincorsa incluso.

Attrezzatura inclusa:

- 2 cestelli base, CT-10
- 2 cestelli per piatti, CP-16/18
- 1 cestello per bicchieri, CV-16/105
- 1 cestello per posate, CT-10 R

MODELLO	HZ	CODICE	ENTRATA (*)	FORNITURA IDRICA	PROGRAMMI (CESTELLI/H)			ZONE INTERNE (**)	CONSUMO IDRICO (L/H)	POTENZA ELETTRICA (KW)	DIMENSIONI (mm)	€
					INTENSIVO	NORMALE	AD ALTA CAPACITÀ					
CCO-120-L-HW	50	19048203	L	>50°	80	100	120		210	19.45	1,180 x 790 x 1,550	-
	60	19048571										
CCO-120-R-HW	50	19048204	R	>50°	80	100	120	LP + A	210	19.45	1,180 x 790 x 1,550	-
	60	19048573										
CCO-120-L-CW	50	19045325	L	<50°	80	100	120		210	28.45	1,180 x 790 x 1,550	-
	60	19048217										
CCO-120-R-CW	50	19046527	R	<50°	80	100	120	LP + A	210	28.45	1,180 x 790 x 1,550	-
	60	19047158										

(*): Ingresso cestelli.

L: Ingresso da sinistra della macchina.
R: Ingresso da destra della macchina.

(**): Zone interne

LP: Lavaggio principale
 A: Risciacquo a doppio effetto

CONCEPT

A trascinamento | Lavastoviglie compatte



Caratteristiche generali

- Tutte le parti principali sono realizzate in acciaio inox anticorrosione AISI-304: vasche, bracci di lavaggio e risciacquo, getti di risciacquo, porte, sistema di trasporto cestelli, caldaia e tubi metallici.
- Porta a doppio pannello apribile verso l'alto.
- Filtri per vaschette in acciaio inox AISI-304 di facile accesso e rimozione per la pulizia e l'accesso alla vasca.
- Filtro di sicurezza per aspirazione pompa.
- Caldaia per risciacquo con isolamento termico.
- Facile accesso per l'installazione. Elettrovalvola posta su un lato (non è necessario rimuovere i pannelli per collegare la macchina).
- Quadro elettrico progettato per facilitare il collegamento di dosatori per detersivi liquidi e solidi, brillantanti, interruttori di fincorsa, pulsante di arresto d'emergenza supplementare.
- Bracci di lavaggio facilmente asportabili come un tutt'uno, per la pulizia, con un

- tappo su ogni ramo che consente l'accesso per la pulizia interna.
- Getti di risciacquo facilmente smontabili e rimovibili.
- Sistema di regolazione elettronica delle velocità mediante variatore di frequenza.
- Regolazione elettronica della temperatura configurabile:
 - Lavaggio (50 - 65 °C)
 - Risciacquo (70 - 85 °C)
- Garanzia di risciacquo a 85 °C.
- Regolatore di pressione per il controllo della portata.
- Pulsante di arresto di emergenza incorporato.
- Sistema di protezione anti-intrappolamento supplementare all'ingresso, montato sul elemento antispruzzo AS-260 (opzionale).
- Sistema di blocco porta aperta.
- Sistema di protezione IPX4.
- Sistema per il rilevamento dell'intasamento del carrello trasportatore e funzione di retromarcia automatica.
- Sistema di lavaggio ad alta potenza con 4

- bracci di lavaggio superiori e 4 inferiori.
- 3 programmi di lavaggio: intensivo, normale e ad alta capacità.
- Risciacquo a doppio effetto.
- Sistema di risparmio energetico: riduce i consumi interrompendo il funzionamento delle pompe e passando il riscaldamento del risciacquo in modalità stand-by (70 °C).
- Timer automatico che disattiva il motore del trasportatore dopo un periodo di inattività prestabilito (10 minuti).
- Sistema di lavaggio a risparmio energetico: il lavaggio si avvia solo quando rileva il passaggio del cestello.
- Sistema di risparmio risciacquo. Il risciacquo si arresta quando il cestello è uscito, risparmiando acqua ed energia.
- Interruttore di fincorsa incluso.

Attrezzatura inclusa:

- 2 cestelli base, CT-10
- 2 cestelli per piatti, CP-16/18
- 1 cestello per bicchieri, CV-16/105
- 1 cestello per posate, CT-10 R

MODELLO	HZ	CODICE	ENTRATA (*)	FORNITURA IDRICA	PROGRAMMI (CESTELLI/H)			ZONE INTERNE (**)	CONSUMO IDRICO (L/H)	POTENZA ELETTRICA (KW)	DIMENSIONI (mm)	€
					INTENSIVO	NORMALE	AD ALTA CAPACITÀ					
CCO-160-L-HW	50	19048233	L	>50°	100	130	160		240	22,45	1.180 x 790 x 1.550	-
	60	19048576										
CCO-160-R-HW	50	19048255	R	<50°	100	130	160	LP + A	240	31,45	1.180 x 790 x 1.550	-
	60	19048579										
CCO-160-L-CW	50	19048231	L	<50°	100	130	160		240	31,45	1.180 x 790 x 1.550	-
	60	19048575										
CCO-160-R-CW	50	19048254	R	<50°	100	130	160	LP + A	240	31,45	1.180 x 790 x 1.550	-
	60	19048578										

(*): Ingresso cestelli.
L: Ingresso da sinistra della macchina.
R: Ingresso da destra della macchina.

(**): Zone interne
 LP: Lavaggio principale
 A: Risciacquo a doppio effetto

CONCEPT

Lavastoviglie compatta | versione "ECO"- riscaldata a gas

CCO-160-L-ECO + AS-260 + GWB-40



Caratteristiche generali

- Le lavastoviglie a trascinamento in versione ECO sono dotate di un generatore di acqua calda esterno, riscaldato a gas, modello GWB-40 (#).
- Il generatore sostituisce la caldaia elettrica per il risciacquo nella lavastoviglie, con un notevole risparmio di energia elettrica.
- Data la potenza termica del generatore,

la lavastoviglie può essere installata in impianti con allacciamento ad acqua fredda.

- La lavastoviglie ha una pompa a motore per inviare l'acqua dal generatore ai getti di risciacquo.
- La lavastoviglie è dotata di un regolatore di portata per garantire un consumo d'acqua

costante.

- Il primo riempimento del serbatoio d'acqua della lavastoviglie avviene con l'acqua del generatore, raggiungendo rapidamente la temperatura impostata.

MODELLO	HZ.	CODICE (#)	ENTRATA (*)	FORNITURA IDRICA	PROGRAMMI (CESTELLI/H)			ZONE INTERNE (**)	CONSUMO IDRICO (L/H)	POTENZA ELETTRICA (KW)	POTENZA GAS (KW)	DIMENSIONI (mm)	€
					INTENSIVO	NOR MALE	AD ALTA CAPACITÀ						
		50 19046991	L	<50°	80	100	120		210	10,7	35	1.180 x 790 x 1.550	-
		60 19048572											
		50 19046990	R	<50°	100	130	160		240	10,7	35	1.180 x 790 x 1.550	-
		60 19048574											
		50 19048253	L	<50°	100	130	160		240	10,7	35	1.180 x 790 x 1.550	-
		60 19048577											
		50 19048256	R	<50°	100	130	160		240	10,7	35	1.180 x 790 x 1.550	-
		60 19048580											

(#) Nota:
Il generatore è già incluso nel prezzo della lavastoviglie. Al momento dell'ordine, il codice del generatore GWB-40 deve essere aggiunto al codice della macchina.

(*) Ingresso cestelli.
L: Ingresso da sinistra della macchina.
R: Ingresso da destra della macchina.

(**) Zone interne.
 LP: Lavaggio principale.
A-ECO: Risciacquo a doppio effetto.

Generatore di acqua calda a gas GWB-40

MODELLO	HZ.	GAS	CODICE	DESCRIZIONE	POTENZA (KW)	DIMENSIONI (mm)	€
	GWB-40	LPG	19011596	GENERATORE DI ACQUA CALDA A GAS Bruciatore a tiraggio forzato e doppia valvola di sicurezza. Controllo elettronico della temperatura e dei livelli dell'acqua. Rimozione automatica del calcare. Svuotamento automatico del serbatoio.	35	432x548x770	-
		GN	19038585				
		LPG	19044808				
		GN	19044809				

Moduli complementari per lavastoviglie compatte a traino

AS-260



CRS-600





CDT-600

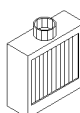
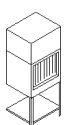
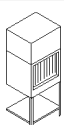
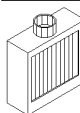

Opzioni assemblaggio in fabbrica su richiesta

	MODELLO	HZ	CODICE	DESCRIZIONE	POTENZA (KW)	DIMENSIONI (mm)	€
OPTIONAL ALL'INGRESSO DA SELEZIONARE							
	AS-260	-	19048568	ELEMENTO ANTISPRUZZO SUPPLEMENTARE (INGRESSO) Con raccordo per il collegamento dell'estrattore di fumi. Con tendine di separazione. Include un elemento di protezione anti-intrappolamento supplementare. Da posizionare all'inizio del tunnel. Installazione consigliata. Questo elemento non può essere installato in una lavastoviglie dotata di sistema di recupero dell'energia (CRS)	-	L = 260 mm	-
	CRS-600	50/60	19048639	RICICLATORE DI ENERGIA Raccomandato per lavastoviglie con ingresso di acqua fredda (CW) con temperature non superiori a 25 °C. Aspira il vapore generato all'interno del tunnel e invia l'acqua condensata al serbatoio della macchina, aumentando la temperatura dell'acqua da 15/18 °C a 35/40 °C. Consente di risparmiare fino a 3 kW-h. Non è adatto all'installazione in macchine con ingresso di acqua calda, né nei modelli ECO con riscaldamento dell'acqua di risciacquo nel generatore GWB-40. Modulo con sistema di traino incluso. Dotato di tendine di separazione. Ripiano inferiore. Questo elemento non può essere installato in una lavastoviglie dotata di paraspruzzi in ingresso (AS-260).	0,75	600x790x1.930	-
OPTIONAL ALL'USCITA DA SELEZIONARE							
	CDT-600	50/60	19046516	TUNNEL DI ASCIUGATURA: Elemento aggiuntivo con elemento riscaldante da 9 kW e ventola superiore per l'asciugatura delle stoviglie con motore da 0,55 kW. Modulo con sistema di trasporto incluso, per il posizionamento alla fine della macchina. Con tendine di separazione. Ripiano inferiore. Questo elemento non può essere installato in una lavastoviglie dotata di paraspruzzi in uscita (ASE-260). È possibile installare un massimo di un'unità di asciugatura a macchina.	9,55	600x790x1.930	-
	ASE-260	-	19076633	ELEMENTO ANTISPRUZZO SUPPLEMENTARE Con raccordo per il collegamento dell'estrattore di fumi. Con tendine di separazione. Include un elemento di protezione anti-intrappolamento supplementare. Opzionale in tutte le lavastoviglie a traino compatte o componibili. Questo elemento non può essere installato in una lavastoviglie dotata di asciugatura CDT.	-	L = 260 mm	-

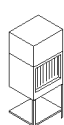
Accessori smontati

	MODELLO	HZ	CODICE	DESCRIZIONE	POTENZA (KW)	DIMENSIONI (mm)	€
	KIT CDT-600 MODULE L	50/60	19056095	TUNNEL DI ASCIUGATURA: Elemento aggiuntivo con elemento riscaldante da 9 kW e ventola superiore per l'asciugatura delle stoviglie con motore da 0,55 kW. Modulo con sistema di trasporto incluso, per il posizionamento alla fine della macchina. Con tendine di separazione. Ripiano inferiore. È possibile installare un massimo di un'unità di asciugatura a macchina.	9,55	600x790x1.930	-
	KIT CDT-600 MODULE R	50/60	19086106				

Trasformazione ad altre tensioni

DESCRIZIONE	€	
400-440V 3~ (RC-C)	Collegamento 400-440V 3~ per le navi in lavastoviglie a traino compatte	-
220-240V 3~ (RC)	Collegamento 220-240V 3~ per lavastoviglie a traino	-

Kit per lavastoviglie a traino compatte



CCO-120 PACK L CW



	COMPOSIZIONE		MODELLO	CODICE 50HZ
	Modello	Codice (1)		
Lavastoviglie	CCO-120 L CW	19045325		
Paraspruzzi	AS-260	19048568	CCO-120 PACK L CW	19068300
Tunnel di essiccazione	CDT-600	19046516		
Lavastoviglie	CCO-120 R CW	19046527		
Paraspruzzi	AS-260	19048568	CCO-120 PACK R CW	19068304
Tunnel di essiccazione	CDT-600	19046516		
Lavastoviglie	CCO-160 L CW	19048231		
Paraspruzzi	AS-260	19048568	CCO-160 PACK L CW	19068305
Tunnel di essiccazione	CDT-600	19046516		
Lavastoviglie	CCO-160 R CW	19048254		
Paraspruzzi	AS-260	19048568	CCO-160 PACK R CW	19068306
Tunnel di essiccazione	CDT-600	19046516		

Nota: i kit non sono predisposti per l'installazione di introduttori di cestelli ad angolo o di curve di scarico automatizzate.

MODELLO	CODICE	ENTRATA	HZ	PRODUZIONE		ACQUA Lit/ ciclo	POTENZA MÁX (kW)	DIMENSIONI (mm)	€
				Velocità n.	Cesti/h				
CCO-120 PACK L CW	19068300	L	50	3	120	210	38,00	2.040x790x1.930	-
CCO-120 PACK R CW	19068304	R	50	3	120	210	38,00	2.040x790x1.930	-
CCO-160 PACK L CW	19068305	L	50	3	160	240	41,00	2.040x790x1.930	-
CCO-160 PACK R CW	19068306	R	50	3	160	240	41,00	2.040x790x1.930	-

(1): Le macchine non sono pronte per il montaggio, né per l'introduzione di cestini nell'angolo, né per l'automatizzazione delle curve di uscita.

L: Ingresso da sinistra della macchina.

R: Ingresso da destra della macchina.

CONCEPT

A trascinamento | Lavastoviglie modulari

CCO-180-L



Caratteristiche generali

- Tutte le parti principali sono realizzate in acciaio inox anticorrosione AISI-304: vasche, bracci di lavaggio e risciacquo, getti di risciacquo, porte, sistema di trasporto cestelli, caldaia e tubi metallici.
- Porta a doppio pannello apribile verso l'alto.
- Filtri per vaschette in acciaio inox AISI-304 di facile accesso e rimozione per la pulizia e l'accesso alla vasca.
- Filtro di sicurezza per aspirazione pompa.
- Caldaia per risciacquo con isolamento termico.
- Facile accesso per l'installazione. Elettrovalvola posta su un lato (non è necessario rimuovere i pannelli per collegare la macchina).
- Quadro elettrico progettato per facilitare il collegamento di dosatori per detersivi liquidi e solidi, brillantanti, interruttori di fincorsa, pulsante di arresto d'emergenza supplementare.
- Bracci di lavaggio facilmente asportabili come un tutt'uno, per la pulizia, con un tappo su ogni ramo che consente l'accesso per la pulizia interna.
- Getti di risciacquo facilmente smontabili e

rimovibili.

- Sistema di regolazione elettronica delle velocità mediante variatore di frequenza.
- Regolazione elettronica della temperatura configurabile:
 - Lavaggio (50 - 65 °C)
 - Risciacquo (70 - 85 °C)
- Garanzia di risciacquo a 85 °C.
- Regolatore di pressione per il controllo della portata.
- Pulsante di arresto di emergenza incorporato.
- Sistema di protezione anti-intrappolamento supplementare all'ingresso, montato sul elemento antispruzzo AS-260 di serie.
- Sistema di blocco porta aperta.
- Sistema di protezione IPX4.
- Sistema per il rilevamento dell'intasamento del carrello trasportatore e funzione di retromarcia automatica.
- Sistema di pre-lavaggio con 3 bracci di lavaggio superiori e 3 inferiori.
- Sistema di lavaggio ad alta potenza con 5 bracci di lavaggio superiori e 5 inferiori.
- 3 programmi di lavaggio: intensivo (DIN10534), normale e ad alta capacità.

- Prerisciacquo e risciacquo, entrambi a doppio effetto, nei modelli 180, 225 e 270.
- Prerisciacquo a triplo effetto e risciacquo a doppio effetto nel modello 320.
- Sistema di risparmio energetico: riduce i consumi interrompendo il funzionamento delle pompe e passando il riscaldamento del risciacquo in modalità stand-by (70 °C).
- Timer automatico che disattiva il motore del trasportatore dopo un periodo di inattività prestabilito (10 minuti).
- Sistema di lavaggio a risparmio energetico: il lavaggio si avvia solo quando rileva il passaggio del cestello.
- Sistema di risparmio risciacquo. Il risciacquo si arresta quando il cestello è uscito, risparmiando acqua ed energia.
- Interruttore di fincorsa incluso.

Attrezzatura inclusa:

- 2 cestelli base, CT-10
- 2 cestelli per piatti, CP-16/18
- 1 cestello per bicchieri, CV-16/105
- 1 cestello per posate, CT-10 R

MODELLO	HZ	CODICE	ENTRATA FORNITURA	PROGRAMMI (CESTELLI/H)	CONSUMO IDRICO (L/H)	POTENZA ELETTRICA (KW)	DIMENSIONI (mm)	€			
			(*)	INTENSIVO NORMALE (DIN-10534)	AD ALTA CAPACITÀ						
CCO-180-L-HW	50	19048582	L	90	135	180	 AS-260 + LP + DA	210	25,7	1.750x790x1.550	-
CCO-180-R-HW	60	19048583	R	90	135	180		210	25,7	1.750x790x1.550	-
CCO-180-L-CW	50	19047209	L	90	135	180	 AS-260 + LP + DA	210	34,7	1.750x790x1.550	-
CCO-180-R-CW	60	19048581	R	90	135	180		210	34,7	1.750x790x1.550	-
CCO-225-L-HW	50	19048595	L	125	175	225	 AS-260 + PL3+LP+DA	210	35,9	2.360x790x1.550	-
CCO-225-R-HW	60	19048212	R	125	175	225		210	35,9	2.360x790x1.550	-
CCO-225-L-CW	50	19048119	L	125	175	225	 AS-260 + PL3+LP+DA	210	44,9	2.360x790x1.550	-
CCO-225-R-CW	60	19048594	R	125	175	225		210	44,9	2.360x790x1.550	-
CCO-225-L-CW	50	19048120	L	125	175	225	 AS-260 + PL3+LP+DA	210	44,9	2.360x790x1.550	-
CCO-225-R-CW	60	19048599	R	125	175	225		210	44,9	2.360x790x1.550	-

(*) Ingresso cestelli:

L: Ingresso da sinistra della macchina.

R: Ingresso da destra della macchina.

(**) COMPOSIZIONE DEI MODULI

I diagrammi e la composizione indicati si riferiscono sempre alla versione con ingresso da sinistra.

□ AS-260: Paraspruzzi supplementare

■ PL3: Prelavaggio acqua fredda

■ PL5: Primo lavaggio con acqua fredda

■ L5: Primo lavaggio con acqua calda

■ LP: Lavaggio principale

■ DA: Risciacquo e prerisciacquo a doppio effetto

■ TA: Risciacquo a doppio effetto e prerisciacquo a triplo effetto

CONCEPT

A trascinamento | Lavastoviglie modulari

CCO-320-L



Caratteristiche generali

- Tutte le parti principali sono realizzate in acciaio inox anticorrosione AISI-304: vasche, bracci di lavaggio e risciacquo, getti di risciacquo, porte, sistema di trasporto cestelli, caldaia e tubi metallici.
- Porta a doppio pannello apribile verso l'alto.
- Filtri per vaschette in acciaio inox AISI-304 di facile accesso e rimozione per la pulizia e l'accesso alla vasca.
- Filtro di sicurezza per aspirazione pompa.
- Caldaia per risciacquo con isolamento termico.
- Facile accesso per l'installazione. Elettrovalvola posta su un lato (non è necessario rimuovere i pannelli per collegare la macchina).
- Quadro elettrico progettato per facilitare il collegamento di dosatori per detersivi liquidi e solidi, brillantanti, interruttori di fincorsa, pulsante di arresto d'emergenza supplementare.
- Bracci di lavaggio facilmente asportabili come un tutt'uno, per la pulizia, con un tappo su ogni ramo che consente l'accesso per la pulizia interna.
- Getti di risciacquo facilmente smontabili e

rimovibili.

- Sistema di regolazione elettronica delle velocità mediante variatore di frequenza.
- Regolazione elettronica della temperatura configurabile:
 - Lavaggio (50 - 65 °C)
 - Risciacquo (70 - 85 °C)
- Garanzia di risciacquo a 85 °C.
- Regolatore di pressione per il controllo della portata.
- Pulsante di arresto di emergenza incorporato.
- Sistema di protezione anti-intrappolamento supplementare all'ingresso, montato sul elemento antispruzzo AS-260 di serie.
- Sistema di blocco porta aperta.
- Sistema di protezione IPX4.
- Sistema per il rilevamento dell'intasamento del carrello trasportatore e funzione di retromarcia automatica.
- Sistema di pre-lavaggio con 3 bracci di lavaggio superiori e 3 inferiori.
- Sistema di lavaggio ad alta potenza con 5 bracci di lavaggio superiori e 5 inferiori.
- 3 programmi di lavaggio: intensivo (DIN10534), normale e ad alta capacità.

- Prerisciacquo e risciacquo, entrambi a doppio effetto, nei modelli 180, 225 e 270.
- Prerisciacquo a triplo effetto e risciacquo a doppio effetto nel modello 320.
- Sistema di risparmio energetico: riduce i consumi interrompendo il funzionamento del risciacquo in modalità stand-by (70 °C).
- Timer automatico che disattiva il motore del trasportatore dopo un periodo di inattività prestabilito (10 minuti).
- Sistema di lavaggio a risparmio energetico: il lavaggio si avvia solo quando rileva il passaggio del cestello.
- Sistema di risparmio risciacquo. Il risciacquo si arresta quando il cestello è uscito, risparmiando acqua ed energia.
- Interruttore di fincorsa incluso.

Attrezzatura inclusa:

- 2 cestelli base, CT-10
- 2 cestelli per piatti, CP-16/18,
- 1 cestello per bicchieri, CV-16/105,
- 1 cestello per posate, CT-10 R

MODELLO	HZ	CODICE	ENTRATA FORNITURA		PROGRAMMI (CESTELLI/H)			COMPOSIZIONE MODULI (**)	CONSUMO IDRICO (L/H)	POTENZA ELETTRICA (KW)	DIMENSIONI (mm)	€
			(*)	IDRICO	INTENSIVO (DIN-10534)	NORMALE	AD ALTA CAPACITÀ					
CCO-270-L-HW	50	19048608	L	>50°	140	205	270		240	39,9	2.660x790x1.550	-
		19048609										
CCO-270-R-HW	50	19048614	R	<50°	140	205	270		240	48,9	2.660x790x1.550	-
		19048615										
CCO-270-L-CW	50	19048606	L	<50°	140	205	270		240	48,9	2.660x790x1.550	-
		19048607										
CCO-270-R-CW	50	19048612	R	<50°	140	205	270		240	48,9	2.660x790x1.550	-
		19048613										
CCO-320-L-HW	50	19048621	L	>50°	170	245	320		240	47,1	3.260x790x1.550	-
		19048622										
CCO-320-R-HW	50	19048630	R	<50°	170	245	320		240	56,1	3.260x790x1.550	-
		19048631										
CCO-320-L-CW	50	19048618	L	<50°	170	245	320		240	56,1	3.260x790x1.550	-
		19048620										
CCO-320-R-CW	50	19048627	R	<50°	170	245	320		240	56,1	3.260x790x1.550	-
		19048628										

(*) Ingresso cestelli:

L: Ingresso da sinistra della macchina.

R: Ingresso da destra della macchina.

(**) COMPOSIZIONE DEI MODULI

I diagrammi e la composizione indicati si riferiscono sempre alla versione con ingresso da sinistra.

□ AS-260: Paraspruzzi supplementare

□ PL3: Prelavaggio acqua fredda

□ PL5: Primo lavaggio con acqua fredda

□ L5: Primo lavaggio con acqua calda

□ LP: Lavaggio principale

□ DA: Prerisciacquo e risciacquo a doppio effetto

□ TA: Prerisciacquo a triplo effetto e risciacquo a doppio effetto

CONCEPT

Lavastoviglie modulare | versione "ECO" - Riscaldata a gas

CCO-225-L-ECO + GWB-40



Caratteristiche specifiche

- Le lavastoviglie a trascinamento in versione ECO sono dotate di un generatore di acqua calda esterno, riscaldato a gas, modello GWB-40 (#).
- Il generatore sostituisce la caldaia elettrica per il risciacquo nella lavastoviglie, con un notevole risparmio di energia elettrica.
- Data la potenza termica del generatore, la lavastoviglie va installata in impianti con allacciamento ad acqua fredda.
- La lavastoviglie ha una pompa a motore per inviare l'acqua dal generatore ai getti di risciacquo.
- La lavastoviglie è dotata di un regolatore di portata per garantire un consumo d'acqua costante.
- Il primo riempimento del serbatoio d'acqua della lavastoviglie avviene con l'acqua del generatore e dell'elettrovalvola di riempimento.

MODELLO	HZ	CODICE	ENTRATA (*)	FORNITURA ROSSO	PROGRAMMI (CESTELLI/H)	COMPOSIZIONE MODULI (**)	CONSUMO IDRICO (L/H)	POTENZA ELETTRICA (KW)	POTENZA GAS (KW)	DIMENSIONI (mm)	€
					INTENSIVO MEDIO ALTA CAPACIDAD (DIN10534)						
CCO-180-L-ECO	50	19048584	L	<50°	90 135 180		210	19,7	35	1.750 x 790 x 1.550	-
	60	19048586									
CCO-180-R-ECO	50	19048591	R								
	60	19048593									
CCO-225-L-ECO	50	19048597	L	<50°	125 175 225		210	20,9	35	2.360 x 790 x 1.550	-
	60	19048598									
CCO-225-R-ECO	50	19048602	R								
	60	19048603									
CCO-270-L-ECO	50	19048610	L	<50°	140 205 270		240	21,9	35	2.660 x 790 x 1.550	-
	60	19048611									
CCO-270-R-ECO	50	19048616	R								
	60	19048617									
CCO-320-L-ECO	50	19048624	L	<50°	170 245 320		240	29,1	35	3.260 x 790 x 1.550	-
	60	19048626									
CCO-320-R-ECO	50	19048633	R								
	60	19048636									

(#) Nota sui codici
Il generatore è già incluso nel prezzo della lavastoviglie. Al momento dell'ordine, il codice del generatore GWB-40 deve essere aggiunto al codice della macchina.

(*) Ingresso cestelli:
L: Ingresso da sinistra della macchina.
R: Ingresso da destra della macchina.

(**) COMPOSIZIONE DEI MODULI
I diagrammi e la composizione indicati si riferiscono sempre alla versione con ingresso da sinistra.

- AS-260 - Paraspruzzi supplementare
- PL3 - Prelavaggio acqua fredda
- PL5 - Primo lavaggio con acqua fredda
- L5 - Primo lavaggio con acqua calda
- LP - Lavaggio principale
- DA Risciacquo e prerisciacquo a doppio effetto
- TA Risciacquo a doppio effetto e prerisciacquo a triplo effetto

Generatore di acqua calda a gas GWB-40

MODELLO	HZ	GAS	CODICE	DESCRIZIONE	POTENZA (KW)	DIMENSIONI (mm)	€
	50	LPG	19011596	GENERATORE DI ACQUA CALDA A GAS Bruciatore a tiraggio forzato e doppia valvola di sicurezza. Controllo elettronico della temperatura e dei livelli dell'acqua. Rimozione automatica del calcare. Svuotamento automatico del serbatoio.	35	432x548x770	-
		GN	19038585				
	60	LPG	19044808				
		GN	19044809				

Moduli complementari per lavastoviglie a trascinamento compatte

CRS-700 L





CDT-600



ASE-260



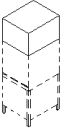
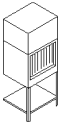
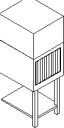

Opzioni assemblaggio in fabbrica su richiesta

MODELLO	CODICE	DESCRIZIONE	POTENZA (kW)	DIMENSIONI (mm)	€
OPTIONAL INGRESSO					
	(*) CRS-700-L CRS-700-R	19056031 19048641	0,55	600x790x500	-
<p>RECUPERO DI ENERGIA SUPERIORE Raccomandato per lavastoviglie con ingresso di acqua fredda (CW) e temperature non superiori a 25 °C. Aspira il vapore generato all'interno del tunnel e invia l'acqua condensata ai serbatoi della macchina, aumentando la temperatura dell'acqua da 15/18 °C a 35/40 °C. Consente di risparmiare fino a 3 kW-h. Installazione prevista nella parte superiore della lavastoviglie. Non aumenta la lunghezza. La sua installazione non è prevista nelle macchine con ingresso di acqua calda, né nei modelli ECO con riscaldamento dell'acqua di risciacquo nel generatore GWB-40.</p>					
OPTIONAL IN USCITA DA SELEZIONARE					
	CDT-600	19046516	9,55	600x790x1.930	-
<p>TUNNEL DI ASCIUGATURA CORTO PER I MODELLI 180 E 225 Complemento con scatola di elementi riscaldanti da 9 kW e ventilatore superiore per l'asciugatura delle stoviglie con motore da 0,55 kW. Modulo con sistema di trasporto incluso, da posizionare all'estremità della macchina. Con tendine di separazione. Ripiano inferiore. Questo elemento non può essere installato in una lavastoviglie dotata di paraspruzzi (ASE-260). È possibile installare un massimo di un'unità di asciugatura a macchina.</p>					
	CDT-800	19047215	14,6	800x790x1.930	-
<p>TUNNEL DI ASCIUGATURA LUNGO PER I MODELLI 270 E 320: Complemento con scatola di elementi riscaldanti da 13,5 kW e ventilatore superiore per l'asciugatura delle stoviglie con motore da 1,1 kW. Modulo con sistema di trasporto incluso, da posizionare all'estremità della macchina. Con tendine di separazione. Ripiano inferiore. Questo elemento non può essere installato in una lavastoviglie dotata di paraspruzzi (ASE-260). È possibile installare un massimo di un'unità di asciugatura a macchina.</p>					
	ASE-260	19076633	-	L = 260 mm	-
<p>COMPLEMENTO PARASPRUZZI (USCITA) Con raccordo per il collegamento dell'estrattore di vapore. Con tendine di separazione. Include un elemento di protezione anti-intrappolamento supplementare. Opzionale su tutte le lavastoviglie a traino compatte o componibili. Questo articolo non può essere installato sulle lavastoviglie dotate di unità di asciugatura CDT.</p>					

(*) Ingresso cestelli: L: Ingresso da sinistra della macchina. R: Ingresso da destra della macchina.

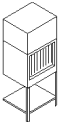
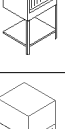
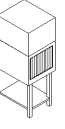
Accessori smontati

MODELLO	HZ	CODICE	DESCRIZIONE	POTENZA (kW)	DIMENSIONI (mm)	€
	KIT CDT-600 MODULE L	50/60	19056095	9,55	600x790x1.930	-
<p>TUNNEL DI ASCIUGATURA CORTO PER I MODELLI 180 E 225 Complemento con scatola di elementi riscaldanti da 9 kW e ventilatore superiore per l'asciugatura delle stoviglie con motore da 0,55 kW. Modulo con sistema di trasporto incluso, da posizionare all'estremità della macchina. Con tendine di separazione. Ripiano inferiore. Questo elemento non può essere installato in una lavastoviglie dotata di paraspruzzi (ASE-260). È possibile installare un massimo di un'unità di asciugatura a macchina.</p>						
	KIT CDT-600 MODULE R	50/60	19086106	9,55	600x790x1.930	-
<p>TUNNEL DI ASCIUGATURA LUNGO PER I MODELLI 270 E 320: Complemento con scatola di elementi riscaldanti da 13,5 kW e ventilatore superiore per l'asciugatura delle stoviglie con motore da 1,1 kW. Modulo con sistema di trasporto incluso, da posizionare all'estremità della macchina. Con tendine di separazione. Ripiano inferiore. Questo elemento non può essere installato in una lavastoviglie dotata di paraspruzzi (ASE-260). È possibile installare un massimo di un'unità di asciugatura a macchina.</p>						
	KIT CDT-800 MODULE L	50/60	19056098	14,6	800x790x1.930	-
	KIT CDT-800 MODULE R	50/60	19086108	14,6	800x790x1.930	-

Trasformazione ad altre tensioni

VOLTAJE	DESCRIZIONE	€
400- 440V 3~ (RC-M)	Collegamento 400-440V 3~ per le navi in lavastoviglie a traino compatte	-
220-240V 3~ (RC)	Collegamento 220-240V 3~ per lavastoviglie a traino	-

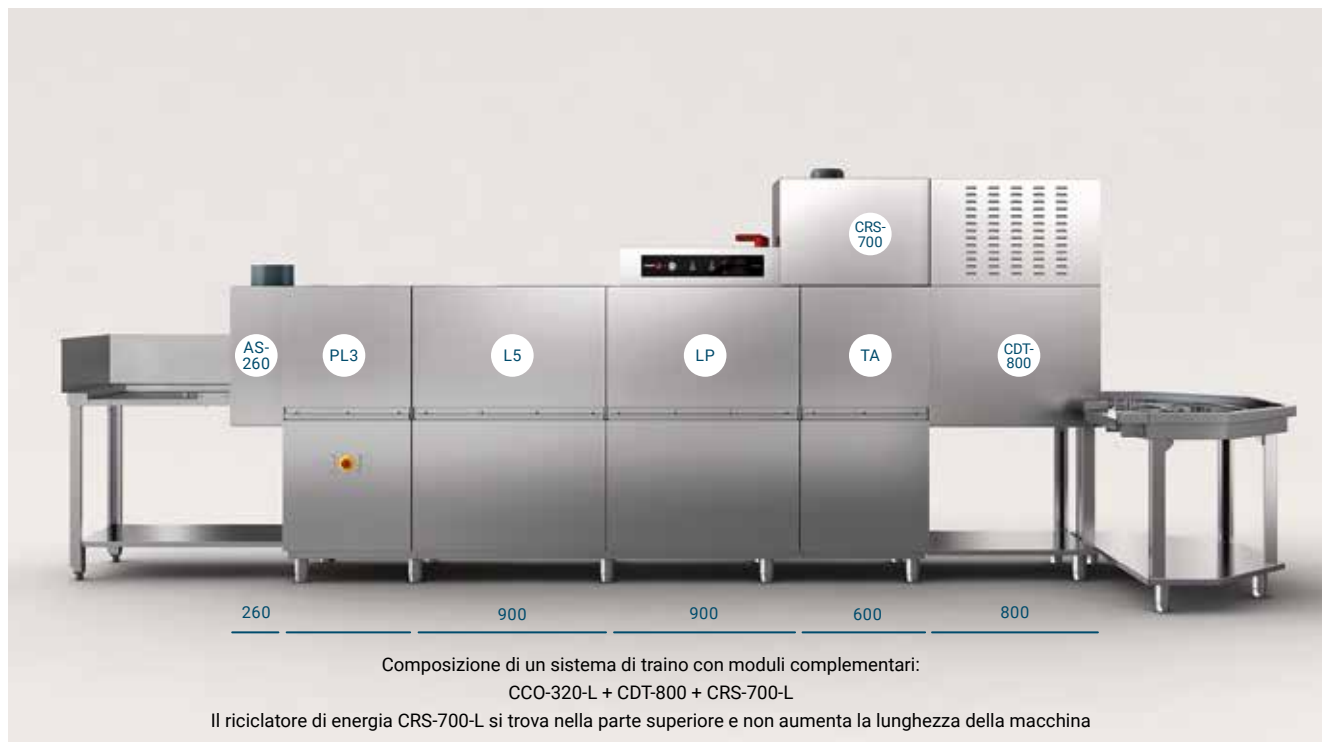

Sintesi delle caratteristiche dei diversi moduli

Tabella dei moduli che possono far parte della composizione dei sistemi di traino modulare.

La composizione dei diversi modelli è indicata nelle pagine precedenti.

MÓDULO		COMPACT		MODULAR			
		CCO-120	CCO-160	CCO-180	CCO-225	CCO-270	CCO-320
Protezione supplementare antispruzzi + protezione anti-intrappolamento all'ingresso	AS-260	◦	◦	●	●	●	●
Prelavaggio	PL3	-	-	-	●	-	●
Prelavaggio intensivo	PL5	-	-	-	-	●	-
Primo lavaggio	L5	-	-	-	-	-	●
Lavaggio principale	LP	●	●	●	●	●	●
Risciacquo a doppio effetto	A	●	●	-	-	-	-
Risciacquo ECO a doppio effetto	A-ECO	◦	◦	-	-	-	-
Prerisciacquo a doppio effetto + Risciacquo a doppio effetto	DA	-	-	●	●	●	-
Prerisciacquo a doppio effetto + Risciacquo ECO a doppio effetto	DA-ECO	-	-	◦	◦	◦	-
Prerisciacquo a triplo effetto + Risciacquo a doppio effetto	TA	-	-	-	-	-	●
Prerisciacquo a triplo effetto + Risciacquo ECO a doppio effetto	DA / TA-ECO	-	-	-	-	-	◦
Modulo di asciugatura 600	CDT-600	◦	◦	◦	◦	-	-
Modulo di asciugatura 800	CDT-800	-	-	-	-	◦	◦
Riciclatore di energia per modelli compatti	CRS-600	◦	◦	-	-	-	-
Riciclatore di energia per lavastoviglie modulari	CRS-700	-	-	◦	◦	◦	◦
Paraspruzzi supplementare all'uscita	ASE-260	◦	◦	◦	◦	◦	◦

◦: Standard ◦: Opzionale

Tutte le macchine modulari sono dotate di serie di un modulo antispruzzi AS-260 all'ingresso, lunghezza 260 mm. Su questo modulo può essere montato un estrattore esterno. Facoltativamente, è anche possibile richiederlo come supplemento per adattarsi all'uscita della macchina.

I tunnel di asciugatura CDT sono montati all'uscita della macchina, aumentando la lunghezza totale di 600 o 800 mm (a seconda del modello di tunnel di asciugatura installato). Per i modelli 270 e 320 deve essere installato il tunnel di asciugatura extra CDT-800.

Il riciclatore di energia CRS-700 deve essere posizionato sopra le lavastoviglie modulari e la lunghezza totale non aumenta. Consigliato per modelli con ingresso di acqua fredda (CW) con temperatura non superiore a 25°C. Non è adatto per l'installazione in macchine con alimentazione ad acqua calda, né nei modelli ECO con riscaldamento ad acqua per il risciacquo nel generatore GWB-40.

La missione di questo accessorio è raccogliere il vapore dall'interno della lavastoviglie e, dopo un processo di condensazione, inviare questa acqua (che è ad alta temperatura) al sistema di risciacquo. Ciò aumenta la temperatura media del sistema di risciacquo, che richiede quindi una minore fornitura di energia elettrica, contribuendo a un notevole risparmio energetico e di costi (circa 3 kW-h).

Tabella riassuntiva delle caratteristiche per lavastoviglie a trascinamento

	CCO-120	CCO-160	CCO-180	CCO-225	CCO-270	CCO-320
Velocità	3	3	3	3	3	3
Produzione (baskets/h)						
Programma di lavaggio intensivo	80	100	-	-	-	-
Programma intensivo (DIN-10534)	-	-	90	125	140	170
Programma normale	100	130	135	175	225	245
Programma ad alta capacità	120	160	180	225	270	320
PRELAVAGGIO PL3,PL5						
Capacità serbatoio (l)	-	-	-	60	100	60
Potenza pompa (kW)	-	-	-	1,2	2,2	1,2
LAVAGGIO L5, LP						
Capacità serbatoio (l)	50	50	100	100	100	200
Temperatura (°C)	55-65	55-65	55-65	55-65	55-65	55-65
Potenza termica (kW)	9	9	12	12	12	18
Potenza pompa (kW)	1,2	1,2	2,2	2,2	2,2	4,4
PRE-RISCIACQUO DA, TA						
Capacità serbatoio (l)	-	-	15	15	15	15
Temperatura (°C)	-	-	70	70	70	70
Potenza termica (kW)	-	-	5	5	5	5
Potenza pompa (kW)	-	-	0,26	0,26	0,26	0,26
RISCIACQUO						
Volume caldaia (l)	21	21	21	21	21	21
Temperatura (°C)	80-85	80-85	80-85	80-85	80-85	80-85
Potenza termica (kW)						
CW	27	30	27	24	27	27
CW con riciclatore	24	27	24	21	24	24
HW	18	21	18	15	18	18
ECO	-	-	-	-	-	-
Potenza pompa di risciacquo ECO (kW)	0,26	0,26	0,26	0,26	0,26	0,26
Consumo idrico *1						
(l/h)	210	240	210	210	240	240
(l/basket)	1,75	1,5	1,17	0,93	0,89	0,75
CONNESSIONE STANDARD						
Tipo di connessione (predefinito)	ALT.	ALT.	ALT.	SIM.	SIM.	SIM.
Tensione *2	400 V /3N ~ / 50 - 60Hz					
POTENZA TOTALE(kw)						
CW	28,5	31,5	34,7	44,9	48,9	56,1
CW con riciclatore	26,2	29,2	32,3	42,5	46,5	53,7
HW	19,5	22,5	25,7	35,9	39,9	47,1
ECO	10,7	10,7	19,7	20,9	21,9	29,1
Booster a gas ECO (gas kW)	35	35	35	35	35	35
WIDTH (mm)						
Standard	1.180	1.180	1.750	2.360	2.660	3.260
With drying module	1.780	1.780	2.360	2.360	3.460	4.060
Depth (mm)	790	790	790	790	790	790
LARGHEZZA (mm) *3						
Standard	1.550-1.610	1.550-1.610	1.550-1.610	1.550-1.610	1.550-1.610	1.550-1.610
Con asciugatura	1.860-1.920	1.860-1.920	1.860-1.920	1.860-1.920	1.860-1.920	1.860-1.920
Con riciclatore	1.960-2.020	1.960-2.020	1.960-2.020	1.960-2.020	1.960-2.020	1.960-2.020
Con sistema di blocco porta aperta	1.870-1.930	1.870-1.930	1.870-1.930	1.870-1.930	1.870-1.930	1.870-1.930
Altezza operativa (mm)	850-900	850-900	850-900	850-900	850-900	850-900
Altezza di ingresso utile (mm)	390	390	390	390	390	390
Larghezza passaggio (mm)	510	510	510	510	510	510
PESO (KG)						
Netto	211	211	259	381	434	556
Lordo	305	305	382	556	628	792
ALLACCIAMENTO DELL'ACQUA						
Pressione di esercizio	2 - 4 bars					
Tipo di connessione	3/4" GAS					
T ^a acqua calda	50 °C - 60 °C					
T ^a acqua fredda	15 °C - 50 °C					

*1- Informazioni non vincolanti Il consumo può variare a seconda delle caratteristiche dell'impianto

*2- Tensione predefinita: 400 V 3+N - Per altre tensioni e opzioni, consultare Fagor Professional

*3- I piedini regolabili consentono la regolazione in altezza, sollevando la macchina fino a 60 mm

Tavoli prelavaggio

MFDB-1200 LM-R



- Prodotto per le lavastoviglie compatte e modulari a trascinamento.

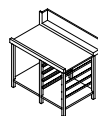

MLB-1200 LM-R

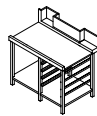

MLB-1200 ECO LM-R

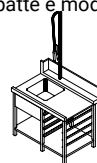

MFDB-1200 LM-R

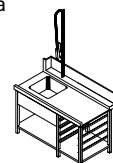

MFDB-1500 LM-R

MODELLO	CODICE	INGRESSO (*)	CARATTERISTICHE ATTREZZATURE	DIMENSIONI (mm)	€
MLB-1200 LM-R	19006097	R	- Protezione posteriore - Ripiano inferiore - Guide per cestelli	1.200x800x900	-
MLB-1200 LM-L	19006096	L			
MLB-1200 ECO/LM-R	19006099	R	- Protezione posteriore - Ripiano inferiore - Guide per cestelli - Foro per estrattore di GWB-40	1.200x800x900	-
MLB-1200 ECO/LM-L	19006098	L			
MFDB-1200 LM-R	19006104	R	- Protezione posteriore - Lavello - Rubinetto doccia - Ripiano inferiore - Guide per cestelli	1.200x800x900	-
MFDB-1200 LM-L	19006105	L			
MFDB-1500 LM-R	19006404	R	- Protezione posteriore - Lavello - Rubinetto doccia - Ripiano inferiore - Guide per cestelli	1.500x800x900	-
MFDB-1500 LM-L	19006405	L			



(*) Ingresso dei cestelli:

L: Ingresso dal lato sinistro della macchina.

R: Ingresso dal lato destro della macchina.

Tavoli per lavastoviglie



- Il personale addetto al servizio può depositare i piatti sporchi mentre il personale addetto alla lavastoviglie li smista dall'altra parte.

- Il tavolo viene fornito con un ripiano di smistamento (450 mm sopra il piano di lavoro) e uno scarico per i rifiuti.

- Piedini regolabili.

MODELLO	CODICE	DIMENSIONI DELLO RIPIANO (mm)	CAPACITÀ DELLO RIPIANO (CESTELLI)	DIMENSIONES (mm)	€
MD3C	19006410	1.530x600	3	1.600x800x1.642	-
MD4C	19006509	2.030x600	4	2.100x800x1.642	-

Tavoli per lavastoviglie

MFDP-1800 LM-L



Caratteristiche generali

- Prodotto per le lavastoviglie compatte e modulari a trascinamento.
- Protezione posteriore in tutti i modelli.
- Scarico rifiuti.
- Spazio per il cestino.
- Tavoli con rubinetto doccia tegrato livello.

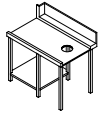

MLH-1200 LM-R

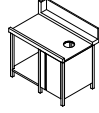

MLP-1200 LM-R

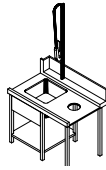

MFDH-1200 LM-R

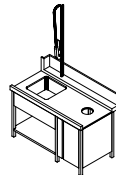

MFDP-1500 LM-R

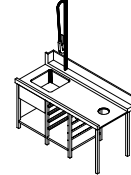

MFDH-1800 LM-R

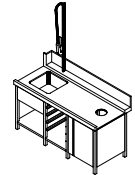

MFDP-1800 LM-R

MODELLO	CODICE	INGRESSO (*)	SPAZIO PER IL CESTINO	CARATTERISTICHE	DIMENSIONI (mm)	€
MLH-1200 LM-R	19006100	R	APERTO	- Ripiano inferiore	1.200x800x900	-
MLH-1200 LM-L	19006101	L				
MLP-1200 LM-R	19006102	R	PORTA	- Ripiano inferiore	1.200x800x900	-
MLP-1200 LM-L	19006103	L				
MFDH-1200 LM-R	19006106	R	APERTO	- Lavello - Rubinetto doccia - Ripiano inferiore	1.200x800x900	-
MFDH-1200 LM-L	19006107	L				
MFDP-1200 LM-R	19006108	R	PORTA	- Lavello - Rubinetto doccia - Ripiano inferiore	1.200x800x900	-
MFDP-1200 LM-L	19006109	L				
MFDH-1500 LM-R	19006408	R	APERTO	- Lavello - Rubinetto doccia - Ripiano inferiore	1.500x800x900	-
MFDH-1500 LM-L	19006407	L				
MFDP-1500 LM-R	19006409	R	PORTA	- Lavello - Rubinetto doccia - Ripiano inferiore	1.500x800x900	-
MFDP-1500 LM-L	19006406	L				
MFDH-1800 LM-R	19006506	R	APERTO	- Lavello - Rubinetto doccia - Ripiano inferiore - Guide per cestelli	1.800x800x900	-
MFDH-1800 LM-L	19006507	L				
MFDP-1800 LM-R	19006508	R	PORTA	- Lavello - Rubinetto doccia - Ripiano inferiore - Guide per cestelli	1.800x800x900	-
MFDP-1800 LM-L	19006505	L				

(*) Ingresso dei cestelli:
L: Ingresso dal lato sinistro della macchina.
R: Ingresso dal lato destro della macchina.



Tavolo prelavaggio con introduttore di cestelli ad angolo

MCFD-1000 R

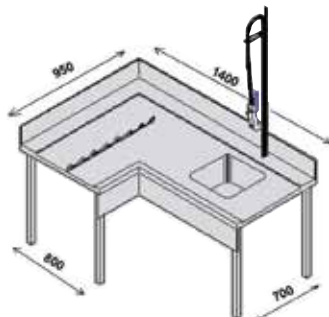

Caratteristiche generali

- Protezione posteriore 200 mm. Lavello e rubinetto doccia integrati.
- Lunghezza del lato lavello: 1.400 mm - Profondità: 700 mm.
- Elemento per introdurre i cestelli con il movimento del sistema di avanzamento del trascinamento.
- Lunghezza del lato introduttore: 950 mm - Profondità: 800 mm.
- Chiedere al fabbricante di adattare la macchina per il montaggio del tavolo.

MODELLO	CODICE	INGRESSO (*)	CARATTERISTICHE ATTREZZATURE	DIMENSIONI (mm)	€
MCFD-1000 R	19006350	R	- Protezione posteriore - Lavello - Rubinetto doccia - Introduttore	1.400x950x900	-
MCFD-1000 L	19006351	L			



(*) Ingresso dei cestelli:
L: Ingresso dal lato sinistro della macchina.
R: Ingresso dal lato destro della macchina.

Introduttori di cestelli ad angolo

E-90-R-CV

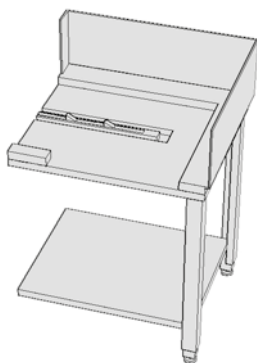

Caratteristiche generali

- Elemento per introdurre i cestelli nella macchina.
- Movimento del sistema di avanzamento del trascinamento.
- Protezione posteriore 250 mm.
- Ripiano inferiore.
- Chiedere al fabbricante di adattare la macchina per il montaggio dell'introduttore.



(*) Ingresso dei cestelli:
L: Ingresso dal lato sinistro della macchina.
R: Ingresso dal lato destro della macchina.

MODELLO	CODICE	DESCRIZIONE	DIMENSIONI (mm)	€
E-90-L	19004789	INTRODOTTORE DEI CESTELLI A SINISTRA Per lavastoviglie a traino CON paraspruzzi in ingresso (AS-260).	800x700x850	-
E-90-L-CV	19004792	INTRODOTTORE DEI CESTELLI A SINISTRA Per lavastoviglie a traino SENZA paraspruzzi in ingresso (AS-260).	800x700x850	-
E-90-R	19004790	INTRODOTTORE DEI CESTELLI A DESTRA Per lavastoviglie a traino CON paraspruzzi in ingresso (AS-260).	800x700x850	-
E-90-R-CV	19004791	INTRODOTTORE DEI CESTELLI A DESTRA Per lavastoviglie a traino SENZA paraspruzzi in ingresso (AS-260).	800x700x850	-
-	19003534	Meccanismo di introduzione del cestello da montare su un introduttore su misura	-	-

Curve automatizzate per l'uscita

180-L-TS



Caratteristiche general

- Movimento automatico con il sistema di uscita del trascinamento

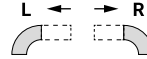

MODELLO	CODICE	USCITA (*)	DESCRIZIONE	DIMENSIONI (mm)	€
180-L-TS	19004788	L	CURVA AUTOMATIZZATA 180° A SINISTRA Per lavastoviglie a traino SENZA paraspruzzi in uscita (ASE-260). Anche per i modelli CON TUNNEL DI ASCIUGATURA	778x1.442x900	-
	180-L	L	CURVA AUTOMATIZZATA 180° A SINISTRA Per lavastoviglie a traino CON paraspruzzi in uscita (ASE-260).	778x1.442x900	-
	180-R-TS	19004797	R	CURVA AUTOMATIZZATA 180° A DESTRA Per lavastoviglie a traino SENZA paraspruzzi in uscita (ASE-260). Anche per i modelli CON TUNNEL DI ASCIUGATURA	778x1.442x900
	180-R	R	CURVA AUTOMATIZZATA 180° A DESTRA Per lavastoviglie a traino CON paraspruzzi in uscita (ASE-260).	778x1.442x900	-
	90-L-TS	L	CURVA AUTOMATIZZATA 90° A SINISTRA Per lavastoviglie a traino SENZA paraspruzzi in uscita (ASE-260). Anche per i modelli CON TUNNEL DI ASCIUGATURA	778x778x900	-
	90-L	L	CURVA AUTOMATIZZATA 90° A SINISTRA Per lavastoviglie a traino CON paraspruzzi in uscita (ASE-260).	778x778x900	-
	90-R-TS	R	CURVA AUTOMATIZZATA 90° A DESTRA Per lavastoviglie a traino SENZA paraspruzzi in uscita (ASE-260). Anche per i modelli CON TUNNEL DI ASCIUGATURA	778x778x900	-
	90-R	R	CURVA AUTOMATIZZATA 90° A DESTRA Per lavastoviglie a traino CON paraspruzzi in uscita (ASE-260).	778x778x900	-

Tavoli a rullo



Caratteristiche generali

- Rulli estraibili in ABS Ø 40 mm.
- Facile pulizia.
- Uscita di scarico.
- Gambe regolabili in acciaio inox.
- Può essere collegato alle curve automatiche.
- Include un finecorsa per il collegamento alla lavastoviglie

MODELLO	CODICE	DESCRIZIONE	CAPACITÀ (CESTELLI)	DIMENSIONI (mm)	€
	MR2C	19004901	Tavolo a rulli	1.128x665x850	-
	MR3C	19005073	Tavolo a rulli	1.638x665x850	-
	MR4C	19004902	Tavolo a rulli	2.148x665x850	-





Una soluzione ad
alto rendimento.

Lavastoviglie a nastro

Lavastoviglie a nastro **229**

Caratteristiche comuni della gamma



- Moduli di lavaggio senza tubature interne.
- Struttura a doppia parete.
- Sportelli a doppia parete con isolamento termico e acustico.
- Gli sportelli contrappesati con fermi di sicurezza consentono un accesso illimitato alle aree di prelavaggio, lavaggio, prelavaggio e risciacquo.
- Struttura componibile che consente di suddividere la macchina in loco in moduli più stretti.
- Area di carico di 763 mm e area di scarico di 830 mm di lunghezza utile a 900 mm di altezza.
- Modulo antispruzzi (AS) di 150 mm nella zona di carico.
- Attivazione del processo di lavaggio tramite fotocellula.
- Velocità di trasmissione a cinghia controllata da un converter e da un cut-off micro che, in caso di blocco, arresta la macchina senza danneggiarla. È dotata di una funzione di sblocco che inverte il nastro per eliminare l'inzeppamento.
- Autotimer: dopo un periodo di inattività, il motore di trazione viene disattivato, riducendo il consumo di energia.
- Modalità di risparmio energetico (stand-by): Riduzione del consumo di energia e delle incrostazioni di calcare sull'elemento riscaldante grazie a una minore temperatura del boiler e dell'acqua del serbatoio quando la macchina non è in funzione.
- Sistema di preriscaldamento automatico. Attivazione delle pompe di lavaggio e del sistema di asciugatura prima del raggiungimento delle temperature impostate per riscaldare l'ambiente e assicurare l'avvio rapido della macchina.
- Vasche di lavaggio:
 - Vasca da 100 litri.
 - Sistema di lavaggio composto da 6 bracci superiori e 5 bracci inferiori.
- Bracci in acciaio inox nel prelavaggio e nel lavaggio, rimovibili per la pulizia.
- Filtraggio a triplo livello nei moduli di lavaggio e prelavaggio.
- Il fondo della vasca è incassato per garantire lo svuotamento completo e facilitare la pulizia.
- Boiler isolati termicamente.
- Bracci di risciacquo in acciaio inox facilmente rimovibili con ugelli di risciacquo ad alta efficienza.
- Sistema di aspirazione del vapore regolabile che ne impedisce la fuoriuscita.
- Sistema di recupero dell'energia di serie, situato nella parte superiore della macchina, che consente di ridurre la potenza installata di 9kW.
- Impianto di asciugatura (D) posizionato sulla zona di scarico e possibilità di aggiungere fino a 2 unità supplementari (tranne che in FCO-P3W4-RDD dove è possibile aggiungerne solo uno).
- Tende resistenti alle alte temperature e ai detergenti, installate per evitare schizzi d'acqua e contaminazione tra i moduli.
- Rilevamento della fine del nastro con arresto e avvio automatico.
- Macchina protetta dai getti d'acqua secondo la categoria IPX5.

Interfaccia



- Interruttore elettromeccanico che consente di scegliere tra 3 programmi a seconda del carico di lavoro o dello sporco.
- Due display digitali per il controllo e la visualizzazione delle temperature di lavaggio e risciacquo.
- Pulsante di sblocco per invertire il carrello trasportatore e rimuovere l'inceppamento, e un altro pulsante per l'attivazione. I pulsanti di blocco e attivazione del carrello trasportatore si trovano anche nelle aree di carico e scarico.
- Pulsanti di emergenza all'ingresso e all'uscita di serie.
- Interruttore principale incluso.

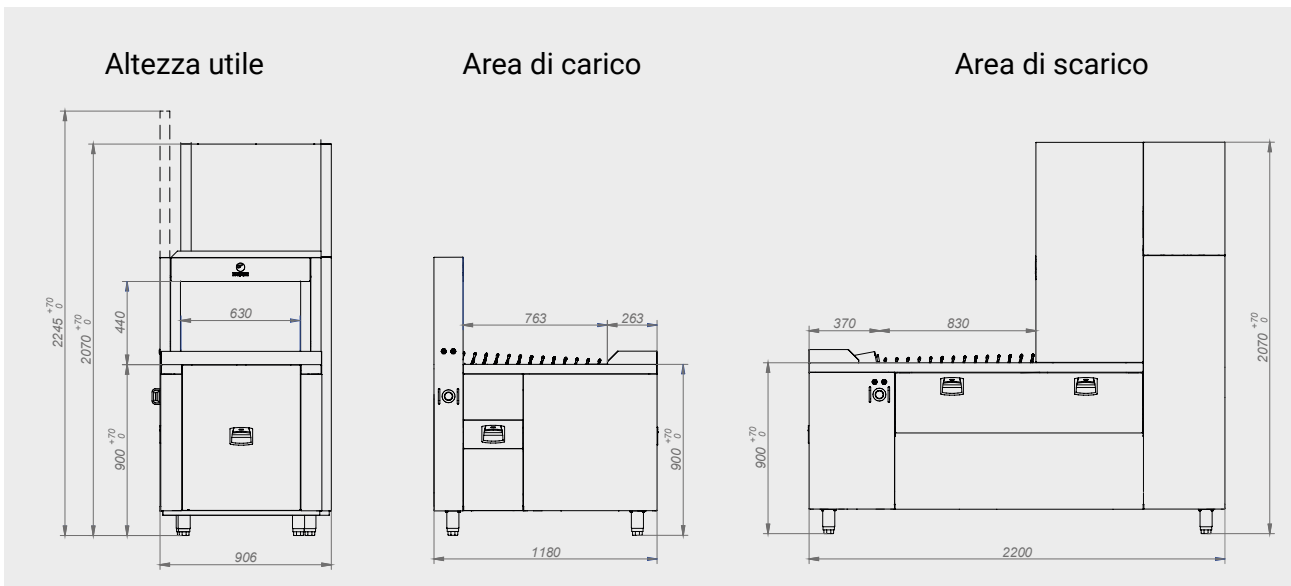

Nastri disponibili

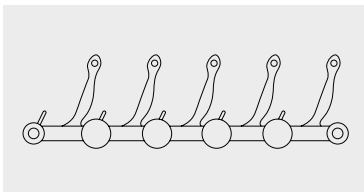

Nastro per piatti e cestelli

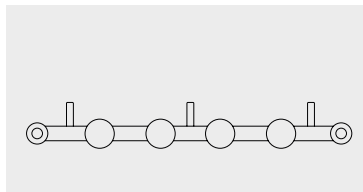

Nastro per stoviglie (pentole e contenitori)

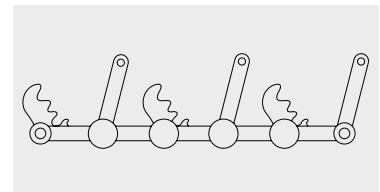

Nastro per vassoi isotermitici

CONCEPT

Lavastoviglie a nastro FCO-W4-RD

FCO-W4-RD R

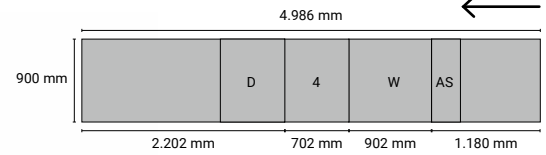

Caratteristiche specifiche

- Interruttore elettromeccanico che consente di scegliere tra 3 programmi e due display digitali per il controllo e la visualizzazione delle temperature di lavaggio e risciacquo.
- Modulo paraspruzzi (AS).
- Lavaggio principale (W).
- Prerisciacquo / Risciacquo (4)
 - Prerisciacquo: Composto da 2 bracci di prelavaggio superiori e 1 inferiore.
 - Risciacquo: Con una pompa di risciacquo. Dispositivo di non ritorno di tipo A, conforme alla norma EN 1717. Composto da 1 braccio di risciacquo superiore e 1 inferiore. Utilizza un inverter per la pompa di risciacquo, che consente di variare la quantità di acqua di risciacquo adattandola automaticamente alla velocità di trasporto selezionata.
- Sistema di recupero dell'energia di serie (R).
- Un'unità di asciugatura di serie (D) per un'asciugatura ottimale delle stoviglie in ceramica. Possibilità di aggiungere due unità di asciugatura supplementari per l'asciugatura di stoviglie in plastica o acciaio inox

Specifiche tecniche

Altezza (1)	mm	2.070
Altezza con sportello aperto	mm	2.245
Spazio libero (LxA)	mm	630x440
Pressione dell'acqua di alimentazione min. - max.	bar	1,5-4
Motore di trazione	kW	0,25
PRE-WASH/WASH		PRELAVAGGIO
Capacità della vasca	lt	100
Potenza della vasca	kW	18
Potenza della pompa di lavaggio	kW	2,6
PRERISCIACQUO/RISCIACQUO		PRERISCIACQUO
		RISCIACQUO 4
Capacità del boiler	lt	-
Capacità della vasca	lt	30
Potenza del riscaldatore del boiler	kW	-
Potenza resistenza della vasca	kW	5
Potenza della pompa di risciacquo	kW	0,26
ASCIUGATURA		ASCIUGATURA D
Potenza del riscaldatore	kW	7,5
Potenza del ventilatore	kW	1,95

(1) Altezza regolabile (+70/+0 mm)

Programmi

PROGRAMMI	PRODUZIONE DEL PROGRAMMA (PIATTI/H)	CONSUMO ACQUA (L/H)	TEMPERATURA RISCIACQUO (°C)	TEMPERATURA RISCIACQUO (°C)	POTENZA TOTALE (KW)
					INGRESSO ACQUA FREDDA CON RECUPERO DI ENERGIA (RC) 15°-25°
380-400V 3N Simultané					
Programma intensivo (DIN-10534)	1.575	190	65	85	53,8
Programma medio	2.325	210	65	85	53,8
Programma ad alta capacità	3.100	230	65	85	53,8

Codici e prezzi *

MODELLO	CODICE	HZ	DIREZIONE DI INGRESSO	€
FCO-W4-RD R	19073687	50	Destra	-
	19108467	60		
FCO-W4-RD L	19075203	50	Sinistra	-
	19077932	60		

* Il prezzo della macchina non include il nastro, che deve essere ordinato separatamente.

Nastri

CODICE	MODELLO	DESCRIZIONE	€
19072468	NASTRO PIATTI FCO-W4-RD	Nastro per piatti e cestelli	-
19072498	NASTRO STOVIGLIE FCO-W4-RD	Nastro per stoviglie (pentole e contenitori)	-
19072497	NASTRO VASSOI ISOTERMICI FCO-W4-RD	Nastro per vassoi isotermici	-

Asciugatura extra

CODICE	MODELLO	TENSIONE E FREQUENZA (HZ)	DESCRIZIONE	POTENZA (KW)	DIMENSIONI (MM)	€
19075207	FDM-700	400V 3N 50/60	Asciugatura extra	9,5	700x900x2.070	-

Un'unità di asciugatura di serie (D) per un'asciugatura ottimale delle stoviglie in ceramica. Possibilità di aggiungere due unità di asciugatura supplementari per l'asciugatura di stoviglie in plastica o acciaio inox.

Smontaggio

CODICE	MODELLO	DESCRIZIONE	€
19075212	KIT DI SMONTAGGIO DEL MODULO NASTRO	Supplemento per lo smontaggio e la spedizione del macchinario in più colli.	-

Trasformazioni in altre tensioni

TENSIONE	CARATTERISTICHE	€
220-240V 3~ (FG)	Collegamento 220-240V 3~ per lavastoviglie a traino	-

Accessori di serie

	Cestello bicchieri 19004479	ps	2
	Cestello posate 19087265	ps	1
	Cestello tazze 19000488	ps	2

CONCEPT

Lavastoviglie a nastro FCO-PW4-RD

FCO-PW4-RD R



Caratteristiche specifiche

- Interruttore elettromeccanico che consente di scegliere tra 3 programmi e due display digitali per il controllo e la visualizzazione delle temperature di lavaggio e risciacquo.
- Modulo paraspruzzi (AS).
- Prelavaggio (P) Composto da 6 bracci superiori e 5 bracci inferiori. Rinnovo continuo dell'acqua di prelavaggio con una quantità costante di acqua di risciacquo, incanalando l'eccedenza attraverso una pompa di ricircolo.
- Lavaggio principale (W).
- Prerisciacquo / risciacquo (4)
 - Prerisciacquo: Composto da 2 bracci di prelavaggio superiori e 1 inferiore.
 - Risciacquo: Con una pompa di risciacquo. Dispositivo di non ritorno di tipo A, conforme alla norma EN 1717. Composto da 1 braccio di risciacquo superiore e 1 inferiore. Utilizza un inverter per la pompa di risciacquo, che consente di variare la quantità di acqua di risciacquo adattandola automaticamente alla velocità di trasporto selezionata.
- Sistema di recupero dell'energia di serie (R).
- Un'unità di asciugatura di serie (D) per un'asciugatura ottimale delle stoviglie in ceramica. Possibilità di aggiungere due unità di asciugatura supplementari per l'asciugatura di stoviglie in plastica o acciaio inox.

Specifiche tecniche

Altezza (1)	mm	2.070
Altezza con sportello aperto	mm	2.245
Spazio libero (LxA)	mm	630x440
Pressione dell'acqua di alimentazione min. - max.	bar	1,5-4
Motore di trazione	kW	0,25
PRE-WASH/WASH		PRELAVAGGIO P
Capacità della vasca	lt	100
Potenza della vasca	kW	15
Potenza della pompa di lavaggio	kW	2,6
PRERISCIACQUO/RISCIACQUO		PRERISCIACQUO
Capacità del boiler	lt	-
Capacità della vasca	lt	30
Potenza del riscaldatore del boiler	kW	-
Potenza resistenza della vasca	kW	5
Potenza della pompa di risciacquo	kW	0,26
ASCIUGATURA		ASCIUGATURA D
Potenza del riscaldatore	kW	7,5
Potenza del ventilatore	kW	1,95

(1) Altezza regolabile (+70/+0 mm)

Programmi

PROGRAMMI	PRODUZIONE DEL PROGRAMMA (PIATTI/H)	CONSUMO ACQUA (L/H)	TEMPERATURA RISCIACQUO (°C)	TEMPERATURA RISCIACQUO (°C)	POTENZA TOTALE (KW)
					INGRESSO ACQUA FREDDA CON RECUPERO DI ENERGIA (RC) 15°-25°
380-400V 3N Simultaneo					
Programma intensivo (DIN-10534)	2.490	190	65	85	53,4
Programma medio	3.520	210	65	85	53,4
Programma ad alta capacità	4.600	230	65	85	53,4

Codici e prezzi *

MODELLO	CODICE	HZ	DIREZIONE DI INGRESSO	€
FCO-PW4-RD R	19068360	50	Destra	-
	19087160	60		
FCO-PW4-RD L	19068366	50	Sinistra	-
	19101265	60		

* Il prezzo della macchina non include il nastro, che deve essere ordinato separatamente.

Nastri

CODE	MODELLO	DESCRIZIONE	€
19074856	NASTRO PIATTI FCO-PW4-RD	Nastro per piatti e cestelli	-
19072700	NASTRO UTENSILI FCO-PW4-RD	Nastro per stoviglie (pentole e contenitori)	-
19075209	NASTRO VASSOI ISOTERMICI FCO-PW4-RD	Nastro per vassoi isotermici	-

Asciugatura extra

CODICE	MODELLO	TENSIONE E FREQUENZA (HZ)	DESCRIZIONE	POTENZA (KW)	DIMENSIONI (MM)	€
19075207	FDM-700	400V 3N 50/60	Extra drying	9,5	700x900x2.070	-

Un'unità di asciugatura di serie (D) per un'asciugatura ottimale delle stoviglie in ceramica. Possibilità di aggiungere due unità di asciugatura supplementari per l'asciugatura di stoviglie in plastica o acciaio inox.



Smontaggio

CODICE	MODELLO	DESCRIZIONE	€
19075212	KIT DI SMONTAGGIO DEL MODULO NASTRO	Supplemento per lo smontaggio e la spedizione del macchinario in più colli.	-

Trasformazioni in altre tensioni

TENSIONE	CARATTERISTICHE	€
220-240V 3~ (FG)	220-240V 3~ collegamento per lavastoviglie a traino	-

Accessori di serie

	Cestello bicchieri 19004479	ps	2
	Cestello posate 19087265	ps	1
	Cestello tazze 19000488	ps	2

CONCEPT

Lavastoviglie a nastro FCO-P2W4

FCO-P2W4-RD R

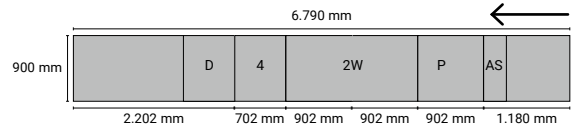

Caratteristiche specifiche

- Interruttore elettromeccanico che consente di scegliere tra 3 programmi e due display digitali per il controllo e la visualizzazione delle temperature di lavaggio e risciacquo.
- Modulo paraspruzzi (AS).
- Prelavaggio (P): Composto da 6 bracci superiori e 5 bracci inferiori. Rinnovo continuo dell'acqua di prelavaggio con una quantità costante di acqua di risciacquo, incanalando l'eccedenza attraverso una pompa di ricircolo.
- Primo lavaggio e lavaggio principale (2W).
- Prerisciacquo / Risciacquo (4)
 - Prerisciacquo: Composto da 3 bracci di prelavaggio superiori e 1 inferiore.
 - Risciacquo: Con una pompa di risciacquo. Dispositivo di non ritorno di tipo A, conforme alla norma EN 1717. Composto da 1 braccio di risciacquo superiore e 1 inferiore. Utilizza un inverter per la pompa di risciacquo, che consente di variare la quantità di acqua di risciacquo adattandola automaticamente alla velocità di trasporto selezionata.
- Sistema di recupero dell'energia di serie (R).
- Un'unità di asciugatura di serie (D) per un'asciugatura ottimale delle stoviglie in ceramica. Possibilità di aggiungere due unità di asciugatura supplementari per l'asciugatura di stoviglie in plastica o acciaio inox.

Specifiche tecniche

Altezza (1)	mm	2.070
Altezza con sportello aperto	mm	2.245
Spazio libero (LxA)	mm	630x440
Pressione dell'acqua di alimentazione min. - max.	bar	1,5-4
Motore di trazione	kW	0,25

LAVAGGIO	PRELAVAGGIO P	PRIMO LAVAGGIO, SECONDO LAVAGGIO E LAVAGGIO PRINCIPALE 3W
Capacità della vasca	lt	100
Potenza della vasca	kW	12 + 15
Potenza della pompa di lavaggio	kW	2,6

PRERISCIACQUO/RISCIACQUO	PRE-RINSE	RISCIACQUO 4
Capacità del boiler	lt	-
Capacità della vasca	lt	30
Potenza del riscaldatore del boiler	kW	-
Potenza resistenza della vasca	kW	5
Potenza della pompa di risciacquo	kW	0,26

ASCIUGATURA	ASCIUGATURA D
Potenza del riscaldatore	kW
Potenza del ventilatore	kW

(1) Altezza regolabile (+70/+0 mm)

PROGRAMMI	PRODUZIONE DEL PROGRAMMA (PIATTI/H)	CONSUMO ACQUA (L/H)	TEMPERATURA RISCIACQUO (°C)	TEMPERATURA RISCIACQUO (°C)	POTENZA TOTALE (KW)
					INGRESSO ACQUA FREDDA CON RECUPERO DI ENERGIA (RC) 15°-25°
380-400V 3N Simultaneo					
Programma intensivo (DIN-10534)	3.350	220	65	85	68
Programma medio	4.970	245	65	85	68
Programma ad alta capacità	6.600	270	65	85	68

Codici e prezzi *

MODELLO	CODICE	HZ	DIREZIONE DI INGRESSO	€
FCO-P2W4-RD R	19074752	50	Destra	-
	19108478	60		
FCO-P2W4-RD L	19073649	50	Sinistra	-
	19108476	60		

* Il prezzo della macchina non include il nastro, che deve essere ordinato separatamente.

Nastri

CODE	MODELLO	DESCRIZIONE	€
19073644	NASTRO PIATTI FCO-P2W4-RD	Nastro per piatti e cestelli	-
19072701	NASTRO UTENSILI FCO-P2W4-RD	Nastro per stoviglie (pentole e contenitori)	-
19075210	NASTRO VASSOI ISOTERMICI FCO-P2W4-RD	Nastro per vassoi isotermici	-

Asciugatura extra

CODICE	MODELLO	TENSIONE E FREQUENZA (HZ)	DESCRIZIONE	POTENZA (KW)	DIMENSIONI (MM)	€
19075207	FDM-700	400V 3N 50/60	Extra drying	9,5	700x900x2.070	-

Un'unità di asciugatura di serie (D) per un'asciugatura ottimale delle stoviglie in ceramica. Possibilità di aggiungere due unità di asciugatura supplementari per l'asciugatura di stoviglie in plastica o acciaio inox

Smontaggio

CODICE	MODELLO	DESCRIZIONE	€
19075212	KIT DI SMONTAGGIO DEL MODULO NASTRO	Supplemento per lo smontaggio e la spedizione del macchinario in più colli	-

Trasformazioni in altre tensioni

TENSIONE	CARATTERISTICHE	€
220-240V 3~ (FG)	Collegamento 220-240V 3~ per lavastoviglie a traino	-

Accessori di serie

	Cestello bicchieri 19004479	ps	2
	Cestello posate 19087265	ps	1
	Cestello tazze 19000488	ps	2

CONCEPT

Lavastoviglie a nastro FCO-P3W4-RDD

FCO-P3W4-RDD R

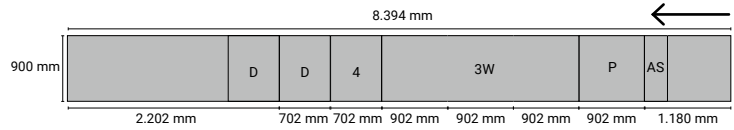

Caratteristiche specifiche

- Interruttore elettromeccanico che consente di scegliere tra 3 programmi e due display digitali per il controllo e la visualizzazione delle temperature di lavaggio e risciacquo.
- Modulo paraspruzzi (AS).
- Prelavaggio (P) Composto da 6 bracci superiori e 5 bracci inferiori. Rinnovo continuo dell'acqua di prelavaggio con una quantità costante di acqua di risciacquo, incanalando l'eccedenza attraverso una pompa di ricircolo.
- Primo lavaggio, secondo lavaggio e lavaggio principale (3W)
- Prerisciacquo / risciacquo (4)
 - Prerisciacquo: Composto da 3 bracci di prelavaggio superiori e 1 inferiore.
 - Risciacquo: Con una pompa di risciacquo. Dispositivo di non ritorno di tipo A, conforme alla norma EN 1717. Composto da 1 braccio di risciacquo superiore e 1 inferiore. Utilizza un inverter per la pompa di risciacquo, che consente di variare la quantità di acqua di risciacquo adattandola automaticamente alla velocità di trasporto selezionata.
- Sistema di recupero dell'energia di serie (R).
- Due unità di asciugatura di serie (D) per un'asciugatura ottimale delle stoviglie in ceramica. Possibilità di aggiungere una unità di asciugatura supplementari per l'asciugatura di stoviglie in plastica o acciaio inox.

Specifiche tecniche

Altezza (1)	mm	2.070
Altezza con sportello aperto	mm	2.245
Spazio libero (LxA)	mm	630x440
Pressione dell'acqua di alimentazione min. - max.	bar	1,5-4
Motore di trazione	kW	0,25

LAVAGGIO	PRELAVAGGIO P	PRIMO LAVAGGIO, SECONDO LAVAGGIO E LAVAGGIO PRINCIPALE 3W	
Capacità della vasca	lt	100	100 + 100 + 100
Potenza della vasca	kW		12 + 12 + 15
Potenza della pompa di lavaggio	kW	2,6	2,6 + 2,6 + 2,6
PRERISCIACQUO/RISCIACQUO	PRERISCIACQUO	RISCIACQUO 4	
Capacità del boiler	lt	-	20
Capacità della vasca	lt	30	-
Potenza del riscaldatore del boiler	kW	-	18
Potenza resistenza della vasca	kW	5	-
Potenza della pompa di risciacquo	kW	0,26	0,15
ASCIUGATURA	ASCIUGATURA DD		
Potenza del riscaldatore	kW	2x7,5	
Potenza del ventilatore	kW	2x1,95	

(1) Altezza regolabile (+70/+0 mm)

PROGRAMMA	PRODUZIONE (PIATTI/H)	CONSUMO ACQUA (L/H)	TEMPERATURA ACQUA (°C)	TEMPERATURA RISCIACQUO (°C)	POTENZA TOTALE (KW)
					INGRESSO ACQUA FREDDA CON RECUPERO DI ENERGIA (RC) 15°-25° 380-400V 3N Simultaneo
Programma intensivo (DIN-10534)	4.275	220	65	85	92,05
Programma medio	6.410	245	65	85	92,05
Programma ad alta capacità	8.600	270	65	85	92,05

Codici e prezzi*

MODELLO	CODICE	HZ	DIREZIONE DI INGRESSO	€
FCO-P3W4-RDD R	19111197	50	Destra	-
	19111198	60		
FCO-P3W4-RDD L	19111088	50	Sinistra	-
	19111196	60		

* Il prezzo della macchina non include il nastro, che deve essere ordinato separatamente.

Nastri

CODICE	MODELLO	DESCRIZIONE	€
19111199	NASTRO PIATTI FCO-P3W4-RDD	Nastro per piatti e cestelli	-
19111202	NASTRO UTENSILI FCO-P3W4-RDD	Nastro per stoviglie (pentole e contenitori)	-
19111200	NASTRO VASSOI ISOTERMICI FCO-P3W4-RDD	Nastro per vassoi isotermici	-

Asciugatura extra

CODICE	MODELLO	TENSIONE E FREQUENZA (HZ)	DESCRIZIONE	POTENZA (KW)	DIMENSIONI (MM)	€
19075207	FDM-700	400V 3N 50/60	Extra drying	9,5	700x900x2.070	-

Due unità di asciugatura di serie (DD) per un'asciugatura ottimale delle stoviglie in ceramica. Possibilità di aggiungere una unità di asciugatura supplementari per l'asciugatura di stoviglie in plastica o acciaio inox

Smontaggio

CODICE	MODELLO	DESCRIZIONE	€
19075212	KIT DI SMONTAGGIO DEL MODULO NASTRO	Supplemento per lo smontaggio e la spedizione del macchinario in più colli.	-

Trasformazioni in altre tensioni

TENSIONE	CARATTERISTICHE	€
220-240V 3~ (FG)	Collegamento 220-240V 3~ per lavastoviglie a traino	-

Accessori di serie

	Cestello bicchieri 19004479	ps	2
	Cestello posate 19087265	ps	1
	Cestello tazze 19000488	ps	2



Il miglior accessorio per
la nostra vasta gamma
di lavastoviglie.

Cestelli

Cestelli per stoviglie, posate e vassoi..... **245**



Cestelli in vetro **246**

Cestelli per stoviglie, posate e vassoi

	CODICE	MODELLO	DESCRIZIONE	Ø MAX (mm)	PRODOTTO CAPACITÀ	MISURE (mm)	€
	19000487	CP-16/18	Piastre cestello	Ø 230 Ø 320	16-18 8-9	500x500x110	-
	19004479	CP-12	Piastre cestello profonde (75 mm)	Ø 230 Ø 320	12 6	500x500x140	-
	19000484	CT-10	Cestello in vetro	-	-	500x500x110	-
	19087265	CT-10 R	Cestello posate	-	-	500x500x110	-
	19000483	CB-7	Cestello vassoi self-service	-	7	500x500x110	-
	19082432	WRPG-40	Cestino per occhiali	-	-	400x400x110	-
	19110751	WRPGR-40	Cestino in vetro tondo	-	-	Ø 400x180	-
	19110752	WRHR-40	Supporto per cestello tondo Ø 400	-	-	400x400x110	-
	19084452	WRWP-11	Inserto piastre	-	11	400x400x110	-
	19000792	CU-7	Inserto posate	-	15	105x105x130	-
	19102721	CU-GW	Inserto posate	-	9	Ø 96x104	-

Cestino per occhiali

Cestello con asta

	CODICE	MODELLO	DIVISIONI	Ø MAX (MM)	MISURE (MM)	€
	19107616	WRWG-50	5	92	500x500x190	-
	19107614	WRWG-40	4	92	400x400x183	-

Cestelli in plastica



500x500x140

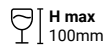

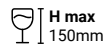

500x500x190

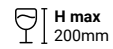

500x500x240



	CAPACITÀ PRODOTTO	CODICE	MODELLO	€	CODICE	MODELLO	€	CODICE	MODELLO	€
	16	19000488	CV-16/105	-	19000489	CV-16/155	-	19000490	CV-16/205	-
	25	19000491	CV-25/105	-	19000492	CV-25/155	-	19000493	CV-25/205	-
	36	19000494	CV-36/105	-	19000495	CV-36/155	-	19000496	CV-36/205	-