



Bulaşık  
yıkama



FagorKonnnect'in özellikle bulaşık yıkama cihazlarının işlevselliğini nasıl artırdığını öğrenin.



## Bulaşık yıkama analizi için tasarlanmış özel grafik:

Cihaz durumu, hata analizi ve program başına ve günlük çalıştırılan yıkama döngüsü gibi özel yönere odaklanan bulaşık yıkama cihazı analizini gerçekleştirmek için bilgiyi ön plana çıkaran sezgisel ve spesifik grafikleri kullanabilirsiniz.



## Gerçek zamanda gösterilen detaylı bilgi:

Kilit verileri, bulaşık makinesini takip etmek ve parametre ayarı, cihazı açma-kapama veya ağ Konfigürasyonu gibi işlemleri gerçekleştirmek için görüntülenecektir.



## Belli bir cihazın HACCP'ini görüntüleyin ve indirin:

Belli bir cihaz için HACCP mevcuttur. Seçili tarih aralığı üzerinden bir grafik elde edilir.

The image shows a smartphone screen displaying a table of HACCP (Hazard Analysis and Critical Control Points) data for a specific device. The table has columns for 'Tarih aralığı' (Date range), 'Cihaz adı' (Device name), and 'Yük' (Load). Below the table, there is a 'HACCP' button with a download icon.

Tarih aralığı	Cihaz adı	Yük
11/12/2024	11/12/2024	
01/01/2024	01/01/2024	WQP-001

HACCP

° Yeni Nesil Bulaşık Makineleri.

**iNOVA**  
GENERATION

*Yenilikçi yıkama  
teknolojisiyle  
benzersiz sonuçlar.*



# Bulaşık yıkama

Küçük ve orta boy üretim .....	177
Kazan yıkama .....	209
Konveyörlü bulaşık makinesi.....	213
Flight type bulaşık makinesi .....	231
Sepetler .....	243

## SU BAĞLANTI ÖZELLİKLERİ:

**pH:** 6,5 ÷ 7,5

**Toplam su sertliği:** 5 ÷ 10 °fH

3,5 ÷ 7 °eH

2,8 ÷ 5,6 °dH

**Atıklar:** Ø < 0,08 mm

**Klorür:** ≤ 100 mg/l

**Klor:** 0 ÷ 0,5 mg/l

**İletkenlik:** 400 ÷ 2.000 µS/cm

Yukarıda belirtilen açıklamalara uymayan yanlış kurulumdan doğabilecek işlev problemleri garanti kapsamında yer almaz.

 **STOCK** Bu 50 Hz modeller için geçerlidir.



Mükemmel çözümler için  
küçük ve çok yönlü  
çözüm.

# Küçük ve orta boy üretim

Giriş .....	179
Bardak yıkama makineleri .....	183
— Concept + .....	183
— Concept .....	185
Tezgah tipi bulaşık makineleri.....	187
— Advance .....	187
— Concept + .....	189
— Concept .....	191
Giyotin tipi bulaşık makineleri.....	195
— Advance .....	195
— Concept + .....	197
— Concept .....	199
Sanitary bulaşık makineleri.....	201
— Tezgah tipi bulaşık makineleri .....	201
— Giyotin tipi bulaşık makineleri .....	203
Aksesuarlar .....	205
— Aksesuarlar .....	205
— Su arıtma .....	207



# iNOVA

GENERATION

## ADVANCE | A

*Teknoloji ve etkinlik*





## CONCEPT+ | P

*Esneklik*

## CONCEPT | C

*Basitlik*



	CONCEPT   C	CONCEPT+   P			ADVANCE   A
	ŞEBEKE BASINCI (2-4 BAR)	ŞEBEKE BASINCI (2-4 BAR)	DURULAMA POMPASI (1-4 BAR)		DURULAMA POMPASI (1-4 BAR)
Bardak yıkama makineleri (G)	 400X400	WGC-400 (1)	WGP-400 (1)	WGP-401 (1)	
Tezgah tipi bulaşık makineleri (U)	 500X500	WUC-502 WUC-500 (1)	WUP-502	WUP-503 WUP-503 SN 	WUA-503
Giyotin tipi bulaşık makineleri (H)	 500X500	WHC-502	WHP-502	WHP-503 WHP-503 SN 	WHA-503

(1) Tek fazlı versiyon.

# Ara yüz

ADVANCE | A

CONCEPT+ | P

FagorKonnect



**Beyaz**  
Makine hazır değil



**Yeşil**  
Makine hazır



**Mavi**  
Çalışıyor

- 2.8" arkadan aydınlatmalı renkli (TFT) sıvı kristal ekran.
- Renk kodlu durum göstergeleri.
- Yıkama ve durulama sıcaklıkları veya döngü süresi gibi çalışma parametreleri ekranı.
- Tank ve kazan ısıtıcıları işlemlerinin göstergeleri.
- Kendi kendine tanı ve hata sinyali.
- Belli bir zamanda makineyi açma veya kapamayı programlamak için zaman işlevi.
- Enerji tasarrufu modu (stand-by): Makine çalışmadığı zaman enerji tüketimini azaltma.
- Cihaz kullanımına (cam, tabak takımı ve bar) ve makineye özel programlara göre kullanıcı seçici program.
- Boşaltma pompalı (B) ve yumaşıtıcı (S) modellerde makinenin kendi kendini temizleme programları.



**Kendi kendini temizleme**



**Boşaltma**



**Otomatik doldurma**



**Akıllı reçine yeniden yıkama**

- Teknik menü (parola aracılığıyla)
  - Elektroniklerin tüm girişlerini görüntüleyin ve problemlerin hızlı bir şekilde tespit edilmesi için çıkışlar üzerinde eyleme geçin.
  - Isıtma sıcaklığı, yıkama ve durulama süreleri, vs. gibi çalışma parametrelerinin değiştirilmesi.
  - Programlanmış bakım: makede bakım gerçekleştirmek adına uyarılar arasındaki süre, olası bozulmaları gidermek ve makinenin performansını idame ettirmek için düzenlenebilir.
- HACCP: HACCP bilgisini indirin.
- Seçenek olarak bağlanabilirlik (K) (Wi-fi ve Ethernet).
- Şunlar dahil sensor (Z) ekleme seçenekleri:
  - Kimyasal doz kontrolü (DA).
  - Kontrol panelinde bir uyarıyla beraber sonda (L) aracılığıyla düşük kimyasal seviye kontrolü aksesuar olarak mevcuttur.

## Concept +

5 düğmeli dokunma duyarlı klavye.

## Advance

Kapasitif dokunmatik ekran. Işıklı basma düğmeleri ve makinenin durumuna göre renk değiştiren çok renkli START düğmesi.

CONCEPT | C



- Makinenin türüne bağlı olarak üç veya dört sağlam, arkadan aydınlatmalı düğmeli elektromekanik ara yüz. Bir düğme çalıştırmak için ve diğerleri seçilen programı (yanıp sönen) belirten ya da makinenin hazır olduğunu (devamlı yanıp sönen) gösteren ışıkla diğer programlar içindir.
- Düğmelere uzun süreli basarak çalıştırılan ek programlar:
  - Soğuk durulama (C).
  - Kendi kendini temizleme (boşaltma pompası-B olan modellerde).
  - Boşaltma (boşaltma pompası -B olan modellerde).
  - Genişletilmiş yıkama döngüsü (Giyotin kapaklı bulaşık makinesi).
- Yıkama ve durulama sıcaklıklarının yanında alfanumerik durum ve hata kodlarını belirten, isteğe bağlı iki haneli LED ekran (T). Aynı zamanda tank ve kazan ısıtıcılarının çalışma göstergelerini de içerir.

## Model + T



# Genel özellikler

## Soft-start çift akışlı yıkama pompaları

- Çift akışlı yıkama pompaları: güç kaybını engellemek ve sesi azaltmak için akışı bölme ihtiyacı olmadan, her bir kolda bir adet olmak üzere bir giriş ve iki çıkış.
- Yıkama döngüsü yavaşça başlar ve bardak ve tabak takımı gibi hafif unsurların düşmesini önlemek adına derece derece maksimum hıza çıkar.

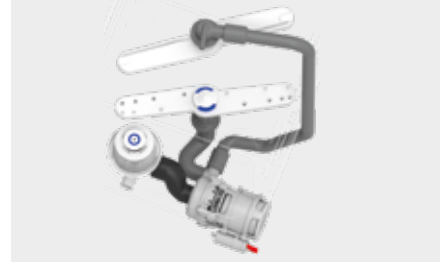

## Duo-KLIP yıkama/durulama kolları

- İki kolun birbiriyle çarpışmasını önleyerek kompozit materyalden ve tercihe bağlı olarak paslanmaz çelikten (X) imal edilmiş, aynı seviyede kombine edilmiş yıkama ve durulama kolu.
- En erişilmez yerlere ulaşmak üzere tasarlanmış yıkama ve durulama deliği. Düşük su tüketimi elde ederek, elektrik ve kimyasal madde tüketimini azaltarak suyu kesin bir şekilde spreyleyebilir.
- Klipsli kolayca takılıp çıkarılabilen bağlantı, temizlik için montaj ve sökme işlemlerini kolaylaştırır.



# Modele göre özellikler

## Durulama pompası ve termostop

- Düşük şebeke basıncında (1 bar) bile durulama.
- Kazandaki su sıcaklığı durulama süresince sabittir.
- EN 1717 ile uyumlu şekilde A türü dönüşsüz cihaz.
- Devamlı su akışı ile kesin parlaticı doz ayarı.
- Termostop: hijyenik bir yıkama sonucu için bir durulama sıcaklığı gerektiğinde ve bulaşıklar doğru şekilde kurutulduğunda durulamayı başlatır.

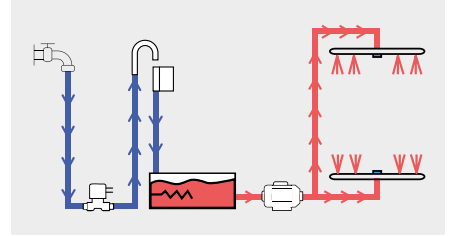

## Enerji Tasarrufu Sistemi (RC)

- Ünite içerisindeki sıcaklığı gelen suyu ısıtmak için kullanıp enerji tüketimini azaltarak daha rahat bir çalışma ortamı oluşturmak adına salınan buharı azaltır.
- Bu işlem her yıkama döngüsünün sonunda 40 saniye (konfigüre edilebilir) boyunca gerçekleştirilir; bir soğuk su bağlantısının (15-25°C) tavsiye edildiği, şebeke suyunun sıcaklığını 10°C'den 25°C'ye çıkarır.

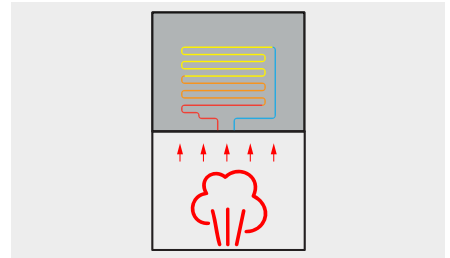

## Akıllı yumuşatıcı (S)

- Devamlı yumuşak su tedarik eden entegre yumuşatıcı. Bu, deterjan ve parlaticının tam kapasiteli şekilde çalışmasına imkan sağlar ve makinedeki kireci önemli derecede azaltır.
- Kullanıcı kolayca tankı yeniden doldurabilir ve tuz tankının yeniden doldurulması gerektiğinde bir sensor uyarı verir.
- Akıllı reçine oluşumu sekteye uğramayan bir yıkamayı garanti eder, çünkü süreç reçine üretmek için durmaz. Üretimi tamamen otomatik ve müşteri tarafından görülür şekilde gerçekleştirir. Su kalitesi her zaman sabittir.

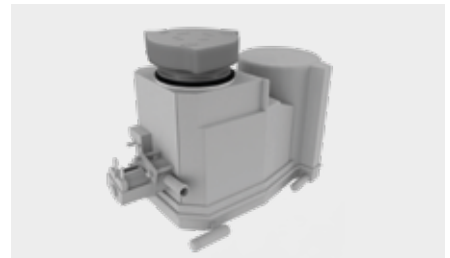

# Boyutlar

## Bardak yıkama makineleri (G)

WGC-400/ WGP-400/ WGP-401

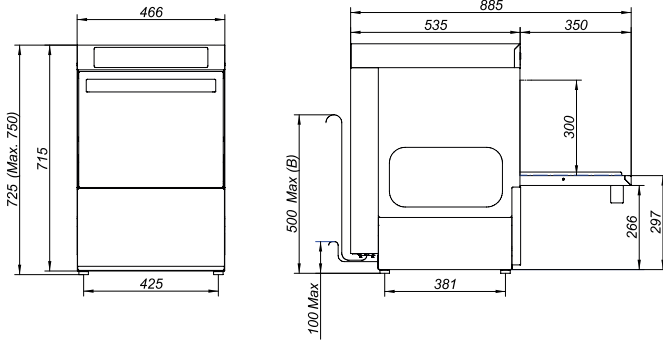

## Önden yüklemeli bulaşık makineleri (U)

WUC-500/ WUC-502/ WUP-502/ WUP-503

WUA-503

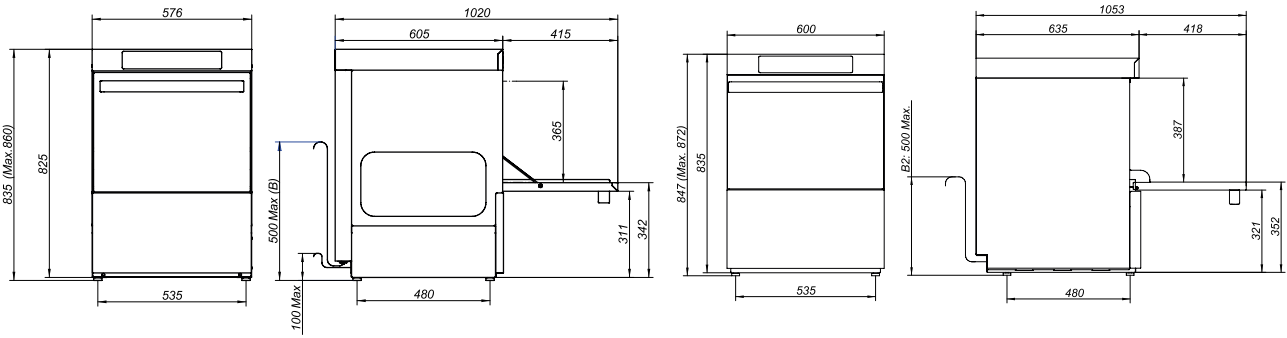

## Giyotin kapaklı bulaşık makinesi (H)

WHC-502 (RC)/ WHP-502 (RC)/ WHP-503 (RC)

WHA-503 (RC)

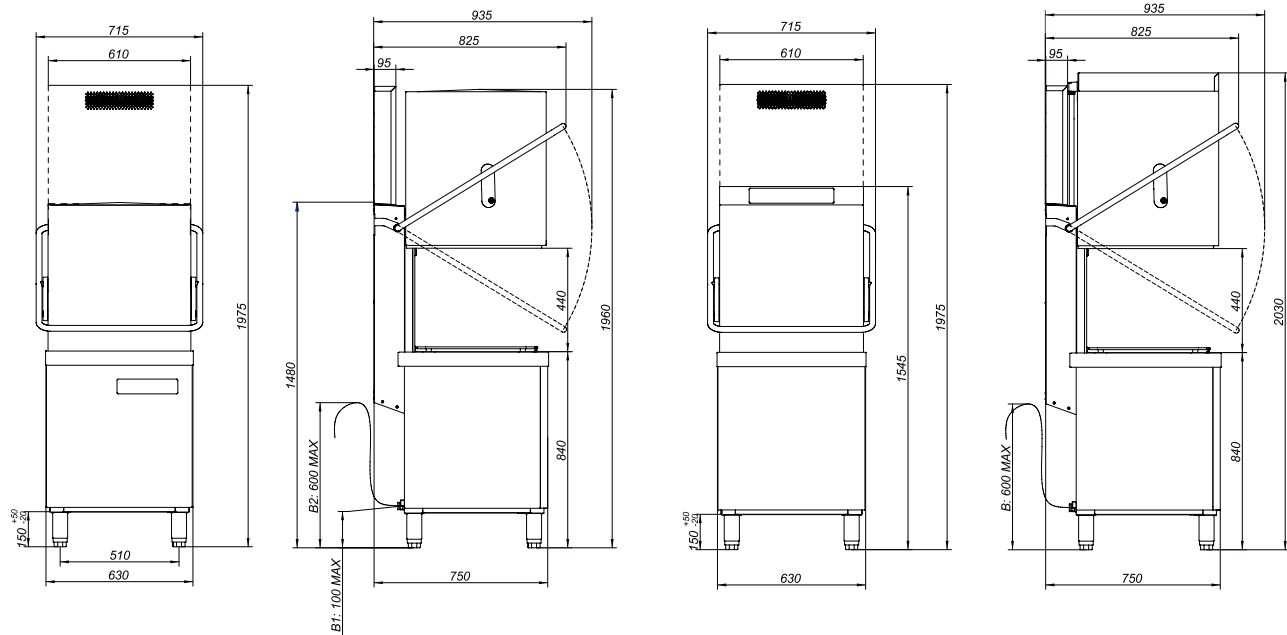

# Bardak yıkama makineleri 400x400



## Genel özellikler











- 2.8" arkadan aydınlatmalı renkli sıvı kristal ekran (TFT) ve beş düğmeli dokunma duyarlı klavye.
- Tam bir drenaj için eğimli mühürlü tank.
- Mühürlü sepet kılavuzları.
- Kısmi çift katmanlı yıkama bölmesinin yan kısımları ve entegre çift katmanlı kapı.
- Çift filtreleme sistemi aşaması. Kompozit tank yüzey filtreleri standarttır.
- Soft-start çift akışlı yıkama pompaları.
- Kompozit materyalden imal edilmiş Duo-KLIP üst ve alt yıkama/durulama kolları.
- (Şebeke basınçlı WGP-400 modellerinde) hidrolik veya (durulama pompalı WGP-401 modellerinde) peristaltik parlatıcı dağıtıcısı standarttır.
- Durulama pompalı modellerde thermostop (WGP-401).



## Teknik veri

Maks. teorik üretkenlik (1)	Sepet/s	40	
Boyutlar (2)	mm	466x535x725	
Net ağırlık	Kg	34	
Tank kapasitesi	L	9	
Kazan kapasitesi	L	4	
Tank ısıtıcı gücü	kW	0,8	
Kazan ısıtıcı gücü	kW	2,4	
Yıkama pompası gücü	50Hz	kW	0,29
	60Hz	kW	0,36
Durulama pompası gücü	kW	0,13	
Boşaltım pompası gücü	kW	0,04	
Toplam güç	50Hz	kW	3,49
	60Hz	kW	3,56
Toplam amper	50Hz	A	15,17
	60Hz	A	15,48
Bağlantı	Sim/Alt	Aynı anda	
Voltaj	V	220-240 1N~	
Şebeke suyu basıncı WGP-400 modellerinde min.-maks	bar	2-4	
Şebeke suyu basıncı WGP-400 S modellerinde min.-maks	bar	3-4	
Şebeke suyu basıncı WGP-401 modellerinde min.-maks	bar	1-4	
Şebeke suyu maks. sıcaklığı	°C	60	
Suya karşı koruma seviyesi	IPX	3	

## Programlar

PROGRAM	TANIM	SU TÜKETİMİ (LT/ DÖNGÜ) (3)	SÜRE (S)	YIKAMA SICAKLIĞI (°C)	DURULAMA SICAKLIĞI (°C)
<b>BARDAK için programlar - standarttır</b>					
	Hafif	2,1	90	60	65
	Standart	2,1	120	60	65
	Yoğun	2,1	180	60	65
	Soğuk durulama (4)	2,1	90	65	65
<b>Ek programlar</b>					
TABAK TAKIMI için programlar					
BAR için programlar					



## Kod ve fiyatlar

MODEL	KOD 50HZ	€	KOD 60HZ	€	DURULAMA POMPASI	SMART YUMUŞATICI (S)	SOĞUK DURULAMA (C) (5)	BOSALTIM POMPASI (B)	DETERJAN DAĞITICI (D)
⊗ STOCK WGP-400	19109781	-	19110573	-					
WGP-400 B	19110484	-	19110574	-				X	
WGP-400 D	19110485	-	19110575	-					X
⊗ STOCK WGP-400 B D	19110486	-	19110576	-				X	X
WGP-400 C	19110487	-	19110577	-			X		
WGP-400 C B	19110488	-	19110578	-			X	X	
WGP-400 C D	19110489	-	19110579	-			X		X
WGP-400 C B D	19110490	-	19110580	-			X	X	X
WGP-400 S	19110491	-	19110581	-		X			
WGP-400 S B	19110492	-	19110582	-		X		X	
WGP-400 S D	19110493	-	19110583	-		X			X
WGP-400 S B D	19110494	-	19110584	-		X		X	X
WGP-401	19108942	-	19110586	-	X				
WGP-401 B	19110495	-	19110588	-	X			X	
WGP-401 D	19110496	-	19110589	-	X				X
WGP-401 B D	19110497	-	19110590	-	X			X	X
WGP-401 S	19108391	-	19110591	-	X	X			
WGP-401 S B	19110498	-	19110592	-	X	X		X	
WGP-401 S D	19110499	-	19110593	-	X	X			X
WGP-401 S B D	19110500	-	19110594	-	X	X		X	X

## Seçenekler

TANIM	KISALTMA	€
Çift cidarlı (6)	P	-
Yuvarlak sepet (+ destek) 19110751 (+19110752) (7)	O	-
Çubuk bardak sepeti 19107614 (8)	R	-
Connectivity	K	-
Sensorisation (9)	Z	-
UK plug (G type) (10)	Cl	-
Avustralya modeli (11)	AU	-

## Standart aksesuarlar

	Bardak sepeti 19082432	pc	2
	Tabak bölmesi 19084452	pc	1
	Çatal-bıçak bölmesi 19102721	pc	1

(1) Sıcak su şebekesi 50°C.

(2) Ayarlanabilir yükseklik (+25/+0 mm).

(3) Şebeke basınçlı modellerde (WGP-400), tüketim şebek suyunun basıncına göre değişebilir. Program başına su tüketimi (2 bar): 2/ 2,2/ 2,5/ 2 lt/döngü.

(4) Soğuk durulama seçeneği (C) olan modellerde ikinci durulama soğuk suyla yapılır; bu seçeneğin olmadığı modellerde durulama kazan ısıtma unsurunu kapatarak soğuk suyla yapılır.

(5) Su yumuşatıcılı (S) modellerle uyumlu değildir.

(6) Her bir taraftan 10 mm olmak üzere makinenin enini 20 mm artırır.

(7) Bu seçenek, bardak sepetlerini (1908432) ve tabak bölmesini (19084452) standart aksesuar olmaktan çıkarır.

(8) Bu seçenek standart aksesuarları hariç tutar.

(9) Su yumuşatıcılı (S) modellerde standarttır.

(10) Tüketimi 13A'ya sınırlayan güç azaltımı.

(11) Avustralya fişi (I türü) ve Filigran onayı içerir.

## CONCEPT

## Bardak yıkama makineleri 400x400



## Genel özellikler

- Sağlam, arkadan aydınlatmalı basma düğmeleri içeren elektromekanik ara yüz. İki haneli LED ekranlı "T" modelleri.
- Tam bir drenaj için eğimli mühürlü tank.
- Mühürlü sepet kılavuzları.
- Kısmi çift katmanlı yıkama bölmesinin yan kısımları ve entegre çift katmanlı kapı.
- Çift filtreleme sistemi aşaması. Kompozit tank yüzey filtreleri standarttır.
- Soft-start çift akışlı yıkama pompaları.
- Kompozit materyalden imal edilmiş Duo-KLIP üst ve alt yıkama/durulama kolları.
- Şebeke basıncı ile durulama.
- Hidroliik parlaticı dağıtıcısı standarttır.



## Teknik veri

Maks. teorik üretkenlik (1)	Sepet/s	30	
Boyutlar (2)	mm	466x535x725	
Net ağırlık	Kg	34	
Tank kapasitesi	L	9	
Kazan kapasitesi	L	4	
Tank ısıtıcı gücü	kW	0,8	
Kazan ısıtıcı gücü	kW	2,4	
Yıkama pompası gücü	50Hz	kW	0,29
	60Hz	kW	0,36
Boşaltım pompası gücü	kW	0,04	
Toplam güç	50Hz	kW	3,49
	60Hz	kW	3,56
Toplam amper	50Hz	A	15,17
	60Hz	A	15,48
Bağlantı	Sim/Alt	Aynı anda	
Voltaj	V	220-240 1N~	
Şebeke suyu basıncı min-maks	bar	2-4	
Şebeke suyu sıcaklığı maks.	°C	60	
Suya karşı koruma seviyesi	IPX	3	

## Programlar

PROGRAM	TANIM	SU TÜKETİMİ (LT/ DÖNGÜ) (3)	SÜRE (S)	YIKAMA SICAKLIĞI (°C)	DURULAMA SICAKLIĞI (°C)
<b>Standart programlar</b>					
P1	Standart	2	120	60	65
P2	Yoğun	2	180	60	65



## Kod ve fiyatlar

	MODEL	KOD 50HZ	€	KOD 60HZ	€	LED EKРАНLAR (T)	SOĞUK DURULAMA (C)	BOŞALTIM POMPASI (B)	DETERJAN DAĞITICI (D)
☉ STOCK	WGC-400	19106152	-	19110595	-				
	WGC-400 B	19108044	-	19110596	-			X	
	WGC-400 D	19109535	-	19110597	-				X
☉ STOCK	WGC-400 B D	19110501	-	19110598	-			X	X
	WGC-400 C	19110504	-	19110603	-		X		
	WGC-400 C B	19110505	-	19110604	-		X	X	
	WGC-400 C D	19110506	-	19110605	-		X		X
	WGC-400 C B D	19110507	-	19110606	-		X	X	X
	WGC-400 T	19109534	-	19110599	-	X			
	WGC-400 T B	19107969	-	19110600	-	X		X	
	WGC-400 T D	19110502	-	19110601	-	X			X
	WGC-400 T B D	19110503	-	19110602	-	X		X	X
	WGC-400 T C	19110508	-	19110607	-	X	X		
	WGC-400 T C B	19110509	-	19110608	-	X	X	X	
	WGC-400 T C D	19110510	-	19110609	-	X	X		X
	WGC-400 T C B D	19104296	-	19110610	-	X	X	X	X

## Seçenekler

TANIM	KISALTIMA	€
Çift cidarlı (4)	P	-
Yuvarlak sepet (+ destek) 19110751 (+19110752) (5)	O	-
Çubuk bardak sepeti 19107614 (6)	R	-
UK plug (G type) (10)	CI	-
Avustralya modeli (8)	AU	-

## Standart aksesuarlar

	Bardak sepeti 19082432	pc	2
	Tabak bölmesi 19084452	pc	1
	Çatal-bıçak bölmesi 19102721	pc	1

(1) Sıcak su şebekesi 50°C.

(2) Ayarlanabilir yükseklik (+25/+0 mm).

(3) 2 barlık şebeke su basıncı için tüketim. Daha yüksek basınçlarda tüketim artar.

(4) Her bir taraftan 10 mm olmak üzere makinenin enini 20 mm artırır.

(5) Bu seçenek, bardak sepetlerini (1908432) ve tabak bölmesini (19084452) standart aksesuar olmaktan çıkarır.

(6) Bu seçenek standart aksesuarları hariç tutar.

(7) Tüketimi 13A'ya sınırlayan güç azaltımı.

(8) Avustralya fişi (I türü) ve Filigran onayı içerir.



# Tezgah tipi bulaşık makinesi 500x500



## Genel özellikler

- 2.8" arkadan aydınlatmalı renkli (TFT) sıvı kristal ekran ve kapasitif dokunmatik ekran.
- Tank, arka kapak ve sepet kılavuzları mühürlüdür ve dikey olanlar dahil tüm kenarlar atıkların boşaltılmasını kolaylaştırmak adına yuvarlaktır. Kirin birikebileceği hiçbir nokta yoktur.
- Makine entegre çift katmanlı şekilde imal edilmiştir.
- Ses yalıtımlı ve ısı rezistanslı çift katmanlı kapak.
- Dengelenmiş, tamponlu kapak.
- Hijyenik tank ısıtıcısı.
- Üçlü filtreleme sistemi aşaması. Paslanmaz çelik tank yüzeyi standarttır ve atık toplama sepeti.
- Yalıtımlı kazan.
- Soft-start çift akışlı yıkama pompaları.
- Kompozit materyalden imal edilmiş Duo-KLIP üst ve alt yıkama/durulama kolları.
- Durulama pompası, boşaltma pompası, peristaltik parlaticı dağıtıcısı standarttır.
- Thermostop.
- Multipower standarttır.



## Teknik veri

Maks. teorik üretkenlik (1)	Sepet/s	40
Boyutlar (2)	mm	600x635x847
Net ağırlık	Kg	60
Tank kapasitesi	L	14
Kazan kapasitesi	L	7
Tank ısıtıcı gücü	kW	1
Kazan ısıtıcı gücü	kW	5,6
Yıkama pompası gücü	kW	0,68
Durulama pompası gücü	kW	0,13
Boşaltım pompası gücü	kW	0,04
Toplam güç	kW	
Toplam amper	A	
Bağlantı	Sim/Alt	Multipower
Voltaj	V	
Şebeke suyu basıncı min-maks	bar	1-4
Şebeke suyu sıcaklığı maks.	°C	60
Şebeke suyu sıcaklığı maks. WUA-503 S modellerinde	°C	25
Suya karşı koruma seviyesi	IPX	4

## Programlar

PROGRAM	TANIM	SU TÜKETİMİ (LT/ DÖNGÜ)	SÜRE (S)	YIKAMA SICAKLIĞI (°C)	DURULAMA SICAKLIĞI (°C)
<b>TABAK TAKIMI için programlar - standarttır</b>					
	Hafif	2,3	90	60	85
	Standart	2,6	120	60	85
	Yoğun	3	180	60	85
	Çatal-bıçak	3	300	65	85
<b>Ek programlar</b>					
BARDAK için programlar					
BAR için programlar					

## Multipower

VOLTAJ (V)	STAN-DART	TOPLAM AMP. (A)	TOPLAM GÜC (kW)	BAĞ. (Ay/Ait)	TANK GÜCÜ (kW)	KAZAN GÜCÜ (kW)	POMPA GÜCÜ (kW)
220V-240V 1N~	x	15,42	3,55	Sim	1	1,87	0,68
220V-240V 1N~		19,48	4,48	Sim	1	2,8	0,68
220V-240V 1N~		23,54	5,41	Sim	1	3,73	0,68
380V-415V 3N~		15,42	7,28	Sim	1	5,6	0,68
220V-240V 3~		21,36	7,28	Sim	1	5,6	0,68



## Kod ve fiyatlar

MODEL	KOD 50HZ	€	KOD 60HZ	€	DURULAMA POMPASI	SMART YUMUŐATICI (S)	BOŐALTIM POMPASI (B)	DETERJAN DAĐITICI (D)
WUA-503	19110511	-	19110611	-	X		X	
STOCK WUA-503 D	19106122	-	19110612	-	X		X	X
WUA-503 S	19110512	-	19110613	-	X	X	X	
STOCK WUA-503 S D	19105092	-	19110614	-	X	X	X	X

## Seenekler

TANIM	KISALTIMA	€
Paslanmaz elik yıkama ve durulama kolları	X	-
ubuk bardak sepeti 19107616 (4)	R	-
Connectivity	K	-
Sensor ekleme (5)	Z	-
UK plug (G type)(6)	CI	-
Avustralya modeli (7)	AU	-

## Standart aksesuarlar

	Bardak sepeti 19000484	pc	1
	Tabak sepeti 19000487	pc	1
	atal-bıak blmesi 19000792	pc	1

- (1) Soėuk su Őebekesi 15°C ve makine maksimum gce ayarlı.  
(2) Ayarlanabilir ykseklik (+25/+0 mm).  
(3) İkinci durulama, kazan ısıtıcı unsuru kapatarak soėuk suyla yapılır.  
(4) Bu seenek standart aksesuarları hari tutar.  
(5) Su yumuŐatıcılı (S) modellerde standarttır.

- (6) Tketimi 13A'ya sınırlayan gc azaltımı.  
(7) Avustralya fiŐi (I tr) ve Filigran onayı ierir.

# Tezgah tipi bulaşık makinesi 500x500



## Genel özellikler

- 2.8" arkadan aydınlatmalı renkli sıvı kristal ekran (TFT) ve beş düğmeli dokunma duyarlı klavye.
- Tam bir drenaj için eğimli mühürlü tank.
- Mühürlü sepet kılavuzları.
- Kısmi çift katmanlı yıkama bölmesinin yan kısımları ve entegre çift katmanlı kapı.
- Üçlü filtreleme sistemi aşaması. Kompozit tank yüzey filtreleri standarttır.
- Yalıtımlı kazan.
- Soft-start çift akışlı yıkama pompaları.
- Kompozit materyalden imal edilmiş Duo-KLIP üst ve alt yıkama/durulama kolları.
- (Şebeke basınçlı WUP-502 modellerinde) hidrolik veya (durulama pompalı WUP-503 modellerinde) peristaltik parlatıcı dağıtıcısı standarttır.
- Durulama pompalı modellerde thermostop (WUP-503).
- Multipower standarttır.

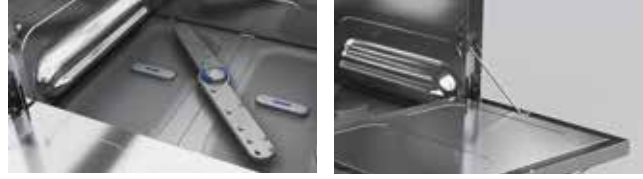

## Teknik veri

Maks. teorik üretkenlik (1)	Sepet/s	40
Boyutlar (2)	mm	576x605x835
Net ağırlık	Kg	55
Tank kapasitesi	L	20
Kazan kapasitesi	L	7
Tank ısıtıcı gücü	kW	2,8
Kazan ısıtıcı gücü	kW	5,6
Yıkama pompası gücü	kW	0,68
Durulama pompası gücü	kW	0,13
Boşaltım pompası gücü	kW	0,04
Toplam güç	kW	Multipower
Toplam amper	A	
Bağlantı	Sim/Alt	
Voltaj	V	
Şebeke suyu basıncı WUP-502 modellerinde min.-maks	bar	2-4
Şebeke suyu basıncı WUP-502 S modellerinde min.-maks	bar	3-4
Şebeke suyu basıncı WUP-503 modellerinde min.-maks	bar	1-4
Şebeke suyu sıcaklığı maks.	°C	60
Suya karşı koruma seviyesi	IPX	3

## Programlar

PROGRAM	TANIM	SU TÜKETİMİ (LT/ DÖNGÜ) (3)	SÜRE (S)	YIKAMA SICAKLIĞI (°C)	DURULAMA SICAKLIK (°C)
<b>TABAK TAKIMI için programlar - standarttır</b>					
	Hafif	2,3	90	60	85
	Standart	2,6	120	60	85
	Yoğun	3	180	60	85
	Çatal-bıçak	3	300	65	85
<b>Ek programlar</b>					
BARDAK için programlar					
BAR için programlar					

## Multipower

VOLTAJ (V)	STAN-DART	TOPLAM AMP. (A)	TOPLAM GÜÇ (kW)	BAĞ. (Ay/Alt)	TANK GÜCÜ (kW)	KAZAN GÜCÜ (kW)	POMPA GÜCÜ (kW)
220V-240V 1N~	x	15,13	3,48	Alt	2,8	2,8	0,68
220V-240V 1N~		19,19	4,41	Alt	2,8	3,73	0,68
380V-415V 3N~		15,13	6,28	Alt	2,8	5,6	0,68
220V-240V 3~		17,01	6,28	Alt	2,8	5,6	0,68



## Kod ve fiyatlar

	MODEL	KOD 50HZ	€	KOD 60HZ	€	DURULAMA POMPASI	SMART YUMUŞATICI (S)	SOĞUK DURULAMA (C) (5)	BOŞALTIM POMPASI (B)	DETERJAN DAĞITICI (D)
☉ STOCK	WUP-502	19107921	-	19110615	-					
	WUP-502 B	19106121	-	19110616	-				X	
	WUP-502 D	19109548	-	19110617	-					X
☉ STOCK	WUP-502 B D	19110513	-	19110618	-				X	X
	WUP-502 C	19110514	-	19110619	-			X		
	WUP-502 C B	19110515	-	19110620	-			X	X	
	WUP-502 C D	19110516	-	19110621	-			X		X
	WUP-502 C B D	19110517	-	19110622	-			X	X	X
	WUP-502 S	19109549	-	19110623	-		X			
	WUP-502 S B	19110518	-	19110624	-		X		X	
	WUP-502 S D	19110519	-	19110625	-		X			X
	WUP-502 S B D	19110520	-	19110626	-		X		X	X
☉ STOCK	WUP-503	19105005	-	19110627	-	X				
	WUP-503 B	19107903	-	19110628	-	X			X	
	WUP-503 D	19109550	-	19110629	-	X				X
☉ STOCK	WUP-503 B D	19104293	-	19110630	-	X			X	X
	WUP-503 S	19109551	-	19110631	-	X	X			
	WUP-503 S B	19107906	-	19110632	-	X	X		X	
	WUP-503 S D	19110521	-	19110633	-	X	X			X
	WUP-503 S B D	19105450	-	19110634	-	X	X		X	X

## Seçenekler

TANIM	KISALTMA	€
Paslanmaz çelik yıkama ve durulama kolları (6)	X	-
Çift cidarlı (7)	P	-
Çubuk bardak sepeti 19107616 (8)	R	-
Connectivity	K	-
Sensorisation (9)	Z	-
UK plug (G type) (10)	Cl	-
Avustralya modeli (11)	AU	-

## Standart aksesuarlar

	Bardak sepeti 19000484	pc	1
	Tabak sepeti 19000487	pc	1
	Çatal-bıçak bölmesi 19000792	pc	1

- (1) Soğuk su şebekesi 15°C ve makine maksimum güce ayarlı.  
(2) Ayarlanabilir yükseklik (+25/+0 mm).  
(3) Şebeke basınçlı modellerde (WUP-502), tüketim şebek suyunun basıncına göre değişir. Program başına su tüketimi (2 bar): 2,2/ 2,4/ 2,7/ 2,7/ 2,7 lt/döngü.  
(4) Soğuk durulama seçeneği (C) olan modellerde ikinci durulama soğuk suyla yapılır; bu seçeneğin olmadığı modellerde durulama kazan ısıtma unsurunu kapatarak soğuk suyla yapılır.  
(5) Su yumuşatıcılı (S) modellerle uyumlu değildir.

- (6) Paslanmaz çelikten tank filtreleri (SF) dahildir.  
(7) Her bir taraftan 10 mm olmak üzere makinenin enini 20 mm artırır.  
(8) Bu seçenek standart aksesuarları hariç tutar.  
(9) Su yumuşatıcılı (S) modellerde standarttır.  
(10) Tüketimi 13A'ya sınırlayan güç azaltımı.  
(11) Avustralya fişi (I türü) ve Filigran onayı içerir.

## CONCEPT

## Tezgah tipi bulaşık makinesi 500x500



## Genel özellikler

- Sağlam, arkadan aydınlatmalı basma düğmeleri içeren elektromekanik ara yüz. İki haneli LED ekranlı "T" modelleri.
- Tam bir drenaj için eğimli mühürlü tank.
- Mühürlü sepet kılavuzları.
- Kısmi çift katmanlı yıkama bölmesinin yan kısımları ve entegre çift katmanlı kapı.
- Üçlü filtreleme sistemi aşaması. Kompozit tank yüzey filtreleri standarttır.
- Soft-start çift akışlı yıkama pompaları.
- Kompozit materyalden imal edilmiş Duo-KLIP üst ve alt yıkama/durulama kolları.
- Şebeke basıncı ile durulama.
- Hidrolik parlaticı dağıtıcısı standarttır.
- Multipower standarttır.

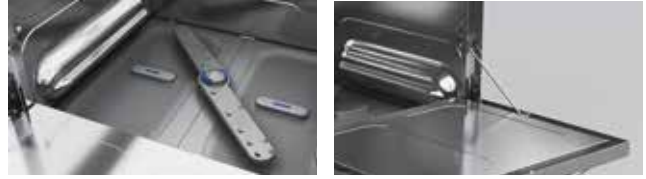

## Teknik veri

Maks. teorik üretkenlik (1)	Sepet/s	40
Boyutlar (2)	mm	576x605x835
Net ağırlık	Kg	55
Tank kapasitesi	L	20
Kazan kapasitesi	L	7
Tank ısıtıcı gücü	kW	2,8
Kazan ısıtıcı gücü	kW	5,6
Yıkama pompası gücü	kW	0,68
Durulama pompası gücü	kW	0,13
Boşaltım pompası gücü	kW	0,04
Toplam güç	kW	
Toplam amper	A	
Bağlantı	Sim/Alt	Multipower
Voltaj	V	
Şebeke suyu basıncı min-maks	bar	2-4
Şebeke suyu sıcaklığı maks.	°C	60
Suya karşı koruma seviyesi	IPX	3

## Programlar

PROGRAM	TANIM	SU TÜKETİMİ (LT/ DÖNGÜ) (3)	SÜRE (S)	YIKAMA SICAKLIĞI (°C)	DURULAMA SICAKLIĞI (°C)
<b>Standart programlar</b>					
P1	Hafif	2,2	90	60	85
P2	Standart	2,2	120	60	85
P3	Yoğun	2,2	180	60	85

## Multipower

VOLTAJ (V)	STAN-DART	TOPLAM AMP. (A)	TOPLAM GÜC (kW)	BAĞ. (Ay/Alt)	TANK GÜCÜ (kW)	KAZAN GÜCÜ (kW)	POMPA GÜCÜ (kW)
<b>220V-240V 1N~</b>	<b>x</b>	<b>15,13</b>	<b>3,48</b>	<b>Alt</b>	<b>2,8</b>	<b>2,8</b>	<b>0,68</b>
220V-240V 1N~		19,19	4,41	Alt	2,8	3,73	0,68
380V-415V 3N~		15,13	6,28	Alt	2,8	5,6	0,68
220V-240V 3~		17,01	6,28	Alt	2,8	5,6	0,68



## Kod ve fiyatlar

	MODEL	KOD 50HZ	€	KOD 60HZ	€	LED EKРАНLAR (T)	BOŞALTIM POMPASI (B)	DETERJAN DAĞITICI (D)
STOCK	WUC-502	19105105	-	19110635	-			
	WUC-502 B	19109544	-	19110636	-		X	
	WUC-502 D	19109546	-	19110637	-			X
STOCK	WUC-502 B D	19110522	-	19110638	-		X	X
	WUC-502 T	19109545	-	19110639	-	X		
	WUC-502 T B	19108785	-	19110640	-	X	X	
	WUC-502 T D	19110523	-	19110641	-	X		X
	WUC-502 T B D	19110524	-	19110642	-	X	X	X

## Seçenekler

TANIM	KISALTIMA	€
Paslanmaz çelik yıkama ve durulama kolları (4)	X	-
Çift cidarlı (5)	P	-
Çubuk bardak sepeti 19107616 (6)	R	-
UK plug (G type) (10)	CI	-
Avustralya modeli (8)	AU	-

## Standart aksesuarlar

	Bardak sepeti 19000484	pc	1
	Tabak sepeti 19000487	pc	1
	Çatal-bıçak bölmesi 19000792	pc	1

- (1) Soğuk su şebekesi 15°C ve makine maksimum güce ayarlı.  
(2) Ayarlanabilir yükseklik (+25/+0 mm).  
(3) 2 barlık şebeke su basıncı için tüketim. Daha yüksek basınçlarda tüketim artar.  
(4) Paslanmaz çelikten tank filtreleri (SF) dahildir.  
(5) Her bir taraftan 10 mm olmak üzere makinenin enini 20 mm artırır.

- (6) Bu seçenek standart aksesuarları hariç tutar.  
(7) Tüketimi 13A'ya sınırlayan güç azaltımı.  
(8) Avustralya fişi (I türü) ve Filigran onayı içerir.

## CONCEPT

## Tezgah tipi bulaşık makinesi 500x500



## Genel özellikler

- Sağlam, arkadan aydınlatmalı basma düğmeleri içeren elektromekanik ara yüz. İki haneli LED ekranlı "T" modelleri.
- Tam bir drenaj için eğimli mühürlü tank.
- Mühürlü sepet kılavuzları.
- Kısmi çift katmanlı yıkama bölmesinin yan kısımları ve entegre çift katmanlı kapı.
- Üçlü filtreleme sistemi aşaması. Kompozit tank yüzey filtreleri standarttır.
- Soft-start çift akışlı yıkama pompaları.
- Kompozit materyalden imal edilmiş Duo-KLIP üst ve alt yıkama/durulama kolları.
- Şebeke basıncı ile durulama.
- Hidrolik parlaticı dağıtıcısı standarttır.



## Teknik veri

Maks. teorik üretkenlik (1)	Sepet/s	30
Boyutlar (2)	mm	576x605x835
Net ağırlık	Kg	55
Tank kapasitesi	L	20
Kazan kapasitesi	L	7
Tank ısıtıcı gücü	kW	2,8
Kazan ısıtıcı gücü	kW	2,8
Yıkama pompası gücü	kW	0,68
Boşaltım pompası gücü	kW	0,04
Toplam güç	kW	3,48
Toplam amper	A	16
Bağlantı	Sim/Alt	Yedek
Voltaj	V	220-240 1N~
Şebeke suyu basıncı min-maks	bar	2-4
Şebeke suyu sıcaklığı maks.	°C	60
Suya karşı koruma seviyesi	IPX	3

## Programlar

PROGRAM	TANIM	SU TÜKETİMİ (LT/ DÖNGÜ) (3)	SÜRE (S)	YIKAMA SICAKLIĞI (°C)	DURULAMA SICAKLIĞI (°C)
<b>Standart programlar</b>					
P1	Standart	2,2	120	60	85
P2	Yoğun	2,2	180	60	85



## Kod ve fiyatlar

	MODEL	KOD 50HZ	€	KOD 60HZ	€	LED EKРАНLAR (T)	BOŞALTIM POMPASI (B)	DETERJAN DAĞITICI (D)
☉ STOCK	WUC-500	19104935	-	19110643	-			
	WUC-500 B	19109540	-	19110644	-		X	
	WUC-500 D	19109541	-	19110645	-			X
☉ STOCK	WUC-500 B D	19110525	-	19110646	-		X	X
	WUC-500 T	19105590	-	19110647	-	X		
	WUC-500 T B	19110526	-	19110648	-	X	X	
	WUC-500 T D	19110527	-	19110649	-	X		X
	WUC-500 T B D	19110528	-	19110650	-	X	X	X

## Seçenekler

TANIM	KISALTIMA	€
Paslanmaz çelik yıkama ve durulama kolları (4)	X	-
Çift cidarlı (5)	P	-
Çubuk bardak sepeti 19107616 (6)	R	-
UK plug (G type) (10)	CI	-
Avustralya modeli (8)	AU	-

## Standart aksesuarlar

	Bardak sepeti 19000484	pc	1
	Tabak sepeti 19000487	pc	1
	Çatal-bıçak bölmesi 19000792	pc	1

(1) Sıcak su şebekesi 50°C.

(2) Ayarlanabilir yükseklik (+25/+0 mm).

(3) 2 barlık şebeke su basıncı için tüketim. Daha yüksek basınçlarda tüketim artar.

(4) Paslanmaz çelikten tank filtreleri (SF) dahildir.

(5) Her bir taraftan 10 mm olmak üzere makinenin enini 20 mm artırır.

(6) Bu seçenek standart aksesuarları hariç tutar.

(7) Tüketimi 13A'ya sınırlayan güç azaltımı.

(8) Avustralya fişi (I türü) ve Filigran onayı içerir.



# Giyotin tipi bulaşık makinesi 500x500



## Genel özellikler

- 2.8" arkadan aydınlatmalı renkli (TFT) sıvı kristal ekran ve kapasitif dokunmatik ekran.
- Kaynaksız veya keskin kenarsız tamamen mühürlü tank.
- Isı-ses yalıtımlı çift katmanlı üst kapak ve kolay kaldırmayı sağlayan ve ses seviyesini azaltan metal raylar.
- Kontrol panelinin üstte yer alması sayesinde maksimum görünebilirlik.
- Üçlü filtreleme sistemi aşaması. Kompozit tank yüzeyi standarttır ve atık toplama sepeti.
- Yalıtımlı kazan.
- Soft-start çift akışlı yıkama pompaları.
- Kompozit materyalden imal edilmiş Duo-KLIP üst ve alt yıkama/durulama kolları.
- Durulama pompası, boşaltma pompası, peristaltik parlaticı dağıtıcısı standarttır.
- Thermostop.
- Multipower standarttır.



## Teknik veri

Maks. teorik üretkenlik (1)	Sepet/s	60
Boyutlar (2)	mm	630x750x1.545
Kulp dahil boyutlar	mm	715x935
Üst kapak açikken yükseklik	mm	2.030
Enerji tasarrufu ile yükseklik (RC)	mm	1.975
Net ağırlık	Kg	116
Enerji tasarrufu ile net ağırlık (RC)	Kg	135
Tank kapasitesi	L	28
Kazan kapasitesi	L	10
Tank ısıtıcı gücü	kW	2,1
Kazan ısıtıcı gücü	kW	9
Yıkama pompası gücü	kW	0,75
Durulama pompası gücü	kW	0,13
Boşaltım pompası gücü	kW	0,1
Toplam güç	kW	
Toplam amper	A	
Bağlantı	Sim/Alt	Multipower
Voltaj	V	
Şebeke suyu basıncı min-maks	bar	1-4
Şebeke suyu sıcaklığı maks.	°C	60
Şebeke suyu sıcaklığı maks. RC ve S modelleri	°C	25
Suya karşı koruma seviyesi	IPX	4

## Programlar

PROGRAM	TANIM	SU TÜKETİMİ (LT/ DÖNGÜ)	SÜRE (S) (3)	YIKAMA SICAKLIĞI (°C)	DURULAMA SICAKLIĞI (°C)
<b>TABAK TAKIMI için programlar - standarttır</b>					
	Hafif	2,3	60	60	85
	Standart	2,6	90	60	85
	Yoğun	3	180	60	85
	Genişletilmiş	3	480	60	85
	Çatal-bıçak	3	300	65	85

## Ek programlar

BARDAK için programlar				
BAR için programlar				

## Multipower

VOLTAJ (V)	STAN-DART	TOPLAM AMP. (A)	TOPLAM GÜÇ (kW)	BAĞ. (Ay/Alt)	TANK GÜCÜ (kW)	KAZAN GÜCÜ (kW)	POMPA GÜCÜ (kW)
220V-240V 1N~		27,39	6,3	Sim	1,05	4,5	0,75
220V-240V 1N~		35,43	8,15	Sim	1,4	6	0,75
<b>380V-415V 3N~</b>	<b>x</b>	<b>19,35</b>	<b>11,85</b>	<b>Sim</b>	<b>2,1</b>	<b>9</b>	<b>0,75</b>
220V-240V 3~		31,12	11,85	Sim	2,1	9	0,75

## Kod ve fiyatlar

MODEL	KOD 50HZ	€	KOD 60HZ	€	DURULAMA POMPASI	ENERJİ TASARRUFU (RC)	SMART YUMUŞATICI (S)	BOŞALTIM POMPASI (B)	DETERJAN DAĞITICI (D)
WHA-503	19105006	-	19110651	-	X			X	
STOCK WHA-503 D	19108744	-	19110652	-	X			X	X
WHA-503 RC	19109461	-	19110653	-	X	X		X	
WHA-503 RC D	19110529	-	19110654	-	X	X		X	X
WHA-503 S	19109460	-	19110655	-	X		X	X	
STOCK WHA-503 S D	19105482	-	19110656	-	X		X	X	X
WHA-503 S RC	19107905	-	19110657	-	X	X	X	X	
STOCK WHA-503 S RC D	19110530	-	19110658	-	X	X	X	X	X

## Seçenekler

TANIM	KISALTIMA	€
Paslanmaz çelik yıkama ve durulama kolları	X	-
Paslanmaz çelikten yüzey filtresi	SF	-
Çubuk bardak sepeti 19107616 (5)	R	-
Connectivity	K	-
Sensorisation (6)	Z	-
Avustralya modeli (7)	AU	-
Marine tip (8)	400V-440V 3~	-

## Standart aksesuarlar

	Bardak sepeti 19000484	pc	1
	Tabak sepeti 19000487	pc	1
	Çatal-bıçak bölmesi 19000792	pc	1

(1) Soğuk su şebekesi 15°C.

(2) Ayarlanabilir yükseklik (-20/+50 mm).

(3) Enerji tasarrufu sistemine (RC) sahip modellerde döngü süresi yaklaşık 30sn daha uzundur.

(4) İkinci durulama, kazan ısıtıcı unsuru kapatılarak soğuk suyla yapılır.

(5) Bu seçenek standart aksesuarları hariç tutar.

(6) Su yumuşatıcılı (S) veya Enerji Tasarrufu Sistemine (RC) sahip modellerde standarttır.

(7) Filigran onayı dahildir.

(8) Uygun frekans ile makineyi seçin ve sonrasında seçeneği ekleyin.

# Giyotin tipi bulaşık makinesi 500x500



## Genel özellikler

- 2.8" arkadan aydınlatmalı renkli sıvı kristal ekran (TFT) ve beş düğmeli dokunma duyarlı klavye.
- Kaynaksız veya keskin kenarsız tamamen mühürlü tank.
- Kolay kaldırılan ve ses seviyesini azaltan metal raylar üzerinde rahatça kayan, tek katmanlı üst kapak.
- Çift filtreleme sistemi aşaması. Kompozit tank yüzey filtresi standarttır.
- Yalıtımlı kazan.
- Soft-start çift akışlı yıkama pompaları.
- Kompozit materyalden imal edilmiş Duo-KLIP üst ve alt yıkama/durulama kolları.
- (Şebeke basınçlı WHP-502 modellerinde) hidrolik veya (durulama pompalı WHP-503 modellerinde) peristaltik parlatıcı dağıtıcısı standarttır.
- Durulama pompalı modellerde Thermostop (WHP-503).
- Multipower standarttır.



## Teknik veri

Maks. teorik üretkenlik (1)	Sepet/s	60
Boyutlar (2)	mm	630x750x1.480
Kulp dahil boyutlar	mm	715x935
Üst kapak açıkken yükseklik	mm	1.960
Enerji tasarrufu ile yükseklik (RC)	mm	1.975
Net ağırlık	Kg	97
Enerji tasarrufu ile net ağırlık (RC)	Kg	113
Tank kapasitesi	L	33
WHP-502 modellerinde kazan kapasitesi	L	9
WHP-503 modellerinde kazan kapasitesi	L	10
Tank ısıtıcı gücü	kW	4,5
Kazan ısıtıcı gücü	kW	9
Yıkama pompası gücü	kW	0,75
Durulama pompası gücü	kW	0,13
Boşaltım pompası gücü	kW	0,1
Toplam güç	kW	
Toplam amper	A	
Bağlantı	Sim/Alt	Multipower
Voltaj	V	
Şebeke suyu basıncı WHP-502'de min-maks	bar	2-4
Şebeke suyu basıncı WHP-502 S / S RC'de min-maks.	bar	3-4
Şebeke suyu basıncı WUP-503 modellerinde min.-maks	bar	1-4
Şebeke suyu sıcaklığı maks.	°C	60
Şebeke suyu sıcaklığı RC modellerinde maks.	°C	25
Suya karşı koruma seviyesi	IPX	4

## Programlar

PROGRAM	TANIM	SU TÜKETİMİ (LT/ DÖNGÜ) (3)	SÜRE (S) (4)	YIKAMA SICAKLIĞI (°C)	DURULAMA SICAKLIĞI (°C)
<b>TABAK TAKIMI için programlar - standarttır</b>					
	Hafif	2,3	60	60	85
	Standart	2,6	90	60	85
	Yoğun	3	180	60	85
	Genişletilmiş	3	480	60	85
	Çatal-bıçak	3	300	65	85
<b>Ek programlar</b>					
BARDAK için programlar					
BAR için programlar					

## Multipower

VOLTAJ (V)	STAN-DART	TOPLAM AMP. (A)	TOPLAM GÜÇ (kW)	BAĞ. (Ay/Alt)	TANK GÜCÜ (kW)	KAZAN GÜCÜ (kW)	POMPA GÜCÜ (kW)
220V-240V 1N~		22,83	5,25	Alt	2,25	4,5	0,75
220V-240V 1N~		29,35	6,75	Alt	3	6	0,75
220V-240V 1N~		32,61	7,5	Sim	2,25	4,5	0,75
220V-240V 1N~		42,39	9,75	Sim	3	6	0,75
380V-415V 3N~		16,30	9,75	Alt	4,5	9	0,75
<b>380V-415V 3N~</b>	<b>x</b>	<b>22,83</b>	<b>14,25</b>	<b>Sim</b>	<b>4,5</b>	<b>9</b>	<b>0,75</b>
220V-240V 3~		25,85	9,75	Alt	4,5	9	0,75
220V-240V 3~		37,15	14,25	Sim	4,5	9	0,75

## Kod ve fiyatlar

	MODEL	KOD 50HZ	€	KOD 60HZ	€	DURULAMA POMPASI	ENERJİ TASARRUFU (RC)	SMART YUMUŞATICI (S)	BOŞALTIM POMPASI (B)	DETERJAN DAĞITICI (D)
⊙ STOCK	WHP-502	19104995	-	19110659	-					
	WHP-502 B	19105442	-	19110660	-				X	
	WHP-502 D	19109453	-	19110661	-					X
⊙ STOCK	WHP-502 B D	19110531	-	19110662	-				X	X
⊙ STOCK	WHP-502 RC	19109455	-	19110663	-		X			
	WHP-502 RC B	19110532	-	19110664	-		X		X	
	WHP-502 RC D	19110533	-	19110665	-		X			X
	WHP-502 RC B D	19110534	-	19110666	-		X		X	X
	WHP-502 S B	19109454	-	19110668	-			X	X	
	WHP-502 S B D	19110537	-	19110670	-			X	X	X
	WHP-502 S RC B	19110539	-	19110672	-		X	X	X	
	WHP-502 S RC B D	19110541	-	19110674	-		X	X	X	X
⊙ STOCK	WHP-503	19104996	-	19110675	-	X				
	WHP-503 B	19108550	-	19110676	-	X			X	
	WHP-503 D	19109456	-	19110677	-	X				X
⊙ STOCK	WHP-503 B D	19110542	-	19110678	-	X			X	X
	WHP-503 RC	19109459	-	19110679	-	X	X			
	WHP-503 RC B	19110543	-	19110680	-	X	X		X	
	WHP-503 RC D	19110544	-	19110681	-	X	X			X
	WHP-503 RC B D	19110545	-	19110682	-	X	X		X	X
	WHP-503 S B	19109457	-	19110684	-	X		X	X	
	WHP-503 S B D	19110548	-	19110686	-	X		X	X	X
	WHP-503 S RC B	19110550	-	19110688	-	X	X	X	X	
	WHP-503 S RC B D	19110552	-	19110690	-	X	X	X	X	X

## Seçenekler

TANIM	KISALTIMA	€
Paslanmaz çelik yıkama ve durulama kolları	X	-
Paslanmaz çelikten yüzey filtresi	SF	-
Çift cidarlı	P	-
Çubuk bardak sepeti 19107616 (6)	R	-
Connectivity	K	-
Sensorisation (7)	Z	-
Avustralya modeli (8)	AU	-
Marine (9)	400V-440V 3~	-

## Standart aksesuarlar

	Bardak sepeti 19000484	pc	1
	Tabak sepeti 19000487	pc	1
	Çatal-bıçak bölmesi 19000792	pc	1

(1) Soğuk su şebekesi 15°C.

(2) Ayarlanabilir yükseklik (-20/+50 mm).

(3) Şebeke basınçlı modellerde (WHP-502), tüketim şebek suyunun basıncına göre değişebilir. Program başına su tüketimi (2 bar): 2,2/ 2,4/ 2,8/ 2,8/ 2,8/ 2,8 lt/döngü.

(4) Enerji tasarrufu sistemine (RC) sahip modellerde döngü süresi yaklaşık 30sn daha uzundur.

(5) İkinci durulama, kazan ısıtıcı unsuru kapatılarak soğuk suyla yapılır.

(6) Bu seçenek standart aksesuarları hariç tutar.

(7) Su yumuşatıcı (S) veya Enerji Tasarrufu Sistemine (RC) sahip modellerde standarttır.

(8) Filigran onayı dahildir.

(9) Uygun frekans ile makineyi seçin ve sonrasında seçeneği ekleyin.

## CONCEPT

## Giyotin tipi bulaşık makinesi 500x500



## Genel özellikler

- Sağlam, arkadan aydınlatmalı basma düğmeleri içeren elektromekanik ara yüz. İki haneli LED ekranlı "T" modelleri.
- Kaynaksız veya keskin kenarsız tamamen mühürlü tank.
- Kolay kaldırılan ve ses seviyesini azaltan metal raylar üzerinde rahatça kayan, tek katmanlı üst kapak.
- Çift filtreleme sistemi aşaması. Kompozit tank yüzey filtresi standarttır.
- Soft-start çift akışlı yıkama pompaları.
- Kompozit materyalden imal edilmiş Duo-KLIP üst ve alt yıkama/durulama kolları.
- Şebeke basıncı ile durulama.
- Hidrolik parlaticı dağıtıcısı standarttır.



## Teknik veri

Maks. teorik üretkenlik (1)	Sepet/s	40
Boyutlar (2)	mm	630x750x1.480
Kulp dahil boyutlar	mm	715x935
Üst kapak açıkken yükseklik	mm	1.960
Enerji tasarrufu ile yükseklik (RC)	mm	1.975
Net ağırlık	Kg	97
Enerji tasarrufu ile net ağırlık (RC)	Kg	113
Tank kapasitesi	L	33
Kazan kapasitesi	L	9
Tank ısıtıcı gücü	kW	3
Kazan ısıtıcı gücü	kW	6
Yıkama pompası gücü	kW	0,75
Durulama pompası gücü	kW	0,13
Boşaltım pompası gücü	kW	0,1
Toplam güç	kW	
Toplam amper	A	Voltaj ve güç seçenekleri
Bağlantı	Sim/Alt	
Voltaj	V	
Şebeke suyu basıncı min-maks	bar	2-4
Şebeke suyu sıcaklığı maks.	°C	60
Şebeke suyu sıcaklığı RC modellerinde maks.	°C	25
Suya karşı koruma seviyesi	IPX	4

## Programlar

PROGRAM	TANIM	SU TÜKETİMİ (LT/ DÖNGÜ) (3)	SÜRE (S) (4)	YIKAMA SICAKLIĞI (°C)	DURULAMA SICAKLIĞI (°C)
<b>Standart programlar</b>					
P1	Hafif	2,2	90	60	85
P2	Standart	2,2	120	60	85
P3	Yoğun	2,2	180	60	85
	Genişletilmiş	2,2	480	60	85

## Voltaj ve güç seçenekleri

VOLTAJ (V)	STAN-DART	TOPLAM AMP. (A)	TOPLAM GÜÇ (kW)	BAĞ. (Ay/Alt)	TANK GÜCÜ (kW)	KAZAN GÜCÜ (kW)	POMPA GÜCÜ (kW)
380V-415V 3N~		11,96	6,75	Alt	3	6	0,75
<b>380V-415V 3N~</b>	<b>x</b>	<b>16,3</b>	<b>9,75</b>	<b>Sim</b>	<b>3</b>	<b>6</b>	<b>0,75</b>
220V-240V 3~		18,32	6,75	Alt	3	6	0,75
220V-240V 3~		25,85	9,75	Sim	3	6	0,75



## Kod ve fiyatlar

	MODEL	KOD 50HZ	€	KOD 60HZ	€	ENERJİ TASARRUFU (RC)	LED EKРАНLAR (T)	BOŞALTIM POMPASI (B)	DETERJAN DAĞITICI (D)
⊙ STOCK	WHC-502	19103824	-	19110691	-				
	WHC-502 B	19109394	-	19110692	-			X	
	WHC-502 D	19109401	-	19110693	-				X
⊙ STOCK	WHC-502 B D	19110553	-	19110694	-			X	X
	WHC-502 T	19105440	-	19110695	-		X		
	WHC-502 T B	19110554	-	19110696	-		X	X	
	WHC-502 T D	19110555	-	19110697	-		X		X
	WHC-502 T B D	19110556	-	19110698	-		X	X	X
	WHC-502 T RC	19109445	-	19110699	-	X	X		
	WHC-502 T RC B	19110557	-	19110700	-	X	X	X	
	WHC-502 T RC D	19110558	-	19110701	-	X	X		X
	WHC-502 T RC B D	19110559	-	19110702	-	X	X	X	X

## Seçenekler

TANIM	KISALTIMA	€
Paslanmaz çelik yıkama ve durulama kolları	X	-
Paslanmaz çelik yüzey filtresi	SF	-
Çift cidarlı	P	-
Çubuk bardak sepeti 19107616 (5)	R	-
Avustralya modeli (6)	AU	-

## Standart aksesuarlar

	Bardak sepeti 19000484	pc	1
	Tabak sepeti 19000487	pc	1
	Çatal-bıçak bölmesi 19000792	pc	1

(1) Soğuk su şebekesi 15°C.

(2) Ayarlanabilir yükseklik (-20/+50 mm).

(3) 2 barlık şebeke su basıncı için tüketim. Daha yüksek basınçlarda tüketim artar.

(4) Enerji tasarrufu sistemine (RC) sahip modellerde döngü süresi yaklaşık 30sn daha uzundur.

(5) Bu seçenek standart aksesuarları hariç tutar.

(6) Filigran onayı dahildir.

# Tezgah tipi bulaşık makinesi 500x500



## Genel özellikler

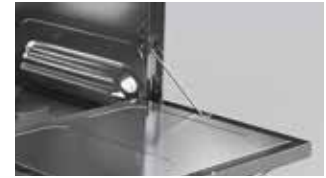

- 2.8" arkadan aydınlatmalı renkli sıvı kristal ekran (TFT) ve beş düğmeli dokunma duyarlı klavye.
- Tam bir drenaj için eğimli mühürlü tank.
- Mühürlü sepet kılavuzları.
- Makine entegre çift katmanlı şekilde imal edilmiştir.
- Üçlü filtreleme sistemi aşaması. Paslanmaz çelikten tank yüzeyi standarttır.
- Yalıtımlı kazan.
- Soft-start çift akışlı yıkama pompaları.
- Duo-KLIP paslanmaz çelikten üst ve alt yıkama kolları.
- Durulama pompası ve peristaltik parlatıcı dağıtıcısı standarttır.
- Thermostop.



## Teknik veri

Maks. teorik üretkenlik (1)	Sepet/s	40
Boyutlar (2)	mm	596x605x835
Net ağırlık	Kg	58
Tank kapasitesi	L	20
Kazan kapasitesi	L	7
Tank ısıtıcı gücü	kW	4,5
Kazan ısıtıcı gücü	kW	5,6
Yıkama pompası gücü	kW	0,68
Durulama pompası gücü	kW	0,13
Boşaltım pompası gücü	kW	0,04
Toplam güç	kW	
Toplam amper	A	Voltaj ve güç seçenekleri
Bağlantı	Sim/Alt	
Voltaj	V	
Şebeke suyu basıncı min-maks	bar	1-4
Şebeke suyu sıcaklığı maks.	°C	60
Suya karşı koruma seviyesi	IPX	3

## Programlar

PROGRAM	TANIM	SU TÜKETİMİ (LT/ DÖNGÜ)	SÜRE (S)	YIKAMA SICAKLIĞI (°C)	DURULAMA SICAKLIĞI (°C)
<b>Standart programlar</b>					
	Hafif	2,1	90	60	85
	Standart	2,3	120	60	85
$A_{0}^{30}$	UNE-EN ISO 15883-1/3'e göre hijyen programı, MODE A0=30.	2,3	otomatik	72	85
$A_{0}^{60}$	UNE-EN ISO 15883-1/3'e göre hijyen programı, MODE A0=60.	2,9	otomatik	72	85

## Voltaj ve güç seçenekleri

VOLTAJ (V)	STAN-DART	TOPLAM AMP (A)	TOPLAM GÜÇ (kW)	BAĞ. (Ay/Alt)	TANK GÜCÜ (kW)	KAZAN GÜCÜ (kW)	POMPA GÜCÜ (kW)
380V-415V 3N~	x	17,59	10,78	Sim	4,5	5,6	0,68
220V-240V 3~		28,31	10,78	Sim	4,5	5,6	0,68

## Kod ve fiyatlar

MODEL	KOD 50HZ	€	KOD 60HZ	€	DURULAMA POMPASI	BOŞALTIM POMPASI (B)	DETERJAN DAĞITICI (D)
WUP-503 SN	19105091	-	19110703	-	X		
WUP-503 SN B	19110560	-	19110704	-	X	X	
WUP-503 SN D	19110561	-	19110705	-	X		X
WUP-503 SN B D	19110562	-	19110706	-	X	X	X

## Seçenekler

TANIM	KISALTMA	€
Çubuk bardak sepeti 19107616 (3)	R	-
Connectivity	K	-
Sensorisation	Z	-
Avustralya modeli (4)	AU	-

## Standart aksesuarlar

	Bardak sepeti 19000484	pc	1
	Tabak sepeti 19000487	pc	1
	Çatal-bıçak bölmesi 19000792	pc	1

- (1) Soğuk su şebekesi 15°C.  
(2) Ayarlanabilir yükseklik (+25/+0 mm).  
(3) Bu seçenek standart aksesuarları hariç tutar.  
(4) Filigran onayı dahildir.



# Giyotin tipi bulaşık makinesi 500x500



## Genel özellikler



- 2.8" arkadan aydınlatmalı renkli sıvı kristal ekran (TFT) ve beş düğmeli dokunma duyarlı klavye.
- Kaynaksız veya keskin kenarsız tamamen mühürlü tank.
- Isı-ses yalıtımlı çift katmanlı üst kapak ve kolay kaldırmayı sağlayan ve ses seviyesini azaltan metal raylar.
- Çift filtreleme sistemi aşaması. Paslanmaz çelikten yüzey filtresi standarttır.
- Yalıtımlı kazan.
- Soft-start çift akışlı yıkama pompaları.
- Duo-KLIP paslanmaz çelikten üst ve alt yıkama kolları.
- Durulama pompası ve peristaltik parlatici dağıtıcısı standarttır.
- Termostop.



## Teknik veri

Maks. teorik üretkenlik (1)	Sepet/s	60
Boyutlar (2)	mm	630x750x1.480
Kulp dahil boyutlar	mm	715x935
Üst kapak açıkken yükseklik	mm	1.960
Enerji tasarrufu ile yükseklik (RC)	mm	1.975
Net ağırlık	Kg	97
Enerji tasarrufu ile net ağırlık (RC)	Kg	113
Tank kapasitesi	L	33
Kazan kapasitesi	L	10
Tank ısıtıcı gücü	kW	4,5
Kazan ısıtıcı gücü	kW	9
Yıkama pompası gücü	kW	0,75
Durulama pompası gücü	kW	0,13
Boşaltım pompası gücü	kW	0,1
Toplam güç	kW	
Toplam amper	A	
Bağlantı	Sim/Alt	Voltaj ve güç seçenekleri
Voltaj	V	
Şebeke suyu basıncı min-maks	bar	1-4
Şebeke suyu sıcaklığı maks.	°C	60
Şebeke suyu sıcaklığı RC modellerinde maks.	°C	25
Suya karşı koruma seviyesi	IPX	4

## Programlar

PROGRAM	TANIM	SU TÜKETİMİ (LT/ DÖNGÜ)	SÜRE (S) (3)	YIKAMA SICAKLIĞI (°C)	DURULAMA SICAKLIĞI (°C)
<b>Standart programlar</b>					
	Hafif	2,1	60	60	85
	Standart	2,3	90	60	85
A <sub>30</sub>	UNE-EN ISO 15883-1/3'e göre hijyen programı, MODE A0=30.	2,3	otomatik	74	85
A <sub>60</sub>	UNE-EN ISO 15883-1/3'e göre hijyen programı, MODE A0=60.	2,9	otomatik	74	85

## Voltaj ve güç seçenekleri

VOLTAJ (V)	STANDART	TOPLAM AMP. (A)	TOPLAM GÜÇ (kW)	BAĞ. (Ay/Alt)	TANK GÜCÜ (kW)	KAZAN GÜCÜ (kW)	POMPA GÜCÜ (kW)
380V-415V 3N~	x	22,83	14,25	Sim	4,5	9	0,75
220V-240V 3~		37,15	14,25	Sim	4,5	9	0,75



## Kod ve fiyatlar

MODEL	KOD 50HZ	€	KOD 60HZ	€	DURULAMA POMPASI	ENERJİ TASARRUFU (RC)	BOŞALTIM POMPASI (B)	DETERJAN DAĞITICI (D)
WHP-503 SN	19110563	-	19110707	-	X			
WHP-503 SN B	19110564	-	19110708	-	X		X	
WHP-503 SN D	19110565	-	19110709	-	X			X
WHP-503 SN B D	19110566	-	19110710	-	X		X	X
WHP-503 SN RC	19108549	-	19110711	-	X	X		
WHP-503 SN RC B	19110567	-	19110712	-	X	X	X	
WHP-503 SN RC D	19110568	-	19110713	-	X	X		X
WHP-503 SN RC B D	19110569	-	19110714	-	X	X	X	X

## Seçenekler

TANIM	KISALTIMA	€
Çubuk bardak sepeti 19107616 (4)	R	-
Connectivity	K	-
Sensorisation (5)	Z	-
Avustralya modeli (6)	AU	-
Marina (7)	400V-440V 3~	-

## Standart aksesuarlar

	Bardak sepeti 19000484	pc	1
	Tabak sepeti 19000487	pc	1
	Çatal-bıçak bölmesi 19000792	pc	1

(1) Soğuk su şebekesi 15°C.

(2) Ayarlanabilir yükseklik (-20/+50 mm).

(3) Enerji tasarrufu sistemine (RC) sahip modellerde döngü süresi yaklaşık 30sn daha uzundur.

(4) Bu seçenek standart aksesuarları hariç tutar.



(5) Enerji Tasarrufu Sistemine (RC) sahip modellerde standarttır.

(6) Filigran onayı dahildir.

(7) Uygun frekans ile makineyi seçin ve sonrasında seçeneği ekleyin.

# Aksesuarlar

## Deterjan pompası ve drenaj pompası kiti

MODEL	KOD	ŞUNA UYGULANIR:	TANIM	GÜÇ (KW)	€
 WAD	19110571	Bardak yıkama makineleri, önden yüklemeli bulaşık makineleri ve üst kapaklı bulaşık makineleri	Peristaltik deterjan dağıtıcı	-	-
 WAB-GU	19110572	Bardak yıkama makineleri ve önden yüklemeli bulaşık makineleri	Drenaj pompası kiti 50/60Hz	0,04	-
WAB-H	19110082	Giyotin tipi bulaşık makineleri	Drenaj pompası kiti 50/60Hz	0,1	-



## Parlatıcı/deterjan düşük seviye sensor kiti

MODEL	KOD	ŞUNA UYGULANIR:	TANIM	€
 WALS	19111334	Sensor ekleme (Z) seçeneği ile Concept + ve Advance ürün serisi	Parlatıcı/deterjan düşük seviye sensor kiti (1 parça)	-

## Connectivity Kiti

MODEL	KOD	ŞUNA UYGULANIR:	TANIM	€	
 FagorKonnnect Foodservice	KIT FAGORKONNECT bulaşık yıkama	19110570	Concept + ve Advance ürün serisi	Wi-fi ve Ethernet	-

## Standlar

MODEL	KOD	ŞUNA UYGULANIR:	TANIM	BOYUTLAR	€
 WAGB-S	19105217	Bardak yıkama makinesi		465x433x90	-
 WAGB-XL	19105218	Bardak yıkama makinesi	400x400 2 sepet için kapasite	470x465x505	-
WAUB-XL	19105219	Önden yüklemeli bulaşık makinesi	500x500 2 sepet için kapasite	580x565x400	-

## Giyotin kapaklı bulaşık makineleri için masalar.

- Saten bitişli paslanmaz çelikten çalışma tezgahı.
- 450 x 450 x 250 mm kaynaklı kase.
- Duş ünitesi dahil değildir, fakat yerleştirmek için bir delikle tedarik edilir.
- Atıkların çöp kutusuna (dahil değildir) atılması için çalışma tezgahında yer alan, siyah kauçuk halkalı boşaltma deliği.
- 100 x 15 mm sıçramaya karşı koruyucu.

- 40 x 40 mm kare, paslanmaz çelik ayaklar.
- Yüksekliği (-10 mm/ +50 mm) ayarlanabilir paslanmaz çelik ayaklarla 850 mm çerçeve yüksekliği.
- Demonte şekilde tedarik edilir.

## Hazne içermeyen masalar



## Hazne ve sıçramaya karşı koruyucu içermeyen masalar



BOYUTLAR (mm)	MODEL	KOD	€	SAĞ			SOL			
				MODEL	KOD	€	MODEL	KOD	€	
700x620x850	WHTC-70	19104311	-	700x740x850	WHTW-70 R	19104313	-	WHTW-70 L	19104312	-
1.200x620x850	WHTC-120	19105486	-	1.200x740x850	WHTW-120 R	19104315	-	WHTW-120 L	19104314	-

## Hazne ve sıçramaya karşı koruyucu içeren masalar



BOYUTLAR (mm)	SAĞ			SOL		
	MODEL	KOD	€	MODEL	KOD	€
700x740x850	WHTWB-70 R	19104319	-	WHTWB-70 L	19104318	-
1.200x740x850	WHTWB-120 R	19104321	-	WHTWB-120 L	19104320	-

## Hazne, boşaltma deliği ve sıçramaya karşı koruyucu içeren masalar



BOYUTLAR (mm)	SAĞ			SOL		
	MODEL	KOD	€	MODEL	KOD	€
1.200x740x850	WHTWBS-120 R	19104323	-	WHTWBS-120 L	19104322	-
1.500x740x850	WHTWBS-150 R	19104325	-	WHTWBS-150 L	19104324	-

## Yan kapak

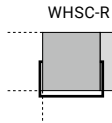

SAĞ			SOL		
MODEL	KOD	€	MODEL	KOD	€
WHSC-R	19104327	-	WHSC-L	19104326	-

## Üst kapaklı bulaşık makineleri için birleştirme unsuru

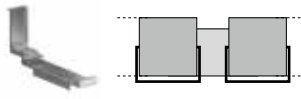

MODEL	KOD	BOYUTLAR (mm)	€
WHTJ-14	19104316	140	-
WHTJ-62	19104317	640	-

# Su arıtma

## Su arıtması ile neler elde edersiniz

Musluktan akan suyun çoğu mükemmel şekilde saf görünür, fakat görünmeyen kirletici unsurlar içerebilir.

Bu unsurları gidermek su kalitesi üzerinde belirleyici bir etkiye sahiptir.

Kalsiyum ve magnezyum (sertlik) giderilir ve bakım işlemleri ve deterjan ve parlaticı kullanma oranı azaltılarak cihazın kullanım ömrü önemli derecede uzatılır.

	YUMUŞATICI	TERS OZMOZ
MÜKEMMEL YIKAMA		X
DETERJANDAN TASARRUF	X	X
CAM VE SERAMİKLERİN AŞINMASINI AZALTIR		X
MAKİNEYİ KORUR	X	X
ELLE KURULAMAYA SON		X

## Su arıtma yöntemleri

Su arıtma işlemi iki şekilde yapılır.

### YUMUŞATICI

Su yumuşatıcı kullanılarak varılan sonuç, suya sertlik veren kalsiyum Ca<sup>2</sup> ve magnezyumun Mg<sup>2</sup> iyonlarının giderilmesi ile elde edilir. Bu, zaman içerisinde makinenin performansını azaltan ve bozulmalara yol açan kireç birikimini etkin bir şekilde önler.

### TERS OZMOZ

Ters osmoz makinelerindeki oldukça yüksek filtreleme seviyesi sayesinde yüksek bir kaliteye sahip su elde etmek mümkündür. Bir veya daha fazla zardan geçen su, sadece kendisine sertlik veren unsurlardan arınmaz aynı zamanda istenmeyen koku ve tatlar gibi tüm kirletici maddelerden de arınır.

Mükemmel sonuçlar ve uzun aralıklı bakım işlemleri için iki teknoloji kombine edilmiştir.



## Manuel su yumuşatıcılar

KOD	TANIM	OLUŞTURMA KAPASİTESİ (*)	BOYUTLAR (mm)	€
19004690	DESCALING KIT 12 L.	2 kullanım arasında 1050 litre	Ø 185x560 mm	-
19004798	DESCALING KIT 16 L.	2 kullanım arasında 1400 litre	Ø 185x740 mm	-



## Ters osmoz

## Ters osmoz başlıca avantajları:

- Deterjan kullanımını %60'a ve parlatıcı kullanımını %70-100'e kadar azaltır.
- Yıkamadan sonra kurulama gerektirmediği için, iz bırakmayan bir yıkama sonucu elde ederek tabak, bardak ve çatal-bıçakları parlatır.
- Aşınmayı azalttığı için bardak ve tabak takımının ömrünü uzatır.
- Ömrünü uzatarak makineyi korur.

**Şebeke suyu koşulları:**

- Şebeke suyunun türü: içme suyu.
- Şebeke suyu sıcaklığı: 5 °C - 35 °C.
- Minimum akış: 400 lt/s.
- Şebeke basıncı: 1,5-6 bar.
- Şebeke suyunun maksimum iletkenliği: 1200 µS / cm.
- Maksimum şebeke suyu sertliği: pH seviyesi 8,5 altında ise 35°f'e kadar ve pH seviyesi 8,5 üzerinde ise 27°f'e kadar.
- 10°dH 15°dH veya 27°f durumunda, zarin blokajını önlemek adına osmozdan önce bir su yumuşatıcı sistem kurulmasını öneririz.
- Yüksek akışlı ters osmoz sistemi.
- Dikey veya yatay kurulum.

- Akış: 15°C'de saatte 120lt
- Tasarruf oranı %25-%60.
- Tipik red oranı. %95.
- Elektrik bağlantısı 230V ~ 50/60Hz.
- Suyun bulanıklığını, klorü, tadı ve kokuları gideren ve azaltan ön filtre. Varsayılan filtreleme oranı 5 mikrondur.
- Kurulumu kolay.
- Ön filtre değiştirme alarmı.
- Su sızıntısı alarmı.
- Sistem girişinde düşük basınç alarmı.
- Manuel bypass vanası.

**SADECE ŞUNLAR İÇİN GEÇERLİDİR: WGP-401, WUA-503, WUP-503, WHA-503 ve WHP-503**

MODEL	KOD	AKIŞ 15°C (LT/S)	ZAR SAYISI	VOLTAJ (V)	FREKANS (HZ)	GÜÇ (KW)	BOYUTLAR (mm)	€
REVO-120	19076763	120	2	230	50	0,33	145 x 560 x 455	-

MODEL	KOD	TANIM	€
PREF-PACK6	19076764	Basınçla çekilmiş karbon blok filtreli, hızlı bağlantılı kartuşların 6'lı paketi	-



Üst seviyede  
bir temizlik için  
sağlam ve güçlü.

# Kazan yıkama makinesi

Kazan yıkama makinesi .....	209
Aksesuarlar .....	212



# Çatal-bıçak yıkama makinesi



- 5" arkadan aydınlatmalı renkli LCD ekran.
- Tank, tam bir boşaltım için mühürlü ve eğimlidir. Yıkama bölmesi, kirin birikebileceği boru, kenar ve boşluklar bulundurmaz. WLP-61 modelinde tank kaynaklıdır.
- Makine entegre çift katmanlı şekilde imal edilmiştir.
- Ses yalıtımlı ve ısı rezistanslı çift katmanlı kapak.
- Kolay açma-kapama için (WLP-61 modeli hariç) dengelenmiş, tamponlu kapak.
- Paslanmaz çelikten tank yüzeyi filtresi iri taneli kirleri geçirmez.
- WLP-61 modelleri hariç, operatörün birkaç saniye içinde çıkarıp boşaltmasına imkan sağlayan kolay erişilebilir bir pozisyonda bulunan polipropilen sepet filtresi.

- Yıkama pompasını koruyan, hafif kirleri engelleyen polipropilen emme filtresi. WLP-61 modelinde çift emme filtresi.
- Çift akışlı yıkama pompası. WLP-130 modelinde 2 pompa.
- "3-kollu" paslanmaz çelikten üst ve alt yıkama kolları. WLP-61'de alt kısımda "2-kollu".
- Durulama pompası, boşaltma pompası, peristaltik durulama yardımcı dağıtıcısı ve peristaltik deterjan dağıtıcısı standarttır.
- Çubuk sepet standart aksesuardır.

## Teknik veri

TEKNİK VERİ		WLP-61	WLP-62	WLP-63	WLP-70	WLP-130
Maksimum teorik üretkenlik	Sepet/s	30	30	30	30	30
Boyutlar	mm	600x700x1.290	719x782x1.727	719x782x1.927	853x857x1.959	1.465x857x1.959
Kapı açıkken yükseklik	mm	-	1.997	2.243	2.274	2.274
Enerji tasarrufu ile yükseklik (RC)	mm	-	1.956	2.156	2.187	2.187
Kullanılır yükseklik	mm	405	650	850	850	850
Net ağırlık	Kg	71	148	173	181	301
Enerji tasarrufu ile net ağırlık (RC)	Kg	-	174	199	207	327
Tank kapasitesi	L	23	37	37	68	131
Kazan kapasitesi	L	6	12	12	12	17
Tank ısıtıcı gücü	kW	2,1	3	3	8	10,5
Kazan ısıtıcı gücü	kW	6	6	6	8	10,5
Yıkama pompası gücü	kW	0,7	1,5	1,5	2,7	2,7x2
Durulama pompası gücü	kW	0,2	0,2	0,2	0,2	0,2x2
Boşaltım pompası gücü	kW	0,1	0,1	0,1	0,1	0,1
Toplam güç	kW	6,7	7,5	7,5	10,7	15,9
Sigorta koruması	A	16	16	16	25	32
Bağlantı	Sim/Alt	Alternatif	Alternatif	Alternatif	Alternatif	Alternatif
Voltaj	V	380 V-415 V / 3N~	380 V-415 V / 3N~	380 V-415 V / 3N~	380 V-415 V / 3N~	380 V-415 V / 3N~
Frekans	Hz	50	50	50	50	50
Şebeke suyu basıncı min-maks	bar	1-6	1-6	1-6	1-6	1-6
Şebeke suyu sıcaklığı min-maks	°C	15-60	15-60	15-60	15-60	15-60
Şebeke suyu sıcaklığı min-maks RC modelleri	°C	-	15-25	15-25	15-25	15-25
Suya karşı koruma seviyesi	IPX	4	4	4	4	4

## Programlar

PROGRAM	TANIM	SU TÜKETİMİ (LT/ DÖNGÜ)					SÜRE (S)	YIKAMA SICAKLIĞI (°C)	DURULAMA SICAKLIĞI (°C)
		WLP-61	WLP-62	WLP-63	WLP-70	WLP-130			
<b>Standart programlar</b>									
Professional 2	Hafif	2,4	3	3	4	6	120	55	80
Professional 4	Standart	3	3,5	3,5	6	8	240	60	82
Professional 6	Yoğun	3,5	3,5	3,5	6	8	360	65	85
<b>Özel programlar</b>									
<b>Prolong</b> - Zorlu kir, <b>Proeco</b> - Düşük sıcaklıkta yıkama, <b>Proplates</b> - Tabak yıkama, <b>Proactive 5</b> - Kase ve çatal-bıçak, <b>Proactive 7</b> - Kase ve çatal-bıçak									
<b>Kendi kendini temizleme programı</b>									
<b>Proself</b> - Kendi kendini temizleme, <b>Proclean</b> - Kendi kendini temizleme ve boşaltma, <b>Prodrain</b> - Boşaltma									

## Kod ve fiyatlar

MODEL	KOD 50HZ	DURULAMA POMPASI BOŞALTIM POMPASI DETERJAN DAĞ.	ENERJİ TASARRUFU (RC)	€
WLP-61	19111090	X		-
WLP-62	19111092	X		-
WLP-62 RC	19111094	X	X	-
WLP-63	19111095	X		-
WLP-63 RC	19111096	X	X	-
WLP-70	19111097	X		-
WLP-70 RC	19111098	X	X	-
WLP-130	19111099	X		-
WLP-130 RC	19111100	X	X	-

## Aksesuarlar

KOD	TANIM	BOYUTLAR (MM)	€
<b>Sepetler</b>			
19023165	WLP-61 için Sepet	500x600	-
19010251	WLP-62 ve WLP-63 için Sepet	560x630	-
19010252	WLP-70 için Sepet	700x700	-
19011085	WLP-130 için Sepet	1.320x700	-
<b>Diğer aksesuarlar</b>			
19010253	🧻 Fırın torbası askısı	Ø 17	-
19010254	🧻 8 raflık çerçeve, maks. derinlik: 40mm	500x500	-
19010255	🧻 Çatak-bıçaklar için konteynir	150x150	-

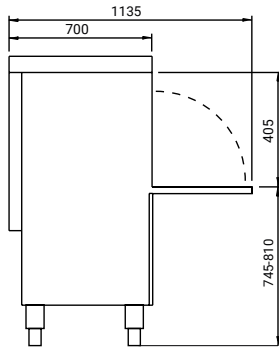

WLP-61

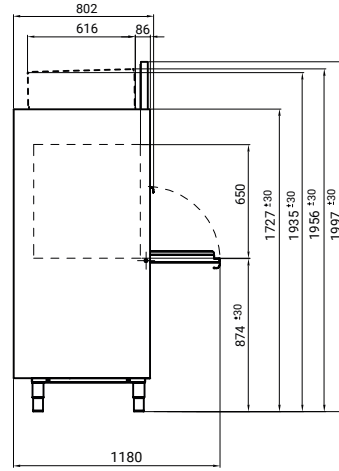

WLP-62 (RC)

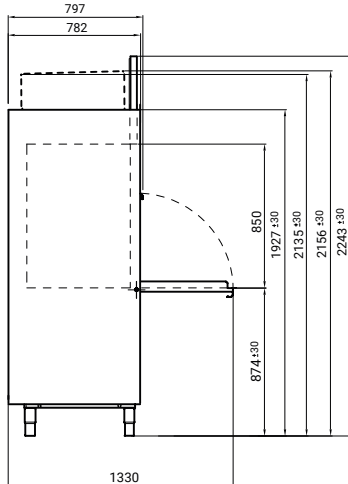

WLP-63 (RC)

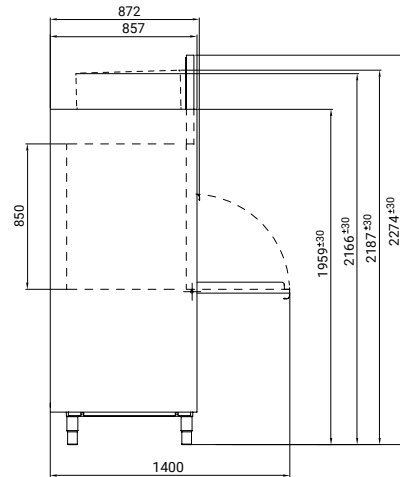

WLP-70 (RC) / WLP-130 (RC)



Daha yüksek çıkış  
kapasitesine sahip  
sağlam ve güvenilir  
makineler.

# Konveyörlü

Kompakt bulaşık makineleri.....	<b>213</b>
Modüler bulaşık makineleri .....	<b>218</b>
Aksesuarlar .....	<b>224</b>

# Konveyörlü | Kompakt bulaşık makineleri

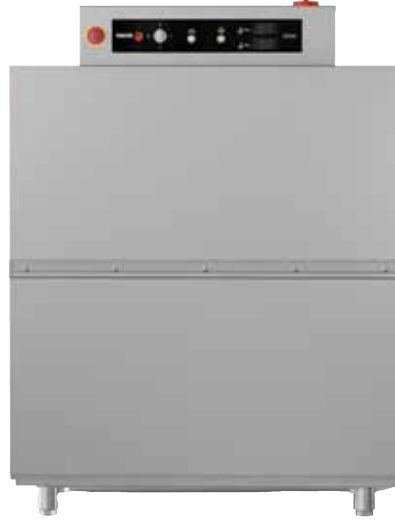

## Genel özellikler

- Tüm ana parçalar, AISI-304 korozyon önleyici paslanmaz çelikten üretilmiştir: tanklar, yıkama ve durulama kolları, durulama jetleri, kapaklar, sepet konveyör sistemi, kazan ve metal borular.
- Yukarı açılan çift cidarlı kapak.
- AISI-304 paslanmaz çelikten üretilmiş tank tepsi filtreleri, kolay erişim ve temizlik için çıkarılması ve erişilmesi kolaydır.
- Pompa emişi için emniyet filtresi.
- Isı yalıtımına sahip durulama kazanı.
- Kurulum için kolay erişim. Bir tarafta bulunan elektrovalf (makineyi bağlamak için panelleri çıkarmaya gerek yoktur).
- Sıvı ve katı deterjanlar, parlaticı için dozlayıcıların kolay bağlantısı, limit anahtarları, ek acil durdurma düğmesi için tasarlanmış elektrik paneli.
- İç kısmın temizliği için erişim sağlayan her koldaki tapa ile temizlik için set halinde kolayca çıkarılabilen yıkama kolları.
- Kolayca sökülebilen ve çıkarılabilen durulama jetleri.

- Frekans değiştirici aracılığıyla hızların elektronik olarak ayarlandığı sistem.
- Yapılandırılabilir elektronik sıcaklık kontrolü:
  - Yıkama (50 - 65 °C)
  - Durulama (70 - 85 °C)
- 85 °C' de durulama garantisi.
- Akış kontrolü için basınç regülatörü.
- Bütünleşik acil durdurma düğmesi.
- Girişte ek AS-260 sıçrama siperliğine monte edilmiş fazladan takılma önleyici koruma sistemi (isteğe bağlı).
- Açık kapak engelleme sistemi.
- IPX4 koruma sistemi.
- Konveyör taşıyıcısının tıkanma tespiti ve otomatik çevirme fonksiyonu için sistem.
- 4 üst ve 4 alt yıkama koluyla yüksek güçlü yıkama sistemi.
- 3 yıkama programı: derin, orta ve yüksek kapasite.
- Çift etkili durulama.

- Enerji tasarrufu sistemi: pompaların çalışmasını durdurarak ve durulamanın ısıtmasını bekleme moduna (70°C) geçirerek tüketimi azaltır.
- Önceden ayarlanmış bir hareketsiz kalma süresinden (10 dakika) konveyör motorunu devreden çıkaran otomatik zamanlayıcı.
- Yıkama sırasında enerji tasarrufu sistemi: Yıkama, sepetin geçişini algılayana kadar başlamaz.
- Durulama tasarrufu sistemi. Sepet tamamen çıktığında durulama durur, böylece su ve enerji tasarrufu sağlanır.
- Limit anahtarı dahildir.

### Ekipmana dahil olanlar:

- 2 ana sepet, CT-10
- Tabaklar için 2 sepet, CP-16/18
- Bardaklar için 1 sepet, CV-16/105
- Çatal bıçaklar için 1 sepet, CT-10 R

MODEL	HZ	KOD	GİRİŞ (*)	SU BESLEMESİ	PROGRAMLAR (SEPET/SAAT)			İÇİNDEKİ BÖLGELER (**)	SU TÜKETİMİ (L/SAAT)	ELEKTRİK GÜCÜ (kW)	BOYUTLAR (mm)	€
					DERİN	ORTA	YÜKSEK KAPASİTE					
CCO-120-L-HW	50	19048203	L	>50°	80	100	120		210	19.45	1,180 x 790 x 1,550	-
	60	19048571										
CCO-120-R-HW	50	19048204	R	>50°	80	100	120	LP + A	210	19.45	1,180 x 790 x 1,550	-
	60	19048573										
CCO-120-L-CW	50	19045325	L	<50°	80	100	120		210	28.45	1,180 x 790 x 1,550	-
	60	19048217										
CCO-120-R-CW	50	19046527	R	<50°	80	100	120	LP + A	210	28.45	1,180 x 790 x 1,550	-
	60	19047158										

(\*): Sepetlerin girişi.

L: Makinenin sol tarafından giriş.

R: Makinenin sağ tarafından giriş.

(\*\*): İçindeki bölgeler

LP: Ana yıkama,

A: Çift etkili durulama.

## CONCEPT

## Konveyörlü | Kompakt bulaşık makineleri



## Genel özellikler

- Tüm ana parçalar, AISI-304 korozyon önleyici paslanmaz çelikten üretilmiştir: tanklar, yıkama ve durulama kolları, durulama jetleri, kapaklar, sepet konveyör sistemi, kazan ve metal borular.
- Yukarı açılan çift cidarlı kapak.
- AISI-304 paslanmaz çelikten üretilmiş tank tepsi filtreleri, kolay erişim ve temizlik için çıkarılması ve erişilmesi kolaydır.
- Pompa emişi için emniyet filtresi.
- Isı yalıtımına sahip durulama kazanı.
- Kurulum için kolay erişim. Bir tarafta bulunan elektrovalf (makineyi bağlamak için panelleri çıkarmaya gerek yoktur).
- Sıvı ve katı deterjanlar, parlatıcı için dozlayıcıların kolay bağlantısı, limit anahtarları, ek acil durdurma düğmesi için tasarlanmış elektrik paneli.
- İç kısmın temizliği için erişim sağlayan her koldaki tapa ile temizlik için set halinde kolayca çıkarılabilen yıkama kolları.
- Kolayca sökülebilen ve çıkarılabilen durulama jetleri.

- Frekans değiştirici aracılığıyla hızların elektronik olarak ayarlandığı sistem.
- Yapılandırılabilir elektronik sıcaklık kontrolü:
  - Yıkama (50 - 65 °C)
  - Durulama (70 - 85 °C)
- 85 °C'de durulama garantisi.
- Akış kontrolü için basınç regülatörü.
- Bütünleşik acil durdurma düğmesi.
- Girişte ek AS-260 sıçrama siperliğine monte edilmiş fazladan takılma önleyici koruma sistemi (isteğe bağlı).
- Açık kapak engelleme sistemi.
- IPX4 koruma sistemi.
- Konveyör taşıyıcısının tıkanma tespiti ve otomatik çevirme fonksiyonu için sistem.
- 4 üst ve 4 alt yıkama koluyla yüksek güçlü yıkama sistemi.
- 3 yıkama programı: derin, orta ve yüksek kapasite.
- Çift etkili durulama.
- Enerji tasarrufu sistemi: pompaların çalışmasını durdurarak ve durulamanın ısıtmasını bekleme moduna (70°C)

- geçirerek tüketimi azaltır.
- Önceden ayarlanmış bir hareketsiz kalma süresinden (10 dakika) konveyör motorunu devreden çıkaran otomatik zamanlayıcı.
- Yıkama sırasında enerji tasarrufu sistemi: Yıkama, sepetin geçişini algılayana kadar başlamaz.
- Durulama tasarrufu sistemi. Sepet tamamen çıktığında durulama durur, böylece su ve enerji tasarrufu sağlanır.
- Limit anahtarı dahildir.

## Ekipmana dahil olanlar:

- 2 ana sepet, CT-10
- Tabaklar için 2 sepet, CP-16/18
- Bardaklar için 1 sepet, CV-16/105
- Çatal bıçaklar için 1 sepet, CT-10R

MODEL	HZ	KOD	GİRİŞ (*)	SU BESLEMESİ	PROGRAMLAR (SEPET/SAAT)			İÇİNDEKİ BÖLGELER (**)	SU TÜKETİMİ (L/SAAT)	ELEKTRİK GÜCÜ (kW)	BOYUTLAR (mm)	€
					DERİN	ORTA	YÜKSEK KAPASİTE					
CCO-160-L-HW	50	19048233	L	>50°	100	130	160		240	22,45	1.180 x 790 x 1.550	-
	60	19048576										
CCO-160-R-HW	50	19048255	R	>50°	100	130	160	LP + A	240	22,45	1.180 x 790 x 1.550	-
	60	19048579										
CCO-160-L-CW	50	19048231	L	<50°	100	130	160		240	31,45	1.180 x 790 x 1.550	-
	60	19048575										
CCO-160-R-CW	50	19048254	R	<50°	100	130	160	LP + A	240	31,45	1.180 x 790 x 1.550	-
	60	19048578										

(\*) Sepetlerin girişi.

L: Makinenin sol tarafından giriş.

R: Makinenin sağ tarafından giriş.

(\*\*): İçindeki bölgeler

LP: Ana yıkama,  
 A: Çift etkili durulama.

# Kompakt bulaşık makinesi "ECO" versiyonu - gazla ısıtılan

CCO-160-L-ECO + AS-260 + GWB-40



## Genel özellikler

- Çekilir bulaşık makinelerinin ECO versiyonu, GWB-40 (#) model gaz ısıtmalı harici bir sıcak su jeneratörü ile donatılmıştır.
- Jeneratör, bulaşık makinesindeki elektrikli durulama kazanının yerini alarak elektrik tüketiminde önemli ölçüde tasarruf sağlar.
- Jeneratörün ısıtma gücü nedeniyle, bulaşık makinesi soğuk su beslemeli sistemlere kurulum için tasarlanmıştır.
- Bulaşık makinesi, jeneratörden durulama nozullarına su beslemesi için bir motorlu pompa ile donatılmıştır.
- Bulaşık makinesi, sabit su tüketimi sağlamak için bir akış regülatörüne sahiptir.
- Bulaşık makinesinin bulaşık yıkama tankının ilk dolumu, jeneratörden gelen ve hızlı bir şekilde çalışma sıcaklığına ulaşan su ile gerçekleştirilir.

MODEL	HZ.	KOD	GİRİŞ (*)	SU BESLE- MESİ	PROGRAMLAR (SEPET/SAAT)			İÇİNDEKİ BÖLGELER (**)	SU TÜKETİMİ (L/SAAT)	ELEKTRİK GÜCÜ (kW)	GAZLI GÜCÜ (kW)	BOYUTLAR (mm)	€
					DERİN	ORTA	YÜKSEK KAPASİTE						
CCO-120-L-ECO	50	19046991	L	<50°	80	100	120	LP + A-ECO	210	10,7	35	1.180 x 790 x 1.550	-
	60	19048572											
CCO-120-R-ECO	50	19046990	R	<50°	100	130	160	LP + A-ECO	240	10,7	35	1.180 x 790 x 1.550	-
	60	19048574											
CCO-160-L-ECO	50	19048253	L	<50°	100	130	160	LP + A-ECO	240	10,7	35	1.180 x 790 x 1.550	-
	60	19048577											
CCO-160-R-ECO	50	19048256	R	<50°	100	130	160	LP + A-ECO	240	10,7	35	1.180 x 790 x 1.550	-
	60	19048580											

(#) Not:  
Jeneratör, bulaşık makinesinin fiyatına dahil edilmiştir.  
Siparişte, makinenin koduna GWB-40 jeneratörünün  
kodu da eklenmelidir.

(\*) Sepetlerin girişi.  
L: Makinenin sol tarafından giriş.  
R: Makinenin sağ tarafından giriş.

(\*\*) İçindeki bölgeler.  
■ LP: Ana yıkama.  
■ A-ECO: Çift etkili durulama.

## Gazlı sıcak su jeneratörü GWB-40

MODEL	HZ.	GAZ	KOD	AÇIKLAMA	GÜÇ (kW)	BOYUTLAR (mm)	€
GWB-40	50	LPG	19011596	GAZLI SICAK SU JENERATÖRÜ Cebri çekişli brülör ve çift emniyet valfi. Sıcaklık ve su seviyelerinin elektronik olarak kontrolü. Otomatik kireç giderme. Otomatik tank boşaltma.	35	432x548x770	-
		GN	19038585				
	60	LPG	19044808				
		GN	19044809				

# Kompakt konveyörlü bulaşık makineleri için tamamlayıcı modüller

AS-260



CRS-600





CDT-600

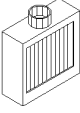
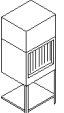
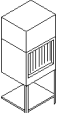
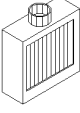

## Sipariş üzerine fabrikada montaj seçeneği

MODEL	HZ	KOD	AÇIKLAMA	GÜÇ (KW)	BOYUTLAR (mm)	€
<b>GİRİŞTE SEÇİM SEÇENEĞİ</b>						
	AS-260	-	19048568			
			<b>GİRİŞ İÇİN EK SIÇRAMA DUVARI</b> Buhar ekstraktörü bağlamak için soket Ayırıcı perdelerle donatılmıştır. Sıkışma önleyici ekstra koruyucu unsur içerir. Tünelin başlangıcına yerleştirmek için. Tavsiye edilen kurulum. Bu unsur enerji tasarruf cihazı (CRS) ile donatılmış olan bulaşık makinelerine kurulamaz.	-	L = 260 mm	-
	CRS-600	50/60	19048639			
			<b>ENERJİ TASARRUF CİHAZI</b> 25 °C üzeri olmayan sıcaklıkla, soğuk su girişli (CW) bulaşık makineleri için önerilir. Tünelin içinde oluşan buharı çeker ve su sıcaklığını 15/18 °C'den 35/40 °C'ye çıkararak, yoğunlaşmış suyu makine kütvetine gönderir. Saatte 3kW'a kadar tasarruf etme imkanı sağlar. Sıcak su girişi olan makinelere ve GWB-40 jeneratörü ile durulumu suyu ısıtmalı ECO modellere kurulmaz. Konveyör sistemli modül dahildir. Ayırıcı perdelerle donatılmıştır. Alt raf. Bu unsur girişte siçrama duvarı (AS-260) ile donatılmış olan bulaşık makinelerine kurulamaz.	0,75	600x790x1.930	-
<b>ÇIKIŞTA SEÇİM YAPILACAK SEÇENEK</b>						
	CDT-600	50/60	19046516			
			<b>KURULAMA TÜNELİ:</b> 9 kW'lık rezistans ve 0,55 kW'lık motorla bulaşıkları kurulumak için üst vantilatöre sahip kutu ile ek unsur. Makinenin sonuna yerleştirmek için, konveyör sistemli modül dahildir. Ayırıcı perdelerle donatılmıştır. Alt raf. Bu unsur çıkışta siçrama duvarı (ASE-260) ile donatılmış olan bulaşık makinelerine kurulamaz. Makine başına en fazla bir kurutucu kurulabilir.	9,55	600x790x1.930	-
	ASE-260	-	19076633			
			<b>ÇIKIŞ İÇİN EK SIÇRAMA DUVARI:</b> Buhar ekstraktörü bağlamak için soket Ayırıcı perdelerle donatılmıştır Sıkışma önleyici ekstra koruyucu unsur içerir. Tüm kompakt veya modüllü konveyörlü bulaşık makinelerinde terche bağlıdır. Bu unsur CDT kurutucu ile donatılmış olan bulaşık makinelerine kurulamaz.	-	L = 260 mm	-

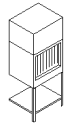
## Demonte edilebilir aksesuarlar

MODEL	HZ	KOD	AÇIKLAMA	GÜÇ (KW)	BOYUTLAF (mm)	€
	CDT-600 KITI L MODÜLÜ	50/60	19056095			
			<b>KURULAMA TÜNELİ:</b> 9 kW'lık rezistans ve 0,55 kW'lık motorla bulaşıkları kurulumak için üst vantilatöre sahip kutu ile ek modül. Makinenin sonuna yerleştirmek için, konveyör sistemli modül dahildir. Ayırıcı perdelerle donatılmıştır. Alt raf. Makine başına en fazla bir kurulumaya kurulabilir.	9,55	600x790x1.930	-
	CDT-600 KITI R MODÜLÜ	50/60	19086106			

## Diğer voltajlara dönüşüm

VOLTAJ	AÇIKLAMA	€
400- 440V 3~ (RC-C)	Kompakt konveyörlü bulaşık makinelerinde tekneler için 400- 440V 3~ voltaja dönüştürme.	-
220-240V 3~ (RC)	Konveyörlü bulaşık makinelerinde tekneler için 220-240V 3~ voltaja dönüştürme.	-



# Kompakt konveyörlü bulaşık makineler için paket



## CCO-120 PACK L CW



	BİLEŞİMİ		MODEL	KOD 50HZ
	Model	Kod (1)		
<b>Bulaşık makinesi</b>	CCO-120 L CW	19045325	CCO-120 PACK L CW	19068300
Anti-salp.	AS-260	19048568		
Kurutma tüneli	CDT-600	19046516		
<b>Bulaşık makinesi</b>	CCO-120 R CW	19046527	CCO-120 PACK R CW	19068304
Anti-salp.	AS-260	19048568		
Kurutma tüneli	CDT-600	19046516		
<b>Bulaşık makinesi</b>	CCO-160 L CW	19048231	CCO-160 PACK L CW	19068305
Anti-salp.	AS-260	19048568		
Kurutma tüneli	CDT-600	19046516		
<b>Bulaşık makinesi</b>	CCO-160 R CW	19048254	CCO-160 PACK R CW	19068306
Anti-salp.	AS-260	19048568		
Kurutma tüneli	CDT-600	19046516		

Not: paketler çıkıştaki köşeli yükleyiciler ve otomatik kıvrımlar için uygun değildir.

MODEL	KOD	GİRİŞ	HZ	ÜRETME		SUÇLU	GÜÇ	BOYUTLAR	€
				hız numarası	sepetler/h				
CCO-120 PACK L CW	19068300	L	50	3	120	210	38,00	2.040x790x1.930	-
CCO-120 PACK R CW	19068304	R	50	3	120	210	38,00	2.040x790x1.930	-
CCO-160 PACK L CW	19068305	L	50	3	160	240	41,00	2.040x790x1.930	-
CCO-160 PACK R CW	19068306	R	50	3	160	240	41,00	2.040x790x1.930	-

(1): Makineler montaja hazır değil, ne köşeye sepet koyuluyor ne de çıkış için otomatikleştirilmiş kaviser var.

L: Makinenin solundan giriş.

R: Makinenin sağından giriş.

## CONCEPT

## Konveyörlü | Modüler bulaşık makineleri

CCO-180-L



## Genel özellikler

- Tüm başlıca unsurlar aşınmaya karşı dayanıklı, AISI-304 paslanmaz çelikten imal edilmiştir: tank, yıkama ve durulama kolları, durulama başlığı, kapılar, sepet sürgü sistemi, kazan ve metalik borular.
- Yukarı doğru açılımlı çift çeperli kapılar.
- Temizliği ve kuvvete ulaşımı için erişimi ve çıkarılması kolay, AISI-304 paslanmaz çelikten kuvvet filtre tepsileri.
- Pompanın aspirasyonu için güvenlik filtresi.
- Isı yalıtımlı durulama kazanı.
- Kurulumu için kolay erişebilirlik. Yan kısımda yer alan elektro vana (makineyi bağlamak için panellerin çıkarılması gerekmez).
- Sıvı ve katı deterjan doz ayarlayıcıları, parlatici, döngü sonu mikro, ek acil durum düğmesini bağlamak için önceden hazırlanmış elektrik tablosu.
- İç kısmını temizlemek üzere erişim imkanı sağlayan her bir koldaki bir tıpa ile, temizlenmesi için grup halinde demonte edilebilen yıkama kolları.

- Kolayca demonte edilen ve çıkarılabilen durulama başlığı.
- Frekans varyatörü aracılığıyla hız düzenleyici elektronik sistem.
- Ayarlanabilir sıcaklıkların elektronik kontrolü:
  - Yıkama (50 + 65 °C)
  - Durulama (70 ÷ 85 °C)
- 85 °C'de durulama garantisi.
- Akış kontrolü için basınç regülatörü.
- Dahili acil durum düğmesi.
- Seri dahilinde AS-260 sıçrama duvarına ek olarak monte edilmiş, girişte tıkanmaları önleyen ekstra koruma sistemi.
- Açık kapı blokaj sistemi.
- IPX4 koruma sistemi.
- Konveyör arabasındaki blokajı tespit etme sistemi ve geri tepme işlevi.
- 3 üst ve 3 alt yıkama kolu ile ön yıkama modülü.
- 5 üst kol ve 5 alt kolla büyük oranda güçlü yıkama modülü.
- 3 yıkama programı: yoğun (DIN10534), orta ve yüksek kapasiteli.

- 180, 225 ve 270 modellerinde, her ikisi de çift etkili ön durulama ve durulama.
- Üçlü etkili ön durulama ve 320 modelinde çift etkili durulama.
- Enerji tasarruflu sistem: pompaların çalışmasını durdurarak ve durulama ısıtmasını "stand-by" (70 °C) moduna geçirecek tüketimi azaltır.
- Önceden belirlenen bir durma süresi (10 dakika) sonunda konveyör motorunu devre dışı bırakan oto zamanlayıcı.
- Yıkamada ekonomik sistem: sepet geçişi tespit edilmeden yıkama başlamaz.
- Ekonomik durulama sistemi. Durulama, su ve enerjiden tasarruf ederek sepet geçişi bittikten sonra sona erer.
- Döngü sonunda mikro şalter bulundurulur.

## Donanım:

- 1 CT-10 sepet tabanı
- CP-16/18 tabaklar için 2 sepet
- CV-16/105 bardaklar için 1 sepet
- CT-10 R çatal bıçak için 1 sepet

MODEL	HZ	KOD	GİRİŞ (*)	PROGRAMLAR (SEPET/SAAT)			MODÜLLER BİLEŞİMİ (**)	SU TÜKETİMİ (L/SAAT)	ELEKTRİK GÜÇÜ (kW)	BOYUTLAR (mm)	€
				SU BESLEMESİ	YOĞUN (DIN-10534)	ORTA					
CCO-180-L-HW	50	19048582	L	>50°	90	135	180	210	25,7	1.750 x 790 x 1.550	-
	60	19048583									
CCO-180-R-HW	50	19048587	R	>50°	90	135	180	210	25,7	1.750 x 790 x 1.550	-
	60	19048588									
CCO-180-L-CW	50	19047209	L	<50°	90	135	180	210	34,7	1.750 x 790 x 1.550	-
	60	19048581									
CCO-180-R-CW	50	19047164	R	<50°	90	135	180	210	34,7	1.750 x 790 x 1.550	-
	60	19051473									
CCO-225-L-HW	50	19048595	L	>50°	125	175	225	210	35,9	2.360 x 790 x 1.550	-
	60	19048596									
CCO-225-R-HW	50	19048212	R	>50°	125	175	225	210	35,9	2.360 x 790 x 1.550	-
	60	19048600									
CCO-225-L-CW	50	19048119	L	<50°	125	175	225	210	44,9	2.360 x 790 x 1.550	-
	60	19048594									
CCO-225-R-CW	50	19048120	R	<50°	125	175	225	210	44,9	2.360 x 790 x 1.550	-
	60	19048599									

(\*) Sepetlerin girişi:

L: Makinenin soldan giriş.

R: Makinenin sağdan giriş.

(\*\*) MODÜLLERİN BİLEŞİMİ

Gösterilen şekiller ve bileşim daima soldan girişli versiyon içindir.

- AS-260: Sıçrama önleme koruma eki
- PL3: Soğuk su ile ön yıkama
- PL5: Soğuk suyla İlk Yıkama
- L5: Sıcak suyla İlk Yıkama
- LP: Ana yıkama
- DA: Çift etkili durulama ve ön durulama
- TA: Çift etkili durulama ve üç etkili ön durulama

## CONCEPT

## Konveyörlü | Modüler bulaşık makineleri

CCO-320-L



## Genel özellikler

- Tüm başlıca unsurlar aşınmaya karşı dayanıklı, AISI-304 paslanmaz çelikten imal edilmiştir: tank, yıkama ve durulama kolları, durulama başlığı, kapılar, sepet sürgü sistemi, kazan ve metalik borular.
- Yukarı doğru açılımla çift çeperli kapılar.
- Temizliği ve küküte ulaşımı için erişimi ve çıkarılması kolay, AISI-304 paslanmaz çelikten kuvvet filtre tepsi.
- Pompanın aspirasyonu için güvenlik filtresi.
- Isı yalıtımlı durulama kazanı.
- Kurulumu için kolay erişebilirlik.
- Yan kısımda yer alan elektro vana (makineyi bağlamak için panellerin çıkarılması gerekmez).
- Sıvı ve katı deterjan doz ayarlayıcıları, parlatici, döngü sonu mikro, ek acil durum düğmesini bağlamak için önceden hazırlanmış elektrik tablosu.
- İç kısmını temizlemek üzere erişim imkanı sağlayan her bir koldaki bir tıpa ile, temizlenmesi için grup halinde demonte edilebilen yıkama kolları.
- Kolayca demonte edilen ve çıkarılabilen durulama başlığı.

- Frekans varyatörü aracılığıyla hız düzenleyici elektronik sistem.
- Ayarlanabilir sıcaklıkların elektronik kontrolü:
  - Yıkama (50 + 65 °C)
  - Durulama (70 ÷ 85 °C)
  - 85 °C'de durulama garantisi.
- Akış kontrolü için basınç regülatörü.
- Dahili acil durum düğmesi.
- Seri dahilinde AS-260 sıçrama duvarına ek olarak monte edilmiş, girişte tıkanmaları önleyen ekstra koruma sistemi.
- Açık kapı blokaj sistemi.
- IPX4 koruma sistemi.
- Konveyör arabasındaki blokajı tespit etme sistemi ve geri tepme işlevi.
- 3 üst ve 3 alt yıkama kolu ile ön yıkama modülü.
- 5 üst kol ve 5 alt kolla büyük oranda güçlü yıkama modülü.
- 3 yıkama programı: yoğun (DIN10534), orta ve yüksek kapasiteli.

- 180, 225 ve 270 modellerinde, her ikisi de çift etkili ön durulama ve durulama.
- Üçlü etkili ön durulama ve 320 modelinde çift etkili durulama.
- Enerji tasarruflu sistem: pompaların çalışmasını durdurarak ve durulama ısıtmasını "stand-by" (70 °C) moduna geçirecek tüketimi azaltır.
- Önceden belirlenen bir durma süresi (10 dakika) sonunda konveyör motorunu devre dışı bırakan oto zamanlayıcı.
- Yıkamada ekonomik sistem: sepet geçişi tespit edilmeden yıkama başlamaz.
- Ekonomik durulama sistemi. Durulama, su ve enerjiden tasarruf ederek sepet geçişi bittikten sonra sona erer.
- Döngü sonunda mikro şalter bulundudur.

## Donanım:

- 1 CT-10 sepet tabanı
- CP-16/18 tabaklar için 2 sepet
- CV-16/105 bardaklar için 1 sepet
- CT-10 R çatal bıçak için 1 sepet

MODEL	HZ	KOD	GİRİŞ (*)	SU BESLEMESİ	PROGRAMLAR (SEPET/SAAT) YOĞUN (DIN-10534)	ORTA	YÜKSEK KAPASİTE	MODÜLLER BİLEŞİMİ (**)	SU TÜKETİMİ (L/SAAT)	ELEKTRİK GÜCÜ (KW)	BOYUTLAR (mm)	€
CCO-270-L-HW	50	19048608	L	>50°	140	205	270		240	39,9	2.660 x 790 x 1.550	-
	60	19048609	R									
CCO-270-R-HW	50	19048614	R	<50°	140	205	270		240	48,9	2.660 x 790 x 1.550	-
	60	19048615	L									
CCO-270-L-CW	50	19048606	L	<50°	140	205	270		240	47,1	3.260 x 790 x 1.550	-
	60	19048607	R									
CCO-270-R-CW	50	19048612	R	<50°	170	245	320		240	56,1	3.260 x 790 x 1.550	-
	60	19048613	L									
CCO-320-L-HW	50	19048621	L	>50°	170	245	320		240	47,1	3.260 x 790 x 1.550	-
	60	19048622	R									
CCO-320-R-HW	50	19048630	R	<50°	170	245	320		240	56,1	3.260 x 790 x 1.550	-
	60	19048631	L									
CCO-320-L-CW	50	19048618	L	<50°	170	245	320		240	56,1	3.260 x 790 x 1.550	-
	60	19048620	R									
CCO-320-R-CW	50	19048627	R	<50°	170	245	320		240	56,1	3.260 x 790 x 1.550	-
	60	19048628	L									

(\*) Sepetlerin girişi:

L: Makinenin sol tarafından giriş.

R: Makinenin sağ tarafından giriş.

(\*\*) MODÜLLERİN KOMPOZİSYONU:

Belirtilen şema ve kompozisyonlar her zaman sol taraftan girişli versiyonlara denk gelir.

□ AS-260 : Ek sıçrama duvarı

□ PL3: Soğuk suyla ön yıkama

□ PL5: Soğuk suyla ilk yıkama

□ L5: Sıcak suyla ilk yıkama

□ LP: Ön yıkama

□ DA: Çift etkili ön durulama ve durulama

□ TA: Üçlü etkili ön durulama ve çift etkili durulama

## CONCEPT

# Modüler bulaşık makineleri "ECO" versiyonu - gazla ısıtılan

CCO-225-L-ECO + GWB-40



## Spesifik özellikler

- Konveyörlü bulaşık makinelerinin ECO versiyonu, harici bir sıcak su jeneratörü, gazla ısıtılan GWB-40 modeli ile donatılmıştır (#).
- Jeneratör, bulaşık makinesindeki elektrik durulama kazanının yerini alır ve elektrik tüketiminde büyük ölçüde tasarruf sağlar.

- Jeneratörün ısıtma gücü düşüldüğünde, bulaşık makinesi soğuk su bağlantısı olan tesislere kurulum içindir.
- Bulaşık makinesinde, suyu jeneratörden durulama jetlerine göndermek için motorlu bir pompa vardır.

- Bulaşık makinesinde, sürekli su tüketimini sağlamak için bir akış regülatörü vardır.
- Bulaşık makinesi yıkama deposunun ilk kez doldurulması hem jeneratörden hem de doldurma elektrovalfından alınan su kullanılarak yapılır.

MODEL	HZ (T)	KOD	GİRİŞ (*)	SU BESLEMESİ	PROGRAMLAR (SEPET/SAAT)	MODÜLLER BİLEŞİMİ (**)	SU TÜKETİMİ (L/SAAT)	ELEKTRİK GÜCÜ (KW)	GAZLI GÜCÜ (KW)	BOYUTLAR (mm)	€		
CCO-180-L-ECO	50	19048584	L	<50°	90	135	180	AS-260 + LP + DA-ECO   GWB-40	210	19,7	35	1.750 x 790 x 1.550	-
CCO-180-R-ECO	50	19048591	R	<50°	125	175	225	AS-260+PL3+LP+DA-ECO   GWB-40	210	20,9	35	2.360 x 790 x 1.550	-
CCO-225-L-ECO	50	19048597	L	<50°	140	205	270	AS-260 + PL5+LP + DA-ECO   GWB-40	240	21,9	35	2.660 x 790 x 1.550	-
CCO-225-R-ECO	50	19048602	R	<50°	170	245	320	AS-260 + PL3+L5+LP+TA-ECO   GWB-40	240	29,1	35	3.260 x 790 x 1.550	-
CCO-270-L-ECO	50	19048610	L	<50°	140	205	270	AS-260 + PL5+LP + DA-ECO   GWB-40	240	21,9	35	2.660 x 790 x 1.550	-
CCO-270-R-ECO	50	19048616	R	<50°	170	245	320	AS-260 + PL3+L5+LP+TA-ECO   GWB-40	240	29,1	35	3.260 x 790 x 1.550	-
CCO-320-L-ECO	50	19048624	L	<50°	170	245	320	AS-260 + PL3+L5+LP+TA-ECO   GWB-40	240	29,1	35	3.260 x 790 x 1.550	-
CCO-320-R-ECO	50	19048633	R	<50°	170	245	320	AS-260 + PL3+L5+LP+TA-ECO   GWB-40	240	29,1	35	3.260 x 790 x 1.550	-

(#) Kodlar hakkında not  
Jeneratör, bulaşık makinesinin fiyatına dahil edilmiştir.  
Siparişte, makinenin koduna GWB-40 jeneratörünün kodu da eklenmelidir.

(\*) Sepetlerin girişi:  
L: Makinenin solundan giriş.  
R: Makinenin sağından giriş.

(\*\*) MODÜLLERİN BİLEŞİMİ  
Gösterilen şekiller ve bileşim daima soldan girişli versiyon içindir.

AS-260: Sıçratma önleme koruma eki  
PL3: Soğuk su ile ön yıkama  
PL5: Soğuk suyla İlk Yıkama  
L5: Sıcak suyla İlk Yıkama  
LP: Ana yıkama  
DA: Çift etkili durulama ve ön durulama  
TA: Çift etkili durulama ve üç etkili ön durulama

## Gazlı sıcak su jeneratörü GWB-40

MODEL	HZ.	GAZ	KOD	AÇIKLAMA	GÜÇ (KW)	BOYUTLAR (mm)	€
GWB-40	50	LPG	19011596	GAZLI SICAK SU JENERATÖRÜ Cebri çekişli brülör ve çift emniyet valfi. Sıcaklık ve su seviyelerinin elektronik olarak kontrolü. Otomatik kireç giderme. Otomatik tank boşaltma.	35	432x548x770	-
		GN	19038585				
	60	LPG	19044808				
		GN	19044809				

# Modüler konveyörlü bulaşık makineleri için tamamlayıcı modüller

CRS-700 L



CDT-600



ASE-260



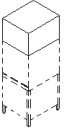
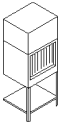
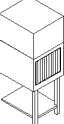
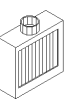

## Talep üzerine fabrikada monte edine seçenekler

MODEL	HZ	KOD	AÇIKLAMA	ELEKTRİK (kW)	BOYUTLAR (mm)	€
<b>GİRİŞ SEÇENEĞİ</b>						
	(*) CRS-700-L CRS-700-R	50/60 19056031 19048641	<b>ÜST ENERJİ TASARRUF CİHAZI</b> 25 °C üzeri olmayan sıcaklıkla, soğuk su girişli (CW) bulaşık makineleri için önerilir. Tünelin içinde oluşan buharı çeker ve su sıcaklığını 15/18 °C'den 35/40 °C'ye çıkararak, yoğunlaşmış suyu makine kuvetine gönderir. Saatte 3 kW'a kadar tasarruf etme imkanı sağlar. Bulaşık makinesinin yüksek kısmına yerleştirilir. Uzunluğunu artırmaz. Sıcak su girişi olan makinelere ve GWB-40 jeneratörü ile durulumu suyu ısıtmalı ECO modellere kurulamaz.	0,55	600x790x500	-
<b>SUNLAR ARASINDAN SEÇİM YAPILABİLECEK ÇIKIŞ SEÇENEKLERİ</b>						
	CDT-600	50/60 19046516	180 VE 225 MODELLERİ İÇİN KISA KURUTMA TÜNELİ: 9 kW'lık rezistans ve 0,55 kW'lık motorla bulaşıkları kurulamak için üst vantilatöre sahip kutu ile ek modül. Makinenin sonuna yerleştirmek için, konveyör sistemli modül dahildir. Ayırıcı perdelerle donatılmıştır. Alt raf. Bu unsur çıkışta sıçrama duvarı (ASE-260) ile donatılmış olan bulaşık makinelerine kurulamaz. Makine başına en fazla bir kurulum yapılabilir.	9,55	600x790x1.930	-
	CDT-800	50/60 19047215	270 VE 320 MODELLERİ İÇİN UZUN KURUTMA TÜNELİ: 13,5 kW'lık rezistans ve 1,1 kW'lık motorla bulaşıkları kurulamak için üst vantilatöre sahip kutu ile ek modül. Makinenin sonuna yerleştirmek için, konveyör sistemli modül dahildir. Ayırıcı perdelerle donatılmıştır. Makine başına en fazla bir kurulum yapılabilir. Alt raf. Bu unsur çıkışta sıçrama duvarı (ASE-260) ile donatılmış olan bulaşık makinelerine kurulamaz.	14,6	800x790x1.930	-
	ASE-260	- 19076633	<b>ÇIKIŞ İÇİN EK SIÇRAMA DUVARI</b> Buhar ekstraktörü bağlamak için soket Ayırıcı perdelerle donatılmıştır. Sıkışma önleyici ekstra koruyucu unsur içerir. Tüm kompakt veya modüllü konveyörlü bulaşık makinelerinde tercihe bağlıdır. Bu unsur CDT kurutucu ile donatılmış olan bulaşık makinelerine kurulamaz.	-	L = 260 mm	-

(\*) Sepetlerin girişi: L: Makinenin soldan giriş. R: Makinenin sağdan giriş.

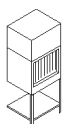
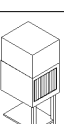
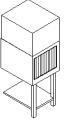
## Demonte aksesuarlar

MODEL	HZ	KOD	AÇIKLAMA	ELEKTRİK (kW)	BOYUTLAR (mm)	€
	CDT-600 KİTİ L MODÜLÜ	50/60 19056095	180 VE 225 MODELLERİ İÇİN KISA KURUTMA TÜNELİ 9 kW'lık rezistans ve 0,55 kW'lık motorla bulaşıkları kurulamak için üst vantilatöre sahip kutu ile ek modül. Makinenin sonuna yerleştirmek için, konveyör sistemli modül dahildir. Ayırıcı perdelerle donatılmıştır. Alt raf. Bu unsur çıkışta sıçrama duvarı (ASE-260) ile donatılmış olan bulaşık makinelerine kurulamaz. Makine başına en fazla bir kurulum yapılabilir.	9,55	600x790x1.930	-
	CDT-600 KİTİ R MODÜLÜ	50/60 19086106				
	KIT CDT-800 L MODÜLÜ	50/60 19056098	270 VE 320 MODELLERİ İÇİN UZUN KURUTMA TÜNELİ 13,5 kW'lık rezistans ve 1,1 kW'lık motorla bulaşıkları kurulamak için üst vantilatöre sahip kutu ile ek modül. Makinenin sonuna yerleştirmek için, konveyör sistemli modül dahildir. Ayırıcı perdelerle donatılmıştır. Alt raf. Bu unsur çıkışta sıçrama duvarı (ASE-260) ile donatılmış olan bulaşık makinelerine kurulamaz. Makine başına en fazla bir kurulum yapılabilir.	14,6	800x790x1.930	-
	KIT CDT-800 L MODÜLÜ	50/60 19086108				

## Diğer voltajlara dönüşüm

VOLTAJ	AÇIKLAMA	€
400- 440V 3~ (RC-M)	Modül konveyörlü bulaşık makinelerinde tekneler için 400- 440V 3~ voltaja dönüştürme.	-
220-240V 3~ (RC)	Konveyörlü bulaşık makinelerinde tekneler için 220-240V 3~ voltaja dönüştürme.	-



Tamamlayıcı modülleri bulunan konveyörlerin bileşimi:  
CCO-320-L + CDT-800 + CRS-700-L  
CRS-700-L enerji geri dönüşüm sistemi üstte bulunur ve makinenin uzunluğunu artırmaz.

## Farklı modüllerin özelliklerinin özeti

Modüler konveyörlerin bileşiminin bir parçası olabilen modüller tablosu.

Farklı modellerin bileşimi önceki sayfalarda belirtilmiştir.

MÓDULO		KOMPAKTLAR		MODÜL			
		CCO-120	CCO-160	CCO-180	CCO-225	CCO-270	CCO-320
Girişte tamamlayıcı sıçrama siperliği + takılma önleyici koruma	AS-260	•	•	•	•	•	•
Ön yıkama	PL3	-	-	-	•	-	•
Yoğun ön yıkama	PL5	-	-	-	-	•	-
İlk yıkama	L5	-	-	-	-	-	•
Ana yıkama	LP	•	•	•	•	•	•
Çift etkili durulama	A	•	•	-	-	-	-
Çift etkili ECO durulama	A-ECO	•	•	-	-	-	-
Çift etkili ön durulama + Çift etkili durulama	DA	-	-	•	•	•	-
Çift etkili ön durulama + Çift etkili ECO durulama	DA-ECO	-	-	•	•	•	-
Üç etkili ön durulama + Çift etkili durulama	TA	-	-	-	-	-	•
Üç etkili ön durulama + Çift etkili ECO durulama	DA / TA-ECO	-	-	-	-	-	•
Kurutma Modülü 600	CDT-600	•	•	•	•	-	-
Kurutma Modülü 800	CDT-800	-	-	-	-	•	•
Kompakt modeller için enerji geri dönüşüm sistemi	CRS-600	•	•	-	-	-	-
Modüler bulaşık makineleri için enerji geri dönüşüm sistemi	CRS-700	-	-	•	•	•	•
Çıkışta tamamlayıcı sıçrama siperliği	ASE-260	•	•	•	•	•	•

•: Standart •: Opsiyonel

Tüm modüler makineler, standart olarak girişte 260 mm uzunluğunda AS-260 sıçrama siperliği modülü ile birlikte sunulur. Bu modüle harici bir davlumbaz takılabilir. İsteğe bağlı şekilde, makinenin çıkışına uyması için bir ek olarak da talep edebilirsiniz.

CDT kurutma tünelleri, makinenin çıkışına takılır ve toplam uzunluğu 600 veya 800 mm artırır (kurulan kurutma tüneline bağlı olarak). 270 ve 320 modelleri için ekstra CDT-800 kurutma tüneli kurulabilir.

CRS-700 enerji geri dönüşüm sistemi, modüler bulaşık makinelerinin üzerine yerleştirilebilir ve toplam uzunluğu arttırmaz. Sıcaklığı 25 °C'yi aşmayan soğuk su girişli modeller için önerilir. Sıcak su girişli makineler ve durulama suyunun GWB-40 jeneratörde ısıtıldığı ECO modellere monte edilmesi uygun değildir.

Bu aksesuarın görevi, bulaşık makinesinin içindeki buharı toplamak ve yoğuşma işleminden sonra bu suyu (yüksek sıcaklıktaki) durulama sistemine göndermektir. Bu işlem, durulama sistemindeki ortalama sıcaklığı yükseltir, bu sayede daha düşük elektrik enerjisi tedariki gerektirerek, enerjide ve maliyetlerde dikkate değer bir miktarda tasarruf edilmesine katkıda bulunur (yaklaşık 3 kW-saat).

## Konveyörlü bulaşık makineleri için özet özellik tablosu

	CCO-120	CCO-160	CCO-180	CCO-225	CCO-270	CCO-320
Hız	3	3	3	3	3	3
Üretim	(Üretim/h)					
Derin yıkama programı	80	100	-	-	-	-
Yoğun program (DIN-10534)	-	-	90	125	140	170
Orta program	100	130	135	175	225	245
Yüksek kapasiteli program	120	160	180	225	270	320
ÖN YIKAMA PL3, PL5						
Tank kapasitesi	(l)	-	-	60	100	60
Pompa gücü	(kW)	-	-	1,2	2,2	1,2
YIKAMA L5, LP						
Tank kapasitesi	(l)	50	50	100	100	200
Sıcaklık	(°C)	55-65	55-65	55-65	55-65	55-65
Isıtma gücü	(kW)	9	9	12	12	18
Pompa gücü	(kW)	1,2	1,2	2,2	2,2	4,4
ÖN YIKAMA DA, TA						
Tank kapasitesi	(l)	-	-	15	15	15
Sıcaklık	(°C)	-	-	70	70	70
Isıtma gücü	(kW)	-	-	5	5	5
Pompa gücü	(kW)	-	-	0,26	0,26	0,26
DURULAMA						
Kazan hacmi	(l)	21	21	21	21	21
Sıcaklık	(°C)	80-85	80-85	80-85	80-85	80-85
Isıtma gücü	(kW)					
CW		27	30	27	24	27
Geri dönüşüm sistemli CW		24	27	24	21	24
HW		18	21	18	15	18
ECO		-	-	-	-	-
ECO durulama pompası gücü (kW)		0,26	0,26	0,26	0,26	0,26
SU TÜKETİMİ *1						
	(l/saat)	210	240	210	210	240
	(l/sepet)	1,75	1,5	1,17	0,93	0,89
STANDART BAĞLANTI						
Bağlantı tipi (varsayılan)		ALT.	ALT.	ALT.	SIM.	SIM.
Voltaj *2		400 V /3N ~ / 50 - 60Hz				
Toplam güç (kW)						
CW		28,5	31,5	34,7	44,9	48,9
Geri dönüşüm sistemli CW		26,2	29,2	32,3	42,5	46,5
HW		19,5	22,5	25,7	35,9	39,9
ECO		10,7	10,7	19,7	20,9	21,9
ECO gazlı hidrofor (gaz kW)		35	35	35	35	35
GENİŞLİK (mm)						
Standart		1.180	1.180	1.750	2.360	2.660
Kurutma modülü ile		1.780	1.780	2.360	2.360	3.460
Derinlik (mm)		790	790	790	790	790
YÜKSEKLİK (mm) *3						
Standart		1.550-1.610	1.550-1.610	1.550-1.610	1.550-1.610	1.550-1.610
Kurutma ile		1.860-1.920	1.860-1.920	1.860-1.920	1.860-1.920	1.860-1.920
Geri dönüşüm sistemli		1.960-2.020	1.960-2.020	1.960-2.020	1.960-2.020	1.960-2.020
Açık kapak engelleme sistemi ile		1.870-1.930	1.870-1.930	1.870-1.930	1.870-1.930	1.870-1.930
Çalışma yüksekliği (mm)		850-900	850-900	850-900	850-900	850-900
Kullanılabilir giriş yüksekliği (mm)		390	390	390	390	390
Geçiş genişliği (mm)		510	510	510	510	510
AĞIRLIK (KG)						
Net		211	211	259	381	434
Brüt		305	305	382	556	628
SU BAĞLANTISI						
Çalışma basıncı		2 - 4 bars				
Bağlantı tipi		3/4" GAS				
Sıcak su için T <sup>a</sup>		50 °C - 60 °C				
Soğuk su için T <sup>a</sup>		15 °C - 50 °C				

\*1- Bu bilgiler bağlantıyı değildir. Tüketim, tesisin özelliklerine göre değişiklik gösterebilir

\*2- Standart voltaj: 400 V 3+N - Diğer voltajlar ve seçenekler için lütfen Fagor Professional'a danışın

\*3- Ayarlanabilir ayaklar yükseklik ayarı sağlayarak, makinenin 60 mm'ye kadar yükseltilmesini sağlar.

# Ön yıkama tezgahları

MFDB-1200 LM-R



## Genel özellikler

- Kompakt ve modüler konveyörlü bulaşık makineleri için üretilmiştir.

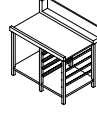

MLB-1200 LM-R

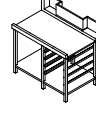

MLB-1200 ECO LM-R

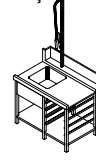

MFDB-1200 LM-R

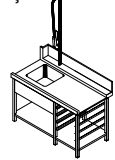

MFDB-1500 LM-R

MODEL	KOD	GİRİŞ (*)	EKİPMAN ÖZELLİKLER	BOYUTLAR (mm)	€
MLB-1200 LM-R	19006097	R	- Arka siperlik - Alt raf - Sepetler için kılavuzlar	1.200x800x900	-
MLB-1200 LM-L	19006096	L			
MLB-1200 ECO/LM-R	19006099	R	- Arka siperlik - Alt raf - Sepetler için kılavuzlar - GWB-40 bacası için delik	1.200x800x900	-
MLB-1200 ECO/LM-L	19006098	L			
MFDB-1200 LM-R	19006104	R	- Arka siperlik - Eyye - Duş musluğu - Alt raf - Sepetler için kılavuzlar	1.200x800x900	-
MFDB-1200 LM-L	19006105	L			
MFDB-1500 LM-R	19006404	R	- Arka siperlik - Eyye - Duş musluğu - Alt raf - Sepetler için kılavuzlar	1.500x800x900	-
MFDB-1500 LM-L	19006405	L			



(\*) Sepetlerin girişi:  
L: Makinenin sol tarafından giriş.  
R: Makinenin sağ tarafından giriş.

# Teslimat / tasnif tezgahları



## Genel özellikler

- Bulaşık yıkama personeli diğer tarafta bulaşıkları tasnif ederken, servis personeli kirli tabakları bırakabilir.
- Masa, tasnif rafı (tezgahın 450 mm üzerinde) ve atık imhası ile birlikte tedarik edilir.
- Ayarlanabilir ayaklar.

MODEL	KOD	RAF BOYUTLARI (mm)	RAF KAPASİTESİ (SEPETLER)	BOYUTLAR (mm)	€
MD3C	19006410	1.530x600	3	1.600x800x1.642	-
MD4C	19006509	2.030x600	4	2.100x800x1.642	-



# Teslimat / tasnif tezgahları

MFDP-1800 LM-L



## Genel özellikler

- Kompakt ve modüler konveyörlü bulaşık makineleri için üretilmiştir.
- Tüm modellerde arka siperlik.
- Atıkların imhası.
- Çöp kutusu için alan.
- Eveye ve dahili duş musluğu bulunan tezgahlar.

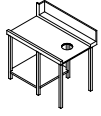

MLH-1200 LM-R

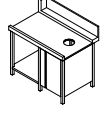

MLP-1200 LM-R

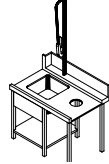

MFDH-1200 LM-R

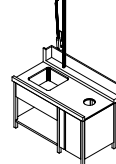

MFDP-1500 LM-R

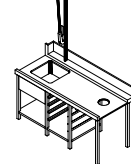

MFDH-1800 LM-R

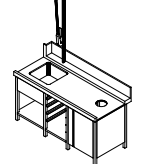

MFDP-1800 LM-R

MODEL	KOD	GİRİŞ (*)	ÇÖP KUTUSU İÇİN MAHAFAZA	ÖZELLİKLER	BOYUTLAR (mm)	€
MLH-1200 LM-R	19006100	R				
MLH-1200 LM-L	19006101	L	AÇIK	- Alt raf	1.200x800x900	-
MLP-1200 LM-R	19006102	R				
MLP-1200 LM-L	19006103	L	KAPAK	- Alt raf	1.200x800x900	-
MFDH-1200 LM-R	19006106	R				
MFDH-1200 LM-L	19006107	L	AÇIK	- Eveye - Duş musluğu - Alt raf	1.200x800x900	-
MFDP-1200 LM-R	19006108	R				
MFDP-1200 LM-L	19006109	L	KAPAK	- Eveye - Duş musluğu - Alt raf	1.200x800x900	-
MFDH-1500 LM-R	19006408	R				
MFDH-1500 LM-L	19006407	L	AÇIK	- Eveye - Duş musluğu - Alt raf	1.500x800x900	-
MFDP-1500 LM-R	19006409	R				
MFDP-1500 LM-L	19006406	L	KAPAK	- Eveye - Duş musluğu - Alt raf	1.500x800x900	-
MFDH-1800 LM-R	19006506	R				
MFDH-1800 LM-L	19006507	L	AÇIK	- Eveye - Duş musluğu - Alt raf - Sepetler için kilavuzlar	1.800x800x900	-
MFDP-1800 LM-R	19006508	R				
MFDP-1800 LM-L	19006505	L	KAPAK	- Eveye - Duş musluğu - Alt raf - Sepetler için kilavuzlar	1.800x800x900	-

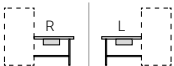

(\*) Sepetlerin girişi:  
L: Makinenin sol tarafından giriş.  
R: Makinenin sağ tarafından giriş.

# Köşede sepet yönlendirici bulunan ön yıkama tezgahı

MCFD-1000 R

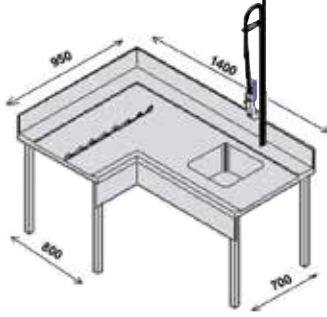

## Genel özellikler

- 200 mm arka siperlik. Dahili evye ve duş musluğu.
- Evye tarafının uzunluğu: 1.400 mm - Derinlik: 700 mm.
- Konveyörün ilerleme sisteminin hareketi ile sepetleri yönlendirecek eleman.
- Yönlendirici tarafının uzunluğu: 950 mm - Derinlik: 800 mm.
- Masaya kurabilmek için makinenin uygunluğunu fabrikaya danışın.

MODEL	KOD	GİRİŞ	ÖZELLİKLERİ DOTASYON	BOYUTLAR (mm)	€
MCFD-1000 R	19006350	R	- Arka siperlik - Evye - Duş musluğu - Yönlendirici	1.400x950x900	-
MCFD-1000 L	19006351	L			



(\*) Sepetlerin girişi:  
L: Makinenin sol tarafından giriş.  
R: Makinenin sağ tarafından giriş.

# Köşede sepet yönlendiriciler

E-90-R-CV

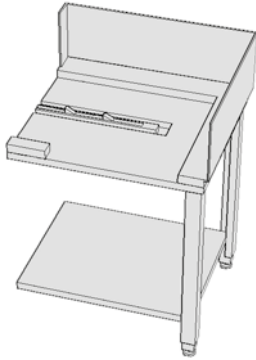

## Genel özellikler

- Konveyörlü bulaşık makinelerinin giriş ağzına köşeye yerleştirmek ve sepetleri otomatik olarak koymak için unsur.
- Konveyör tırnakları, bulaşık makinesinin konveyör mekanizması ile devreye sokulur.
- 250 mm'lik arka pervaz
- Alt sıçrama duvarı yeri.
- Yükleyici kurabilmek için makinenin uygunluğunu fabrikaya danışın.



(\*) Sepetlerin girişi:  
L: Makinenin sol tarafından giriş.  
R: Makinenin sağ tarafından giriş.

MODEL	KOD	AÇIKLAMA	BOYUTLAR (mm)	€
E-90-L	19004789	SOL TARAFTAN SEPET YÜKLEYİCİ Girişte sıçrama duvarına SAHİP konveyörlü modeller için	800x700x850	-
E-90-L-CV	19004792	SOL TARAFTAN SEPET YÜKLEYİCİ Girişte sıçrama duvarına SAHİP OLMAYAN konveyörlü modeller için	800x700x850	-
E-90-R	19004790	SAĞ TARAFTAN SEPET YÜKLEYİCİ Girişte sıçrama duvarına SAHİP konveyörlü modeller için	800x700x850	-
E-90-R-CV	19004791	SAĞ TARAFTAN SEPET YÜKLEYİCİ Girişte sıçrama duvarına SAHİP OLMAYAN konveyörlü modeller için	800x700x850	-
-	19003534	Yükleyiciye kurmak için talebe özel konveyör mekanizması.	-	-

## Otomatik çıkış kıvrımları

180-L-TS



### Genel özellikler

- Paslanmaz çelikten imal edilmiştir.
- Otomatik kıvrımı kurabilmek için makinenin uygunluğunu fabrikaya danışın.

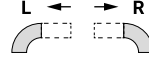

MODEL	KOD	ÇIKIŞ (°)	AÇIKLAMA	BOYUTLAR (mm)	€
180-L-TS	19004788	L	180° SOLDAN OTOMATİK KIVRIM Çıkışta sıçrama duvarına SAHİP OLMAYAN modeller için. Aynı zamanda KURUTMA TUNELLI modeller için.	778x1.442x900	-
180-L	19004786	L	180° SOLDAN OTOMATİK KIVRIM Çıkışta sıçrama duvarına SAHİP modeller için.	778x1.442x900	-
180-R-TS	19004797	R	180° SAĞDAN OTOMATİK KIVRIM Çıkışta sıçrama duvarına SAHİP OLMAYAN modeller için. Aynı zamanda KURUTMA TUNELLI modeller için.	778x1.442x900	-
180-R	19004787	R	180° SAĞDAN OTOMATİK KIVRIM Çıkışta sıçrama duvarına SAHİP modeller için.	778x1.442x900	-
90-L-TS	19004795	L	90° SOLDAN OTOMATİK KIVRIM Çıkışta sıçrama duvarına SAHİP OLMAYAN modeller için. Aynı zamanda KURUTMA TUNELLI modeller için.	778x778x900	-
90-L	19004794	L	90° SOLDAN OTOMATİK KIVRIM Çıkışta sıçrama duvarına SAHİP modeller için.	778x778x900	-
90-R-TS	19004796	R	90° SAĞDAN OTOMATİK KIVRIM Çıkışta sıçrama duvarına SAHİP OLMAYAN modeller için. Aynı zamanda KURUTMA TUNELLI modeller için.	778x778x900	-
90-R	19004793	R	90° SAĞDAN OTOMATİK KIVRIM Çıkışta sıçrama duvarına SAHİP modeller için.	778x778x900	-

## Makaralı tezgahlar



### Genel özellikler

- Demonte edilebilen makaralar, ABS plastikten, Ø 40 mm'lik çapla imal edilmiştir.
- Kolayca temizlenirler.
- Tıpalı boşaltım ağızı.
- Yüksekliği ayarlanabilir ayaklar.
- Otomatik kıvrımlara monte edilebilir.
- Bulaşık makinesine bağlanması için döngü sonu dahildir.

MODEL	KOD	AÇIKLAMA	KAPASİTE (SEPETLER)	EBATLAR (mm)	€
MR2C	19004901	Makaralı tabla	2	1.128x665x850	-
MR3C	19005073	Makaralı tabla	3	1.638x665x850	-
MR4C	19004902	Makaralı tabla	4	2.148x665x850	-





Yüksek performanslı  
bir çözüm.

# Flight tip bulaşık makineleri

Flight tip bulaşık makineleri ..... **229**

# Ürün serisinin



- İç borulara sahip olmayan yıkama modülleri.
- Çift çeperli üretim.
- Isı ve ses yalıtımlı çift çeperli duvarlar.
- Denge ağırlıklı ve güvenlik kapağı içeren kapılar, ön yıkama, yıkama, ön durulama ve durulama alanlarına sınırsız ve tam erişim imkanı sağlarlar.
- En dar modüllerde makineyi kurulum yerinde bölme imkanı sağlayan modüllü yapı.
- 763 mm'lik kullanım yük alanı ve 830-900 mm yüksekliğinde boşaltım alanı.
- Yük girişinde 15 mm'lik (AS) sıçrama duvarı modülü.
- Fotoselli yıkama süreci aktivasyonu.
- Bir frekans varyatörü ve makinenin kendisine zarar gelmesini önlemek adına takılma, sıkışma veya herhangi bir türlü blokaj durumunda kesme mikro tarafından kontrol edilen konveyör bant hızı.
- Zamanlayıcı: belli bir süre çalışmaması halinde, elektrik tüketimini azaltarak konveyör motoru devre dışı kalır.
- Enerji tasarrufu modu (stand by): Cihaz, uzun süre içine bulaşık konulmaması durumunda kazan ve tanktaki suyun sıcaklık değerlerini düşürerek elektrik tüketimini düşürür.
- Otomatik ön ısıtma sistemi. Ortamı ısıtmak ve makineyi hızlıca çalıştırmayı sağlamak için belirtilen sıcaklığa ulaşmadan önce yıkama pompası ve kurutmanın devreye sokulması.
- Yıkama alanları:
  - 100 litrelik tank.
  - 6 üst ve 5 alt koldan oluşan yıkama sistemi.
- Temizlenmesi için demonte edilebilir, paslanmaz çelikten ön yıkama ve yıkama dalları.
- Yıkama ve ön yıkama modüllerinde üçlü filtre seviyesi.
- Tamamen boşaltılmasını ve temizliğini kolaylaştırmasını garanti etmek adına gömme küvet dipleri.
- Isı yalıtımlı kazanlar.
- Kolayca çıkarılabilen ve yüksek bir etkinliğe sahip durulama başlıkları ile paslanmaz çelikten kollar.
- Buharın çıkmasını önleyen, düzenlenebilir buhar emme sistemi.
- Makinenin üst kısmında yer alan ve kurulum gücünü 9kW'a düşüren, standart enerji tasarruf cihazı.
- Boşaltım alanı masası üzerinde yer alan kurutma (D) ve iki ekstra kurutma daha ekleme olanağı (yalnızca bir tanesinin eklenebildiği FCO-P3W4-RDD hariç).
- Su sıçramasını ve modüller arası kirlenmeyi önlemek için kurulan, yüksek sıcaklık ve deterjana dayanıklı, sağlam perdeler.
- Durma ve otomatik çalışma ile bant sonunda son tespit.
- Makine, IPX5 kategorisine göre su fışkırmalarına karşı korumalıdır.

# Arayüz



- İş yükü ve kirliliğe göre değişen 3 program arasından seçim yapma imkanı sağlayan elektro mekanik seçici.
- Tank ve kazanın kontrolü ve sıcaklıklarının görüntülenmesi için iki dijital ekran.
- Sıkışmayı önlemeye yardımcı olmak için geri çekmeyi devreye sokan blokaj kaldırıcı düğme ve bantı devreye sokmak için başka bir düğme. Bandın blokaj ve aktivasyon düğmeleri de giriş ve çıkışta yer alır.
- Giriş ve çıkışta acil durum düğmeleri bulunmaktadır.
- Genel açma/kapama düğmesi.

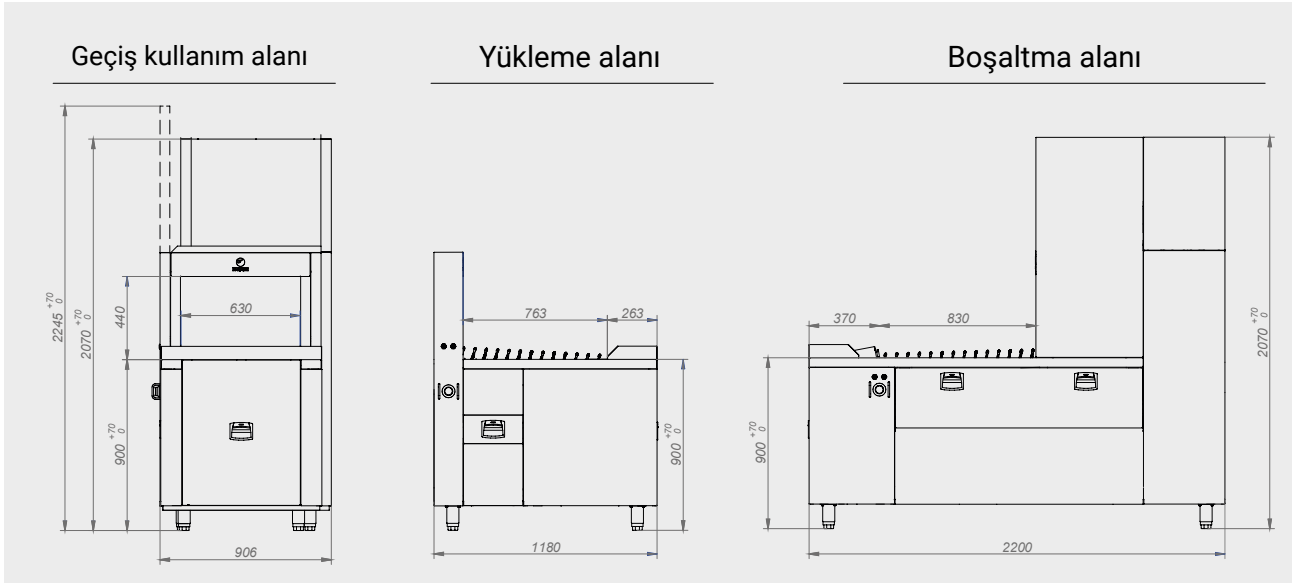

## Mevcut bantlar

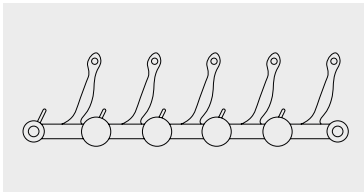

Mutfak gereçleri (tencere ve kaplar) için bant

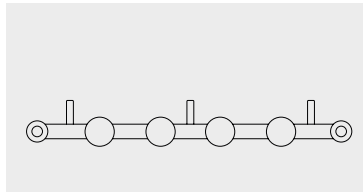

Tabak ve sepetler için bant

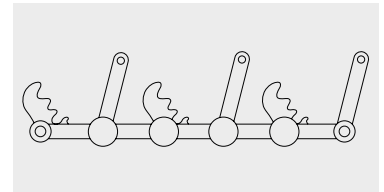

İzotermik tepsiler için bant



# FCO-W4-RD bantlı bulaşık makinesi

FCO-W4-RD R

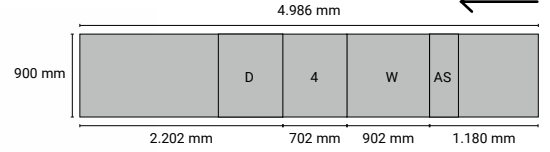

## Belli başlı özellikler

- Program seçici ve tank ve kazanın kontrolü ve sıcaklıklarının görüntülenmesi için iki dijital ekran.
- Sıçrama duvarı modülü (AS).
- Öncelikli yıkama (W).
- Ön durulama /Durulama (4)
  - Ön durulama: 2 üst ve 1 alt ön durulama kollarından oluşmaktadır.
  - Durulama: Durulama pompası ile. EN 1717 standardına Onayına uygun A tipi geri dönüş önleyici cihaz. 1 üst ve 1 alt ön durulama kollarından oluşmaktadır. Seçilen taşıma hızına otomatik şekilde uyum sağlayarak, durulama suyu miktarını değiştirme imkanı sağlayan, durulama motoru için bir frekans varyatörü kullanır.
- Standart enerji tasarrufu cihazı (R).
- Seramik bulaşıkların optimum kurutulması için standart kurutucu (D). Plastik veya paslanmaz çelik mutfak takımlarının kurutulması için iki kurutucu daha ekleme olanağı.

## Teknik Veriler

Yükseklik (1)	mm	2.070
Kapak açıkken yükseklik	mm	2.245
Geçiş kullanım alanı (WxH)	mm	630x440
Min.-Maks. besleme su basıncı	BAR	1,5-4
Çekişli motor	(kW)	0,25
<b>YIKAMA</b>		<b>ÖNCELİKLİ YIKAMA W</b>
Tank kapasitesi	lt	100
Tankın rezistans gücü	(kW)	18
Yıkama pompası gücü	(kW)	2,6
<b>ÖN DURULAMA/DURULAMA 4</b>		<b>ÖN DURULAMA</b>
Kazan kapasitesi	lt	-
Tank kapasitesi	lt	30
Kazan rezistans gücü	(kW)	-
Tankın rezistans gücü	(kW)	5
Durulama pompası gücü	(kW)	0,26
<b>KURUTMA</b>		<b>KURUTMA D</b>
Rezistans gücü	(kW)	7,5
Vantilatör gücü	(kW)	1,95

(1) Ayarlanabilir yükseklik (+70/+0 mm)

## Programlar

PROGRAMLAR	ÜRETİM [TABAK/S]	SU TÜKETİMİ (L/S)	YIKAMA SICAKLIĞI [°C]	DURULAMA SICAKLIĞI [°C]	TOPLAM GÜÇ (KW)
					ENERJİ TASARRUF CİHAZI İLE SOĞUK SU GİRİŞİ (RC) 15°-25°
					380-400V 3N 50Hz Aynı anda
Yoğun program (DIN-10534)	1.575	190	65	85	53,8
Orta program	2.325	210	65	85	53,8
Yüksek kapasiteli program	3.100	230	65	85	53,8

## Kod ve fiyatlar \*

MODEL	KOD	HZ	GİRİŞ YÖNÜ	€
FCO-W4-RD R	19073687	50	Sağ	-
	19108467	60		
FCO-W4-RD L	19075203	50	Sol	-
	19077932	60		

\* Makineye bant dahil değildir; ayrı şekilde sipariş edilmelidir. Seçenek ve aksesuarlara bakınız.

## Bantlar

KOD	MODEL	AÇIKLAMA	€
19072468	FCO-W4-RD TABAK BANDI	Tabak ve sepetler için standart bant	-
19072498	FCO-W4-RD MUTFAK GEREÇLERİ BANDI	Mutfak gereçleri için bant (tencere ve kaplar)	-
19072497	FCO-W4-RD İZOTERMİK TEPSİ BANDI	İzotermik tepsi için bant	-

## Ekstra kurutma

KOD	MODEL	VOLTAJ VE FREKANS (HZ)	AÇIKLAMA	ELEKTRİK (KW)	BOYUTLAR (mm)	€
19075207	FDM-700	400V 3N 50/60	Ekstra kurutma	9,5	700x900x2.070	-

Seramik bulaşıkların optimum kurutulması için standart kurutucu (D). Plastik veya paslanmaz çelik mutfak takımlarının kurutulması için iki kurutucu daha eklemeye olanağı.

## Demonte

KOD	MODEL	AÇIKLAMA	€
19075212	BANT MODÜLLERİ İÇİN DEMONTE KİTİ	Makinenin demonte edilmesi ve çeşitli kısımlarda gönderilmesi için ek.	-

VOLTAJ	AÇIKLAMA	€
220-240V 3~ (FG)	Bantlı bulaşık makinelerinde tekneler için 220-240V 3~ voltaja dönüştürme.	-

## Standart donanım

	Bardak sepeti 19004479	br	2
	Çatal bıçak sepeti 19087265	br	1
	Kadehler için sepet 19000488	br	2

## CONCEPT

## FCO-W4-RD bantlı bulaşık makinesi

FCO-PW4-RD R

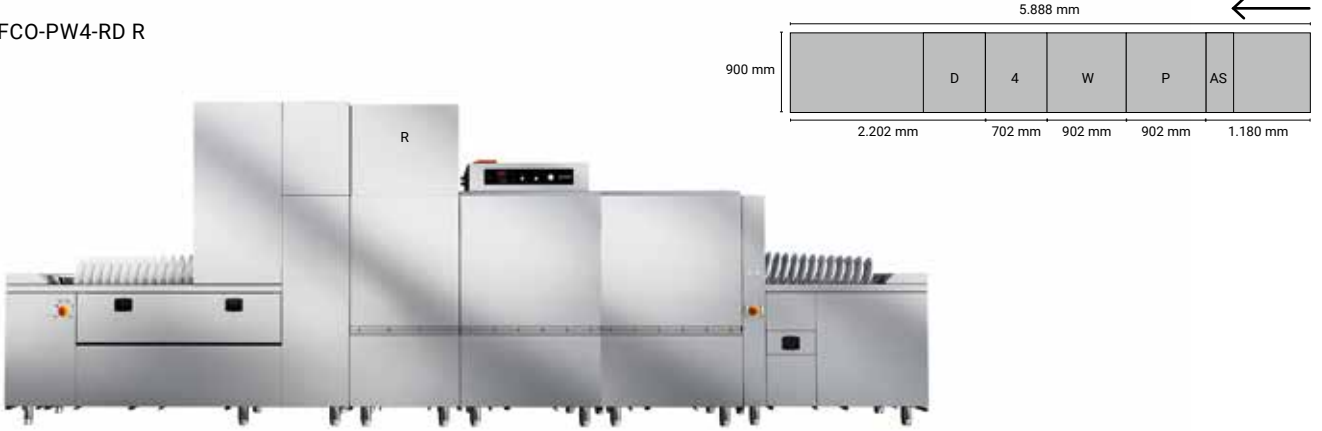

## Belli başlı özellikler

- Program seçici ve tank ve kazanın kontrolü ve sıcaklıklarının görüntülenmesi için iki dijital ekran.
- Sıçrama duvarı modülü (AS).
- Ön yıkama (P): - 6 üst ve 5 alt koldan oluşur. Fazlalığı yeniden dolaşım pompası aracılığıyla kanalizasyon ederek, devamlı aynı miktardaki ön durulama suyu ile, ön yıkama suyunun devamlı yenilenmesi.
- Öncelikli yıkama (W).
- Ön durulama /Durulama (4)
  - Ön durulama: 2 üst ve 1 alt ön durulama kollarından oluşmaktadır.
  - Durulama: Durulama pompası ile. EN 1717 standardına Onayına uygun A tipi geri dönüş önleyici cihaz. 1 üst ve 1 alt ön durulama kollarından oluşmaktadır. Seçilen taşıma hızına otomatik şekilde uyum sağlayarak, durulama suyu miktarını değiştirme imkanı sağlayan, durulama motoru için bir frekans varyatörü kullanır.
- Standart enerji tasarrufu cihazı (R).
- Seramik bulaşıkların optimum kurutulması için standart kurutucu (D). Plastik veya paslanmaz çelik mutfak takımlarının kurutulması için iki kurutucu daha eklemeye olanağı.

## Teknik veriler

Yükseklik (1)	mm	2.070	
Kapak açıkken yükseklik	mm	2.245	
Geçiş kullanım alanı (WxH)	mm	630x440	
Min.-Maks. besleme su basıncı	BAR	1,5-4	
Çekişli motor	(kW)	0,25	
ÖN YIKAMA/YIKAMA	ÖN YIKAMA P	YIKAMA	
Tank kapasitesi	lt	100	100
Tankın rezistans gücü	(kW)		15
Yıkama pompası gücü	(kW)	2,6	2,6
ÖN DURULAMA/DURULAMA 4	ÖN DURULAMA	DURULAMA	
Kazan kapasitesi	lt	30	20
Kazan rezistans gücü	(kW)	-	18
Tankın rezistans gücü	(kW)	5	-
Durulama pompası gücü	(kW)	0,26	0,15
KURUTMA		KURUTMA D	
Rezistans gücü	(kW)		7,5
Vantilatör gücü	(kW)		1,95

(1) Ayarlanabilir yükseklik (+70/+0 mm)

PROGRAMLAR	ÜRETİM [TABAK/S]	SU TÜKETİMİ (L/S)	YIKAMA SICAKLIĞI [°C]	DURULAMA SICAKLIĞI [°C]	TOPLAM GÜÇ (KW)
					ENERJİ TASARRUF CİHAZI İLE SOĞUK SU GİRİŞİ (RC) 15°-25°
380-400V 3N 50Hz Aynı anda					
Yoğun program (DIN-10534)	2.490	190	65	85	53,4
Orta program	3.520	210	65	85	53,4
Yüksek kapasiteli program	4.600	230	65	85	53,4

## Kod ve fiyatlar \*

MODEL	KOD	HZ	GİRİŞ YÖNÜ	€
FCO-PW4-RD R	19068360	50	Sağ	-
	19087160	60		
FCO-PW4-RD L	19068366	50	Sol	-
	19101265	60		

\* Makineye bant dahil değildir; ayrı şekilde sipariş edilmelidir. Seçenek ve aksesuarlara bakınız.

## Bantlar

KOD	MODEL	AÇIKLAMA	€
19074856	FCO-PW4-RD TABAK BANDI	Tabak ve sepetler için standart bant	-
19072700	FCO-PW4-RD MUTFAK GEREÇLERİ BANDI	Mutfak gereçleri için bant (tencere ve kaplar)	-
19075209	FCO-PW4-RD İZOTERMİK TEPİSİ BANDI	İzotermik tepşiler için bant	-

## Ekstra kurutma

KOD	MODEL	VOLTAJ VE FREKANS (HZ)	AÇIKLAMA	ELEKTRİK (KW)	BOYUTLAR (mm)	€
19075207	FDM-700	400V 3N 50/60	Ekstra kurutma	9,5	700x900x2.070	-

Seramik bulaşıkların optimum kurutulması için standart kurutucu (D). Plastik veya paslanmaz çelik mutfak takımlarının kurutulması için iki kurutucu daha eklemek olanağı.



## Demonte

KOD	MODEL	AÇIKLAMA	€
19075212	BANT MODÜLLERİ İÇİN DEMONTE KİTİ	Makinenin demonte edilmesi ve çeşitli kısımlarda gönderilmesi için ek.	-

## Diğer voltajlara dönüştürme

VOLTAJ	AÇIKLAMA	€
220-240V 3~ (FG)	Bantlı bulaşık makinelerinde tekneler için 220-240V 3~ voltaja dönüştürme.	-

## Standart donanım

	Bardak sepeti 19004479	br	2
	Çatal bıçak sepeti 19087265	br	1
	Kadehler için sepet 19000488	br	2

## CONCEPT

## FCO-P2W4-RD bantlı bulaşık makinesi

FCO-P2W4-RD R

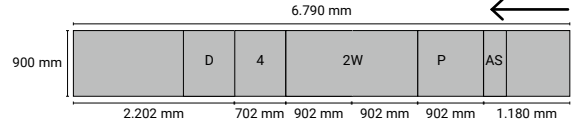

## Belli başlı özellikler

- Program seçici ve tank ve kazanın kontrolü ve sıcaklıklarının görüntülenmesi için iki dijital ekran.
- Sıçrama duvarı modülü (AS).
- Ön yıkama (P): - 6 üst ve 5 alt koldan oluşur. Fazlalığı yeniden dolaşım pompası aracılığıyla kanalize ederek, devamlı aynı miktardaki ön durulama suyu ile, ön yıkama suyunun devamlı yenilenmesi.
- İlk yıkama ve öncelikli yıkama (2W).
- Ön durulama /Durulama (4)
  - Ön durulama: 3 üst ve 1 alt ön durulama kollarından oluşmaktadır.
  - Durulama: Durulama pompası ile. EN 1717 standardına Onayına uygun A tipi geri dönüş önleyici cihaz. 1 üst ve 1 alt ön durulama kollarından oluşmaktadır. Seçilen taşıma hızına otomatik şekilde uyum sağlayarak, durulama suyu miktarını değiştirme imkanı sağlayan, durulama motoru için bir frekans varyatörü kullanır.
- Standart enerji tasarrufu cihazı (R).
- Seramik bulaşıkların optimum kurutulması için standart kurutucu (D). Plastik veya paslanmaz çelik mutfak takımlarının kurutulması için iki kurutucu daha eklemeye olanağı.

## Teknik veriler

Yükseklik (1)	mm	2.070
Kapak açıkken yükseklik	mm	2.245
Geçiş kullanım alanı (WxH)	mm	630x440
Min.-Maks. besleme su basıncı	BAR	1,5-4
Çekişli motor	(kW)	0,25

YIKAMA	ÖN YIKAMA P	İLK YIKAMA + ÖNCELİKLİ YIKAMA (2W).
Tank kapasitesi	lt	100
Tankın rezistans gücü	(kW)	12 + 15
Yıkama pompası gücü	(kW)	2,6
ÖN DURULAMA/DURULAMA 4	ÖN DURULAMA	DURULAMA
Kazan kapasitesi	lt	30
Kazan rezistans gücü	(kW)	-
Tankın rezistans gücü	(kW)	5
Durulama pompası gücü	(kW)	0,26
KURUTMA	KURUTMA D	
Rezistans gücü	(kW)	7,5
Vantilatör gücü	(kW)	1,95

(1) Ayarlanabilir yükseklik (+70/+0 mm)

## Programlar

PROGRAMLAR	ÜRETİM [TABAK/S]	SU TÜKETİMİ (L/S)	YIKAMA SICAKLIĞI [°C]	DURULAMA SICAKLIĞI [°C]	TOPLAM GÜÇ (KW) ENERJİ TASARRUF CİHAZI İLE SOĞUK SU GİRİŞİ (RC) 15°-25° 380-400V 3N 50Hz Aynı anda
Yoğun program (DIN-10534)	3.350	220	65	85	68
Orta program	4.970	245	65	85	68
Yüksek kapasiteli program	6.600	270	65	85	68

## Kod ve fiyatlar \*

MODEL	KOD	HZ	GİRİŞ YÖNÜ	€
FCO-P2W4-RD R	19074752	50	Sağ	-
	19108478	60		
FCO-P2W4-RD L	19073649	50	Sol	-
	19108476	60		

\* Makineye bant dahil değildir, ayrı şekilde sipariş edilmelidir. Seçenek ve aksesuarlara bakınız.

## Bantlar

KOD	MODEL	AÇIKLAMA	€
19073644	FCO-P2W4-RD TABAK BANDI	Tabak ve sepetler için standart bant	-
19072701	FCO-P2W4-RD MUTFAK GEREÇLERİ BANDI	Mutfak gereçleri için bant (tencere ve kaplar)	-
19075210	FCO-P2W4-RD İZOTERMİK TEPSİ BANDI	İzotermik tepsiler için bant	-

## Ekstra kurutma

KOD	MODEL	VOLTAJ VE FREKANS (HZ)	AÇIKLAMA	ELEKTRİK (KW)	BOYUTLAR (mm)	€
19075207	FDM-700	400V 3N 50/60	Ekstra kurutma	9,5	700x900x2.070	-

Seramik bulaşıkların optimum kurutulması için standart kurutucu (D). Plastik veya paslanmaz çelik mutfak takımlarının kurutulması için iki kurutucu daha eklemeye olanağı.



## Demonte

KOD	MODEL	AÇIKLAMA	€
19075212	BANT MODÜLLERİ İÇİN DEMONTE KİTİ	Makinenin demonte edilmesi ve çeşitli kısımlarda gönderilmesi için ek.	-

## Diğer voltajlara dönüştürme

VOLTAJ	AÇIKLAMA	€
220-240V 3~ (FG)	Bantlı bulaşık makinelerinde tekneler için 220-240V 3~ voltaja dönüştürme.	-

## Standart donanım

	Bardak sepeti 19004479	br	2
	Çatal bıçak sepeti 19087265	br	1
	Kadehler için sepet 19000488	br	2

## CONCEPT

## FCO-P3W4-RDD bantlı bulaşık makinesi

FCO-P3W4-RDD R

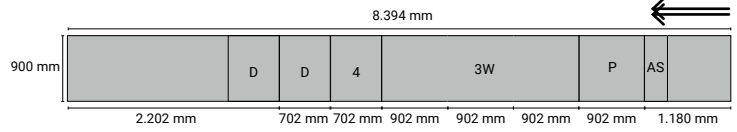

## Belli başlı özellikler

- Program seçici ve tank ve kazanın kontrolü ve sıcaklıklarının görüntülenmesi için iki dijital ekran.
- Sıçrama duvarı modülü (AS).
- Ön yıkama (P): - 6 üst ve 5 alt koldan oluşur. Fazlalığı yeniden dolaşım pompası aracılığıyla kanalize ederek, devamlı aynı miktardaki ön durulama suyu ile, ön yıkama suyunun devamlı yenilenmesi.
- İlk yıkama, ikinci yıkama ve öncelikli yıkama (3W).
- Ön durulama /Durulama (4)
- Ön durulama: 3 üst ve 1 alt ön durulama kollarından oluşmaktadır.
- Durulama: Durulama pompası ile. EN 1717 standardına Onayına uygun A tipi geri dönüş önleyici cihaz. 1 üst ve 1 alt ön durulama kollarından oluşmaktadır. Seçilen taşıma hızına otomatik şekilde uyum sağlayarak, durulama suyu miktarını değiştirme imkanı sağlayan, durulama motoru için bir frekans varyatörü kullanır.
- Standart enerji tasarrufu cihazı (R).
- Seramik tabakların optimum şekilde kurutulması için iki standart kurutucu (D). Plastik veya paslanmaz çelik mutfak eşyalarını kurutmak için ekstra bir kurutucu ekleme imkanı.

## Teknik Veriler

Yükseklik (1)	mm	2.070
Kapak açılken yükseklik	mm	2.245
Geçiş kullanım alanı (WxH)	mm	630x440
Min.-Maks. besleme su basıncı	BAR	1,5-4
Çekişli motor	(kW)	0,25

YIKAMA	ÖN YIKAMA P	İLK YIKAMA, İKİNCİ YIKAMA VE ÖNCELİKLİ YIKAMA 3W
Tank kapasitesi	lt	100
Tankin rezistans gücü	(kW)	12 + 12 + 15
Yıkama pompası gücü	(kW)	2,6
ÖN DURULAMA/DURULAMA 4	ÖN DURULAMA	DURULAMA
Kazan kapasitesi	lt	30
Kazan rezistans gücü	(kW)	-
Tankin rezistans gücü	(kW)	5
Durulama pompası gücü	(kW)	0,26
KURUTMA	KURUTMA DD	
Rezistans gücü	(kW)	2x7,5
Vantilatör gücü	(kW)	2x1,95

(1) Ayarlanabilir yükseklik (+70/+0 mm)

## Programlar

PROGRAMLAR	ÜRETİM [TABAK/S]	SU TÜKETİMİ (L/S)	YIKAMA SICAKLIĞI [°C]	DURULAMA SICAKLIĞI [°C]	TOPLAM GÜÇ (KW) ENERJİ TASARRUF CİHAZI İLE SOĞUK SU GİRİŞİ (RC) 15°-25° 380-400V 3N 50Hz Aynı anda
Yoğun program (DIN-10534)	4.275	220	65	85	92,05
Orta program	6.410	245	65	85	92,05
Yüksek kapasiteli program	8.600	270	65	85	92,05

## Kod ve fiyatlar \*

MODEL	KOD	HZ	GİRİŞ YÖNÜ	€
FCO-P3W4-RDD R	19111197	50	Sağ	-
	19111198	60		
FCO-P3W4-RDD L	19111088	50	Sol	-
	19111196	60		

\* Makineye bant dahil değildir, ayrı şekilde sipariş edilmelidir. Seçenek ve aksesuarlara bakınız.

## Bantlar

KOD	MODEL	AÇIKLAMA	€
19111199	FCO-P3W4-RDD TABAK BANDI	Tabak ve sepetler için standart bant	-
19111202	FCO-P3W4-RDD MUTFAK GEREÇLERİ BANDI	Mutfak gereçleri için bant (tencere ve kaplar)	-
19111200	FCO-P3W4-RDD İZOTERMİK TEPSİ BANDI	İzotermik tepsiler için bant	-

## Ekstra kurutma

KOD	MODEL	VOLTAJ VE FREKANS (HZ)	AÇIKLAMA	ELEKTRİK (KW)	BOYUTLAR (mm)	€
19075207	FDM-700	400V 3N 50/60	Ekstra kurutma	9,5	700x900x2.070	-

Seramik tabakların optimum şekilde kurutulması için iki standart kurutucu (DD). Plastik veya paslanmaz çelik mutfak eşyalarını kurutmak için ekstra bir kurutucu ekleme imkanı.



## Demonte

KOD	MODEL	AÇIKLAMA	€
19075212	BANT MODÜLLERİ İÇİN DEMONTE KİTİ	Makinenin demonte edilmesi ve çeşitli kısımlarda gönderilmesi için ek.	-

## Diğer voltajlara dönüştürme

VOLTAJ	AÇIKLAMA	€
220-240V 3~ (FG)	Bantlı bulaşık makinelerinde tekneler için 220-240V 3~ voltaja dönüştürme.	-

## Standart donanım

	Bardak sepeti 19004479	br	2
	Çatal bıçak sepeti 19087265	br	1
	Kadehler için sepet 19000488	br	2





Geniř bulařık  
makinesi yelpazemiz iin  
en iyi aksesuar.

# Sepetler

Tabak takımı, çatal-bıçak ve tepsiler

için sepet ..... **245**



Bardak sepetleri ..... **246**

# Tabak takımı, çatal-bıçak ve tepsiler için sepet

	KOD	MODEL	TANIM	Ø MAKS (mm)	ÜRÜN KAPASİTE	BOYUTLAR (mm)	€
	19000487	CP-16/18	Tabak sepeti	Ø 230 Ø 320	16-18 8-9	500x500x110	51
	19004479	CP-12	Çukur tabak sepeti (75mm)	Ø 230 Ø 320	12 6	500x500x140	151
	19000484	CT-10	Bardak sepeti	-	-	500x500x110	48
	19087265	CT-10 R	Çatal-bıçak sepeti	-	-	500x500x110	54
	19000483	CB-7	Self-servis tepsi sepeti	-	7	500x500x110	50
	19082432	WRPG-40	Bardak sepeti	-	-	400x400x110	31
	19110751	WRPGR-40	Yuvarlak bardak sepeti	-	-	Ø 400x180	44
	19110752	WRHR-40	Yuvarlak sepet için destek Ø 400	-	-	400x400x110	41
	19084452	WRWP-11	Tabak bölmesi	-	11	400x400x110	33
	19000792	CU-7	Çatal-bıçak bölmesi	-	15	105x105x130	21
	19102721	CU-GW	Çatal-bıçak bölmesi	-	9	Ø 96x104	21

# Bardak sepetleri

## Çubuk sepetler

	KOD	MODEL	BÖLMELER	Ø MAKS (MM)	BOYUTLAR (MM)	€
	19107616	WRWG-50	5	92	500x500x190	140
	19107614	WRWG-40	4	92	400x400x183	114

## Plastik sepetler



500x500x140

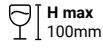

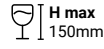

500x500x190

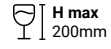

500x500x240



	ÜRÜN KAPASİTESİ	KOD	MODEL	€	KOD	MODEL	€	KOD	MODEL	€
	16	19000488	CV-16/105	68	19000489	CV-16/155	73	19000490	CV-16/205	85
	25	19000491	CV-25/105	71	19000492	CV-25/155	74	19000493	CV-25/205	88
	36	19000494	CV-36/105	72	19000495	CV-36/155	76	19000496	CV-36/205	93